



www.fleet.vdo.com

Digitalni tahograf – DTCO[®] 1381

Release 2.1 – 2.2

Upute za uporabu, poduzeće i vozač 



VDO

Poštovani korisniče,

Digitalni Tahograf, **DTCO 1381**, sa svojim sistemskim komponentama je kontrolni uređaj Europske zajednice i odgovara tehničkim specifikacijama sukladno Odredbi o prometu (Europske gospodarske zajednice) 3821/85 privitak I B, u aktualnoj važećoj verziji.

Pripremljeni podatci podupiru ...

- vozača prilikom pridržavanja socijalnih propisa u cestovnom prometu
- i poduzeću daju (uz pomoć specijalnog softvera) korisne podatke o vozaču i korištenju vozila.



Ove upute za uporabu namijenjene su **poduzeću i vozačima** i opisuju stručno i odredbom propisano rukovanje uređajem DTCO 1381. Pažljivo pročitajte upute i upoznajte se s uređajem DTCO 1381.

Daljnje informacije o uređaju DTCO 1381 kao i adrese za kontakt možete pronaći na internetnoj stranici: **www.fleet.vdo.com**

Želimo Vam uvijek dobru vožnju.

Vaš Continental Automotive GmbH

© 04.15 by Continental Automotive GmbH

Odgovoran za sadržaj:

Continental Automotive GmbH
P.O. Box 1640
78006 Villingen-Schwenningen
GERMANY

Pridržava se pravo promjene tehničkih detalja nasuprot opisima, podacima i ilustracijama u ovim uputama za uporabu. Pretisak, prevođenje i umnožavanje nije dopušteno bez pismenog odobrenja.

Pregled ispisa.....	6	Prikazivanje podataka kod vozila koje stoji	19	Aktivnost "Vrijeme odmora" nadodati	34
Opće upute	1	Prikaz obavijesti	20	Nastavite s poslovnim stajalištem....	35
Sredstva prikazivanja	8	Tvorničko stanje	20	Smjenu nastaviti i aktivnosti staviti na početak jedne smjene	36
Rukovanje uređajem DTCO 1381	9	Izvan doseg.....	20	Namjestite aktivnosti	37
Zakonske odredbe	10	Trajekt ili vožnja vlakom	20	Ručno podešavanje	37
Obveze vozača	10	Ponašanje prilikom podnapona / prenapona	21	Automatsko podešavanje	37
Obveze poduzetnika	11	Prekid napona	21	Automatsko podešavanje nakon paljenja uključeno/isključeno *	37
Obrada ispisa	11	Vrsta pogona "prijevoznik"	3	Ručno unošenje aktivnosti	38
Obrada tahografskih kartica	12	Funkcije kartice prijevoznika	24	Prenijeti podatke kartice vozača.....	39
Čišćenje tahografskih kartica	12	Funkcije menija u vrsti pogona "prijevoznik"	24	Izvadite karticu(e) vozača	40
Uvod	2	Stavite karticu prijevoznika	25	Izvadite upravljač menija nakon kartice vozača	41
Dijelovi brojila i dijelovi za rukovanje	14	Unijeti registarsku oznaku	26	Zamjena vozila / vozača prilikom rada	42
Kratak opis.....	15	Pripremite prijenos podataka	27	Dokumenti koje morate donijeti sa sobom	43
Prvi koraci uporabe	17	Izvadite karticu prijevoznika	28	Rukovanje pisačem	5
Za poduzetnika	17	Vrsta pogona "rad"	4	Umetanje rola papira	46
Za vozača	17	Stavite karticu(e) vozača	30	Ispis podataka	47
Varijanta brojila	18	Ručni unosi	30	Pokrenite ispis	47
Mod čekanja	18	Mogućnosti ispravke	32	Prekinite ispis	47
VDO GeoLoc *	18	Unos države za vrijeme ručnog unosa	33	Osobitosti pri ispisivanju	48
Napomene nakon paljenja uključeno/isključeno	18	Prekid postupka unosa.....	33	Uklonite zastoj papira	48
Standardni zaslon(i).....	19				

Funkcije menija 6**Pozovite funkcije menija 50**

Kada vozilo miruje	50
Zaslون kod početka vožnje	50
Pokažite vremena kartice vozača ...	51
Podesite jezik	51

VDO Counter * 52

Struktura VDO Counter-zaslون	52
Zaslونi tijekom vožnje	53
Zaslونi kod aktivnosti "Stanka"	54
Zaslونi kod aktivnosti	
"Radno vrijeme"	54
Prikazati dnevne vrijednosti	55
Prikazi tjednih vrijednosti	55
Prikaz statusa	55

Pregled strukture menija 56

Upravljanje funkcijama menija	57
Onemogućen pristup meniju!	58
Napustite funkcije menija	58

Glavni meni, ispis, vozač-1 /**vozač-2 59**

Ispiši dnevnu vrijednost	59
Ispiši događaje	59
Ispiši aktivnosti	59

Glavni meni, ispis, vozilo 60

Ispiši dnevnu vrijednost masovne memorije	60
---	----

Ispiši događaje masovne memorije	60
Ispiši prekoračenje brzine	60
Ispiši tehničke podatke	60
Ispiši v-dijagram	61
Ispiši status D1/D2 *	61
Ispišite profile brzine *	61
Ispiši profile broja okretaja *	61

Glavni meni, unos, vozač-1 /**vozač-2 62**

Unesite početak, državu	62
Unesite završetak, državu	62

Glavni meni, unos, vozilo 63

Unesite Out početak / kraj	63
Unesite početak, trajekt / vlak	63
Podesite mjesno vrijeme	63
Napravite ispravku UTC vremena ..	64

Glavni meni, prijava, vozač-1 /**vozač-2 65****Glavni meni, prijava, vozilo 66****Obavijesti 7****Pojavila se obavijest 68**

Obilježja obavijesti	68
Potvrđivanje obavijesti	69

Pregled događaja 70**Pregled smetnji 72****Upozorenja vremena vožnje 74****Pregled uputa za rukovanje 75****Opis proizvoda 8****Vrste rada uređaja DTCO 1381 80****Tahografske kartice 81**

Kartica vozača	81
Kartica prijevoznika	81
Kontrolna kartica	81
Kartica radionice	81
Tahografsku karticu zaključati	81
Prava pristupa tahografskim karticama	82

Pohranjeni podaci 83

Kartica vozača	83
Kartica poduzeća	83
Masovna pohrana	83
VDO GeoLoc *	83

Organizacija vremena 84

Preračun na UTC vrijeme	84
-------------------------------	----

Održavanje i čuvanje 85

Čistite DTCO 1381	85
Obvezno ispitivanje tahografa	85
Ponašanje prilikom popravka / zamjene uređaja DTCO 1381	85
Uklanjanje dijelova	85

Tehnički podatci	86
Čistite DTCO 1381	86
Rola papira	86

Piktogrami i primjeri ispisa **9**

Pregled piktograma	88
Kombinacije piktograma	89
Obilježja zemalja	91
Obilježja regija	92
Primjeri ispisa	93
Dnevni ispis kartice vozača	93
Događaji / smetnje kartice vozača ..	94
Dnevni ispis vozila	95
Događaji / smetnje vozila	96
Prekoračenje brzine	97
Tehnički podatci	97
Aktivnosti vozača	98
v-dijagram	98
Status D1/D2 dijagram *	98
Profili brzine *	99
Profili broja okretaja *	99
Ispis u mjesnom vremenu	99
Objašnjenja ispisanih primjera	100
Legenda blokova podataka	100



Svrha bloka podataka kod događaja ili smetnji	107
Kodiranje svrhe bloka podataka	107
Kodiranje u svrhu bližeg opisa ..	109

Privitak **A**

Popis natuknica	111
Automatsko podešavanje aktivnosti nakon paljenja uključeno/isključeno	114
Pribor	115
DLKPro Download Key	115
DLKPro TIS-Compact	115
DTCO® SmartLink	115
DTCO® GeoLoc	115
DLD® Short Range II i	
DLD® Wide Range	115
Kartice za čišćenje i maramice za čišćenje	116
DTCO® ažuriranje kartica	116
Bilješke	117
EC Declaration of Conformity	119

■ Pregled ispisa

Ove priložene upute za uporabu vrijede za slijedeće verzije uređaja DTCO 1381:

Stanje ispisa (vidljivo na pločici s oznakom vrste uređaja)	Ovjerenе upute za uporabu	Važne značajke pri korištenju
 <p>Rel. 2.1</p>	BA00.1381.21 100 121	<ul style="list-style-type: none"> • Promjena navigacije izbornika kada umetnete karticu vozača. • Prikaz izbornika ovisno o umetnutoj kartici. • VDO GeoLoc: Opcionalno bilježenje podataka o položaju i vozilu. • Napomena za dospjelo preuzimanje podataka kartice vozača kod njenog povlačenja.
 <p>Rel. 2.2</p>	BA00.1381.22 100 121	<p>Aktualne upute za uporabu</p> <ul style="list-style-type: none"> • Prednja maska s jednom tipkom za prebacivanje aktivnosti i izbacivanje kartice; ➔ <i>vidi stranici 14.</i> • Daljnje upute pri unosu registracijske oznake; ➔ <i>vidi stranici 26.</i> • Prikaz trenutačne aktivnosti na VDO Counter; ➔ <i>vidi stranici 52.</i>

 Za prethodne verzije uređaja ove upute za uporabu nisu prikladne!

Opće upute

Sredstva prikazivanja

Rukovanje uređajem DTCO 1381

Zakonske odredbe

Obrada tahografskih kartica

Service only!

1

■ Sredstva prikazivanja

U ovim uputama za uporabu istaknuto je sljedeće:



Upozorenje

Upozorenje Vam obraća pozornost na moguće opasnosti od ozljeda ili nezgoda.



Pozor!

Tekst pored ili ispod tog znaka sadrži važne informacije kako biste izbjegli gubitak podataka, spriječili oštećenja na uređaju i pridržavali se zakonskih propisa.



Savjet

Ovaj znak će Vam dati savjete ili informacije. Ako ih se ne budete pridržavali, može doći do smetnji.



Knjiga upućuje na drugu dokumentaciju.

Način postupanja

1. Ovaj znak označava radnju – morate nešto učiniti. Ili će Vas voditi korak po korak kroz meni i zahtijevati od Vas da nešto unesete.
2. Druge radnje su serijski numerirane.

Znakovi

* Zvjezdica označava posebnu opremu.

Opaska: Pridržavajte se upozorenja **ADR-varijante** "☺" i mogućnosti **"Automatskog podešavanja aktivnosti nakon kontakta, uključeno/isključeno"**, jer su pojedine funkcije ovisne o kontaktu.

VDO Counter podržava vaša dnevni, tjedni raspored, ako ste "na vožnji".

➔ Ovaj znak pokazuje na kojoj stranici možete pronaći daljnje informacije na ovu temu.

↔ Ovaj znak označava nastavak na idućoj stranici.

Prikaz menija

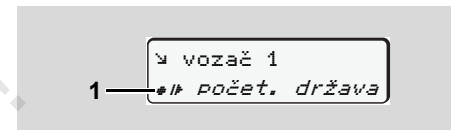

Treptajući redovi ili znakovi na zaslonu menija prikazani su u uputama za uporabu u *kurzivu* (1).

Definicije

- Vozač-1** = Osoba koja trenutno upravlja vozilom ili će njime upravljati.
- Vozač-2** = Osoba koja ne upravlja vozilom.

■ Rukovanje uređajem DTCO 1381



Opasnost od nezgoda

Tijekom vožnje mogu se pojaviti obavijesti na zaslону. Isto tako postoji mogućnost, da kartica vozača bude automatski izbačena.

Nemojte da Vam to odvrati pažnju, nego svoju punu pažnju usmjerite na cestovni promet.



Opasnost od ozljeda

Vi i druge osobe mogli biste se ozlijediti na otvorenoj ladici pisača. Ladicu pisača otvorite samo onda kada želite staviti rolu papira!

Već prema količini ispisa, termička glava pisača može biti vrlo vruća! Pričekajte dok se glava pisača ne ohladi, prije nego što ćete staviti novu rolu papira.



Opasnost od eksplozije

DTCO 1381 ADR-varijanta * koncipirana je za rad u prostorima ugroženima eksplozivnom atmosferom.

Molimo pridržavajte se uputa za transport i rukovanje opasnim teretom u prostorima ugroženima eksplozivnom atmosferom.



Kako biste izbjegli oštećenje uređaja DTCO 1381 pridržavajte se sljedećih uputa!

- DTCO 1381 mora instalirati i plombirati autorizirano osoblje. **Molimo nemojte izvršavati nikakve promjene na uređaju i dovodima.**
- Nemojte umetati nikakve druge kartice, primjerice kreditne kartice, kartice s otisnutim natpisima ili metalne kartice itd. u pretinac za kartice. Oštetit ćete pretinac za kartice

uređaja DTCO 1381!

- Upotrebljavajte samo one role papira koje je odobrio proizvođač i koji su prilagođeni izvedbi uređaja (originalan VDO papir za pisače). Pritom pazite na znak za odobravanje.
 - ➔ *Detalje vidi "Rola papira" na stranici 86.*
- Dijelove tipkovnice nemojte pritiskati predmetima koji imaju oštre bridove, ili koji su šiljati, primjerice kemijskom olovkom itd.
- Uređaj čistite lagano vlažnom krpom ili krpom za čišćenje s mikro vlaknima. (Dostupno u ovlaštenoj trgovini i servisnom centru).
 - ➔ *Vidi "Održavanje i čuvanje" na stranici 85.*



Kablovi i plomba na kućištu na DTCO 1381 (od verz. 2.2) ne smiju biti oštećeni ili uklonjeni. U suprotnom DTCO 1381 nije sukladan zakonu i podaci nisu pouzdani.

■ Zakonske odredbe



Osoba koja izvršava promjene na tahografu ili na dovodu signala, koji utječu na registraciju i pohranu tahografa, u svrhu varanja, može podlijeći zakonskoj kazni, odno sno prekršiti odredbe propisa.

Falsificiranja, zataškavanje ili uništavanje zapisa tahografa i tahografskih kartica te ispisanih dokumenata je zabranjeno.

Zakonski temelj

Uporaba tahografa trenutno je uređena odredbom Europske zajednice 3821/85 u trenutno važećem obliku, u svezi s odredbom Europske zajednice br. 561/2006 i odgovarajućim nacionalnim zakonima. Ona prenosi vozaču i vlasniku vozila (poduzeću) niz obveza i odgovornosti. Sljedeći navodi ne podnose zahtjeve za potpunosti ili pravnom valjanošću!

► Obveze vozača

- Vozač mora brinuti za propisno korištenje kartice vozača i tahografa.
- Postupanje prilikom pogrešnog funkcioniranja tahografa:
 - Vozač mora na odvojenom listu papira ili na poleđini role papira zabilježiti podatke tahografa o aktivnostima koje više nisu besprijekorno zabilježene ili ispisane.
 - ➔ Vidi “Ručno unošenje aktivnosti” na stranici 38.
 - Ako nije moguć povratak u sjedište poduzeća unutar jednog tjedna, tada je potrebno da se tahograf popravi tijekom putovanja u aut oriziranoj stručnoj radionici.
- Prilikom asinkronog načina rada (uporaba vozila s kontrolnim listićem i digitalnim tahografom morate sa sobom imati potrebne dokumente.
 - ➔ Vidi “Zamjena vozila / vozača prilikom rada” na stranici 42.
- U slučaju gubljenja, krađe, oštećenja ili pogrešnog funkcioniranja kartice vozača, vozač mora na početku i kraju vožnje sastaviti dnevni ispis uređaja DTCO 1381 i ispuniti ga osobnim podacima. U slučaju potrebe ručno nadopunite vrijeme u pripremi i ostalo radno vrijeme.
 - ➔ Vidi “Ručno unošenje aktivnosti” na stranici 38.
- Karticu vozača morate predati odgovornim vlastima u slučaju oštećenja ili nepravilnog funkcioniranja, odnosno ako ste ju izgubili, gubitak morate prijaviti u skladu s propisima. Zamjensku karticu morate zatražiti unutar sedam kalendarskih dana.
- Vožnja bez kartice vozača može se nastaviti u trajanju od 15 kalendarskih dana samo ako je potrebno da se vozilo vrati u sjedište poduzeća.



- Točni razlozi obnove, promjene ili zamjene kartice vozača od strane drugih ustanova Zemalja članica, moraju se odmah prijaviti ovlaštenoj ustanovi.
 - Vozač mora karticu vozača sa sobom nositi još najmanje 28 kalendarskih dana nakon isteka njezine valjanosti. (Propis o vozačkom osoblju u Njemačkoj.)
- **Obveze poduzetnika**
- Pobrinite se za to da nakon prijevoza vozila od strane ovlaštene radionice odmah budu nadopunjeni podatci o kalibraciji, kao ovlaštene Zemlje članice te službeni znak.
 - Kod umetanja kartice prijevoznika u datom slučaju će se od Vas zahtijevati da unesete zemlju članicu i registarsku oznaku vozila u DTCO 1381.
► Vidi "Unijeti registarsku oznaku" na stranici 26.
- Prilikom početka korištenja vozila poduzeće prijavite na uređaj DTCO 1381 odnosno, na kraju ga odjavite.
► *Detalje vidi "Stavite karticu prijevoznika" na stranici 25.*
 - Uvjerite se da u vozilu ima dovoljno dopuštenih rola papira.
 - Provjerite besprijekorno funkcioniranje tahografa. Držite se intervala potrebnih za kontroliranje tahografa u skladu s propisanim zakonskim odredbama. (Periodična provjera najmanje svake dvije godine.)
 - Redovito učitavajte podatke s masovne memorije uređaja DTCO 1381, kao i s kartice vozača te ih pohranite u skladu sa zakonskim odredbama.
 - Popravke i kalibracije smiju izvršiti samo ovlašteni servisi.
► *Detalje vidi "Obvezno ispitivanje tahografa" na stranici 85.*
- Nadzirite propisno korištenje tahografa od strane vozača. U pravilnim razmacima ispitajte vremena vožnje i vremena odmora i ukažite na eventualna odstupanja.
- **Obrada ispisa**
- Pobrinite se za to da ispisi ne budu oštećeni (nečitki) zbog izloženosti svjetlosti ili suncu, vlazi i toplini.
 - Vlasnik vozila/poduzetnik mora čuvati ispise najmanje jednu godinu.

■ Obrada tahografskih kartica

Posjed tahografske kartice daje pravo korištenja uređaja DTCO 1381. Područja djelatnosti i prava pristupa propisana su od strane zakonodavca.

➔ Vidi "Tahografske kartice" na stranici 81.



Kartica vozača je osobna. Uz pomoć nje vozač se identificira prema uređaju DTCO 1381.

Kartica vozača nije prenosiva!



Kartica prijevoznika određena je za vlasnika i vlasnika vozila ugrađenim digitalnim tahografom i ne smije se prenositi na "druge".

Kartica prijevoznika ne služi za vožnju!



Kako bi se izbjegao gubitak podataka, rukujte pažljivo svojom tahografskom karticom te se pridržavajte uputa šaltera za izdavanje tahografskih kartica.

- Tahografske kartice ne smijete savijati ili gužvati te upotrebljavati u druge svrhe.
- Nemojte upotrebljavati oštećene tahografske kartice.
- Očistite i posušite kontaktne površine te ih nemojte zamastiti mašću ili uljem (uvijek čuvajte u zaštitnom omotu).
- Držati izvan dosega izravnog sunčevog zračenja (ne ostavljati na ploči s instrumentima).
- Nemojte ju držati u neposrednoj blizini jakih elektromagnetskih polja.
- Nemojte ju upotrebljavati kada je nevažeća, odnosno pravovremeno predajte zahtjev za novom tahografskom karticom kada Vam postojeća istekne.

► Čišćenje tahografskih kartica

Zaprljane kontakte tahografske kartice čistite lagano vlažnom krpom ili krpom za čišćenje od mikro vlakana. (Dostupno u ovlaštenoj trgovini i servisnom centru.)



Za čišćenje kontakata tahografske kartice nemojte upotrebljavati otapala kao što su razrjeđivači ili benzin.

Uvod

Dijelovi brojila i dijelovi za rukovanje

Prvi koraci uporabe

Varijanta brojila

Service only!

■ Dijelovi brojila i dijelovi za rukovanje

2

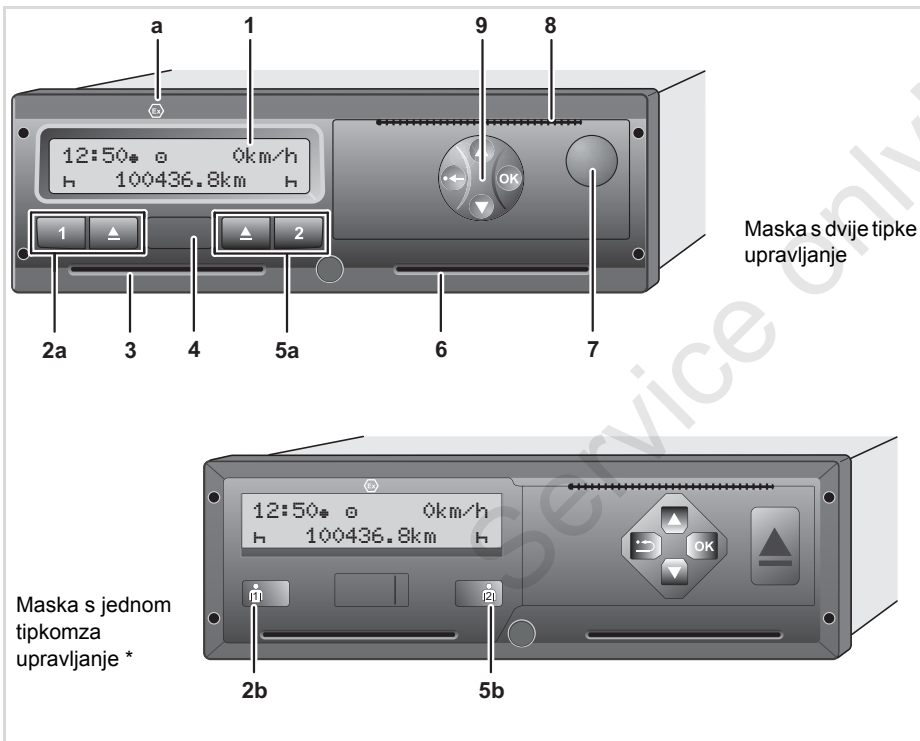

- (1) Zaslona
- (2a) Tipkovnica vozača-1
- (2b) Kombinirana tipka kod vozača-1
- (3) Prostor za kartice-1
- (4) Međusklop za prijenos
- (5a) Tipkovnica vozača-2
- (5b) Kombinirana tipka kod vozača-2
- (6) Prostor za kartice-2
- (7) Tipka za otvaranje ladice pisača
- (8) Rub za otkidanje
- (9) Tipke za meni
- (a) Oznaka "Ⓜ" za ADR-varijantu *
(Europski sporazum o međunarodnom prijevozu opasne robe u cestovnom prometu)

DTCO 1381 se može daljinski upravljati s prikladnim priborom. Promjene podataka relevantnih za usklađenost sa zakonom (vađenje kartice, promjena aktivnosti itd.) vozač mora završno potvrditi na tahografu.

► Kratak opis

Zaslon (1)

Ovisno o stanju rada vozila, pojavit će se različiti prikazi ili podaci.

➔ Vidi "Varijanta brojila" na stranici 18.

Tipkovnica vozača-1 (2a)

 Tipka za aktivnosti za vozača-1
➔ *Detalje vidi "Namjestite aktivnosti" na stranici 37.*

 Tipka za izbacivanje kartice iz otvora za kartice-1

Kombinacijska tipka-1 (2b)

 Tipka za aktivnosti i izbacivanje kartice za vozača-1

Kratko pritisnite tipku: Aktivnost se izmjenjuje

➔ *Detalje vidi "Namjestite aktivnosti" na stranici 37.*

Tipku držite pritisnutom

(min. 2 s): Umetnuta kartica se izbacuje.

Otvor za kartice-1 (3)

Vozač-1, koji će trenutno voziti vozilo, stavlja svoju karticu vozača u otvor za kartice-1.

➔ *Detalje vidi sjđ "Stavite karticu(e) vozača" od stranici 30.*

Međusklop za prijenos (4)

Ispod poklopca se nalazi međusklop za prijenos. Ovisno od umetnute tahografske kartice regulirana su prava pristupa sučelju.

➔ *Detalje vidi "Prava pristupa tahografskim karticama" na stranici 82.*

Tipkovnica vozača-2 (5a)

 Tipka za aktivnosti za vozača-2

 Tipka za izbacivanje kartice iz otvora za kartice-2

Kombinacijska tipka-2 (5b)

 Tipka za aktivnosti i izbacivanje kartice vozača-2:

Kratko pritisnite tipku: Aktivnost se izmjenjuje

➔ *Detalje vidi "Namjestite aktivnosti" na stranici 37.*

Tipku držite pritisnutom (min. 2 s): Umetnuta kartica se izbacuje.

Otvor za kartice-2 (6)

Vozač-2, koji trenutno neće voziti vozilo, stavlja svoju karticu vozača u otvor za kartice-2 (timski rad).

Tipka za otvaranje (7)

Pomoću ove tipke možete otvoriti ladicu pisača, kako biste, primjerice, umetnuli novu rolu papira.

Rub za otkidanje (8)

Pomoću ruba za otkidanje možete odvojiti ispis, kojeg je ispisao integrirani pisač, od role papira.

Tipke za meni (9)

Kako biste unijeli, prikazali ili ispisali podatke, koristite sljedeće tipke:

- 2** Pomoću listanja odaberite željenu funkciju ili izbor (moguće pomoću pritiskanja i držanja tipke s funkcijom automatskog ponavljanja).
- Odabrana funkcija / potvrdite izbor ili odustanite.
- Pritisnuti i držati, sukcesivno prebacivanje do zadnjeg polja za unos.
- Nazad na zadnje polje za unos, prekinite s unosom zemlje ili napustite korak po korak izbornik funkcije.
- Prednja maska s po dvije tipke se u uputama prikazuje osim ukoliko ne odgovara tekstu.

Varijanta ADR * (a)



Prilikom utovara i istovara opasnog tereta

- poklopac sučelja za preuzimanje na uređaju DTCO 1381 mora biti zatvoren
- ne smiju se pritiskati tipke na tahografu
- ne smiju se umetati kartice radionice, kontrolne kartice ni kartice poduzeća.



Pojedine funkcije, kao što su primjerice stavljanje ili vađenje tahografske kartice, ispisivanje ili prikazivanje podataka, moguće su samo kada je kontakt uključen!

Pločica s oznakom vrste uređaja

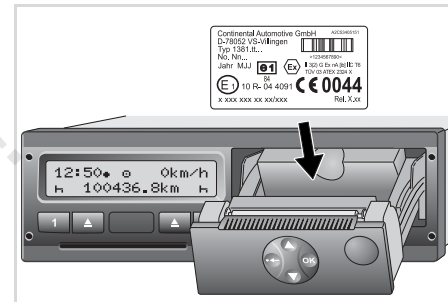

Pločica s oznakom vrste uređaja

Nakon otvaranja ladice pisača vidljiva je identifikacijska pločica, sa sljedećim podacima: Ime i adresa proizvođača, verzija uređaja, serijski broj, godina proizvodnje, kontrolni znak i znak za odobrenje i stanje kod otpuštanja.

Nakon nadogradnje softvera verzije hardvera i softvera predstaviti sa jednom naljepnicom na ladici pisača.

■ Prvi koraci uporabe

► Za poduzetnika

1. Poduzeće prijavite na uređaj DTCO 1381. Karticu prijevoznika umetnite u bilo koji otvor za kartice.
 - *Detalje vidi "Stavite karticu prijevoznika" na stranici 25.*

 Kartica poduzeća ne služi za vožnju!

2. Nakon prijave ili učitavanja podataka, izvadite karticu prijevoznika iz pretinca za kartice.
 - *Detalje vidi "Izvadite karticu prijevoznika" na stranici 28.*

► Za vozača

1. Na početku smjene (početku radnog dana) umetnite svoju karticu vozača u pretinac za kartice.
 - *Detalje vidi sjá "Stavite karticu(e) vozača" od stranici 30.*

2. Aktivnosti možete nadodati uz pomoć "ručnog unosa" na Vašoj kartici vozača.

► *Detalje vidi sjá "Ručni unosi" od stranici 30.*

3. Uz pomoć tipke za aktivnosti unesite aktivnosti koje trenutno želite izvršiti.
 - *Detalje vidi "Namjestite aktivnosti" na stranici 37.*

4. Podesite vrijeme na aktualno mjesno vrijeme.
 - *Detalje vidi "Podesite mjesno vrijeme" na stranici 63.*

Uređaj DTCO 1381 je spreman!

5. **Važno!** Prilikom stanke ili odmora, obavezno podesite aktivnost na "H".

6. Na zaslonu će se pojaviti eventualne smetnje na uređaju ili sistemskim komponentama. Potvrdite obavijest.
 - *Detalje vidi sjá "Pojavila se obavijest" od stranici 68.*

7. Na kraju smjene (na kraju radnog dana) ili u slučaju promjene vozila, izvadite svoju karticu vozača iz pretinca za kartice.
 - *Detalje vidi sjá "Izvadite karticu(e) vozača" od stranici 40.*
8. Aktivnosti od prethodnih dana, kao i pohranjene događaje itd. možete ispisati ili prijaviti putem funkcija menija.
 - *Detalje vidi sjá "Pozovite funkcije menija" od stranici 50.*



Važeće zakonske norme koje su specifične za određenu zemlju nisu navedene u ovim uputama za uporabu te ih se u danom slučaju morate dodatno pridržavati!

■ Varijanta brojila

Općenito

Prikaz se sastoji od piktograma i teksta, pri čemu se jezik može podesiti automatski kako slijedi:

- Prikazani jezik određuje kartica vozača koja je umetnuta u otvor za karticu-1, odnosno ona koja je bila zadnja umetnuta u uređaj DTCO 1381.
- Ili tahografske kartice s većom vrijednošću, primjerice kartica prijevoznika, kontrolna kartica.

Odaberite jezik

Alternativno, uz automatsko podešavanje jezika uz pomoć tahografske kartice, možete individualno podesiti željeni jezik.

► *Detalje vidi "Podesite jezik" na stranici 51.*

► Mod čekanja

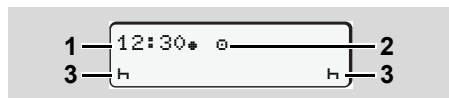

Prikaz moda čekanja

U načinu rada Rad "0", DTCO 1381 se nakon cca. 5 minuta (od verzije 2.2 nakon cca. 1 minute) prebacuje u modus mirovanja pod sljedećim uvjetima:

- kontakt vozila je isključen,
- i nema nikakve obavijesti.

Uz vrijeme (1) i vrstu rada (2) pojavit će se podešene aktivnosti (3). Nakon daljnje 3 minute (vrijednost karakteristična za kupca) zaslom se gasi.

Mod čekanja se poništava:

- kada ćete uključiti kontakt,
- pritisnete bilo koju tipku,
- ili kada uređaj DTCO 1381 javlja događaj ili smetnju.

► VDO GeoLoc *

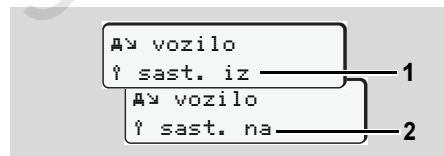

VDO GeoLoc

Opciju bilježenja podataka o položaju i vozilu možete uključiti (2) ili isključiti (1).

► Napomene nakon paljenja uključeno/isključeno

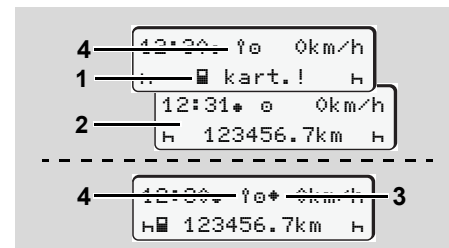

Napomene nakon paljenja uključeno/isključeno

Uključite paljenje: Ako tahografska kartica nije umetnuta u otvor za kartice-1, za oko 20 sekundi pojavit će se upozorenje (1), zatim će se pojaviti standardni zaslon (2). Od verzije 2.2 simbol (4) treperi oko 5 sekunde nakon umetanja kartice vozača. Ovo znači da je bilježenje uključeno.

Isključite paljenje: Simbol (3) znači, da je dostupna funkcija IMS.

(IMS = Independent Motion Signal/
neovisni signal kretanja)
Symbol (4) znači, da je funkcija VDO
GeoLoc uključena.

► Standardni zaslon(i)

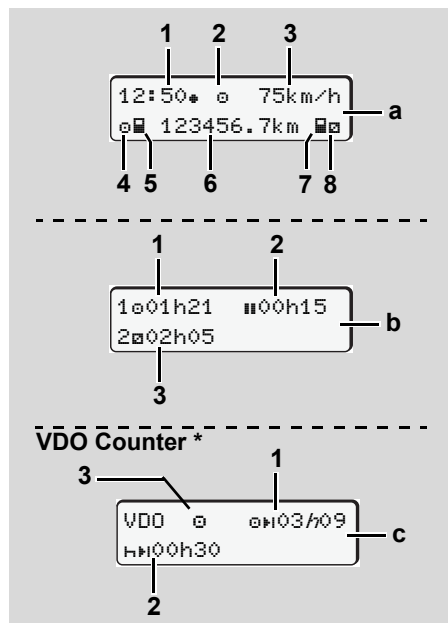

Standardni zaslone tijekom vožnje

Čim je vozilo u pokretu i nema prikazane nikakve obavijesti, pojavljuje se prethodno podešeni standardni zaslon.

Pritiskom bilo koje tipke izbornika možete promijeniti na željeni standardni zaslon

(a), (b) ili (c).

Standardni zaslon (a):

- (1) Vrijeme
sa znakom "*" = Mjesno vrijeme
bez znaka "*" = UTC vrijeme
- (2) Oznaka vrste rada "pogon"
- (3) Brzina
- (4) Aktivnost vozača-1
- (5) Znak kartice vozača-1
- (6) Stanje ukupne kilometraže
- (7) Znak kartice vozača-2
- (8) Aktivnost vozača-2

Standardni zaslon (b):

- (1) Vrijeme vožnje "e" vozač-1 od jednog važećeg vremena stanke.
- (2) Valjana pauza "h" u djelimičnim prekidima od najmanje 15 minuta i sljedećih 30 minuta, sukladno odredbi (EG) br. 561/2006.

(3) Vrijeme vozača-2:

Trenutna aktivnost, vrijeme u pripremi "e" i trajanje aktivnosti.

- ☞ Ako nema kartice vozača, pojavit će se vremena koja pripadaju dotičnom otvoru za kartice "1" ili "2".

Opcija: VDO Counter * (c)

- (1) Preostalo vrijeme vožnje "e" ("h" treperi = ovaj dio zaslona je trenutno aktivan).
- (2) Slijedeće važeće vrijeme stanke / dnevno ili tjedno vrijeme mirovanja "h".
☞ *Detalje vidi "VDO Counter *" na stranici 52.*
- (3) Od verzije 2.2 prikazuje se trenutna aktivnost.

► Prikazivanje podataka kod vozila koje stoji

Kada vozilo stoji i kartica vozača je umetnuta, možete pozvati daljnje podatke kartice vozača.

☞ *Vidi "Pozovite funkcije menija" na stranici 50.*

► **Prikaz obavijesti**

Neovisno o tome koji se zaslon trenutno pojavio i stoji li vozilo ili se kreće, obavijesti će se prikazivati prioritarno.

➔ Vidi "Pojavila se obavijest" na stranici 68.

► **Tvorničko stanje**

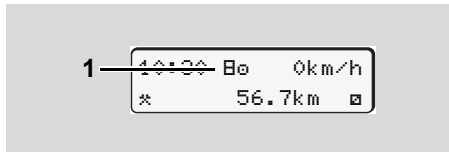

Zaslon tvorničkog stanja

Ako uređaj DTCO 1381 još nije aktiviran kao kontrolni uređaj, pojavit će se "tvorničko stanje", znak "E" (1). Osim kartice radionice, uređaj DTCO 1381 ne prihvaća nikakve druge tahografske kartice!

Molimo naložite da ovlaštenu servis odmah propisno stavi u pogon uređaj DTCO 1381.

► **Izvan doseg**

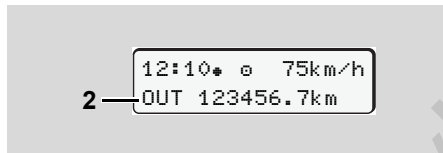

Standardni zaslon (a): Izvan doseg

Vozilo se kreće izvan područja ovlasti odredbe, znak "OUT" (2).

Ovu funkciju možete podesiti uz pomoć menija.

➔ Vidi "Unesite Out početak / kraj" na stranici 63.

Sljedeće vožnje mogu biti izvan područja ovlasti:

- Vožnje na cestama koje nisu javne.
- Vožnje izvan EU-zemalja.
- Vožnje, prilikom kojih ukupna težina vozila ne zahtijeva propisno korištenje uređaja DTCO 1381.

Pritiskanjem bilo koje tipke menija možete promijeniti na standardni zaslon (b) ili (c) *

➔ vidi stranici 19.

► **Trajekt ili vožnja vlakom**

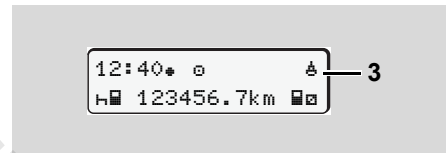

Standardni zaslon (a): Trajekt ili vožnja vlakom

Vozilo se nalazi na trajektu ili vlaku, znak "Δ" (3).

Ovu funkciju možete podesiti uz pomoć menija.

➔ Vidi "Unesite početak, trajekt / vlak" na stranici 63.

Pobrinite se za to, da su podešene prije otpreme vozila ova funkcija i njene trenutne aktivnosti.

Pritiskanjem bilo koje tipke menija možete promijeniti na standardni zaslon (b) ili (c) *

➔ vidi stranici 19.

► Ponašanje prilikom podnapona / prenapona

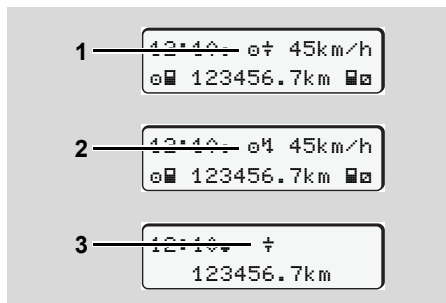

Standardni zaslon (a): Smetnje u jedinici napajanja naponom

Trenutni premali ili previsoki napon napajanja uređaja DTCCO 1381 prikazuje se u standardnom zaslonu (a) na sljedeći način:

Slučaj 1: "⚡" (1) Podnapon ili ...

Slučaj 2: "⚡⚡" (2) Prenapon

Uređaj DTCCO 1381 još uvijek pohranjuje aktivnosti. Ispisivanje funkcija ili prikazivanje podataka, kao i umetanje ili vađenje tahografske kartice nije moguće!

Slučaj 3: "⚡" (3)

Ovaj slučaj javlja se pri prekidu napona. Automatski se pojavi u standardnom zaslonu (a). Uređaj DTCCO 1381 ne može ispuniti svoj zadatak kontrolnog uređaja! Aktivnosti vozača neće se zabilježiti.

► Prekid napona

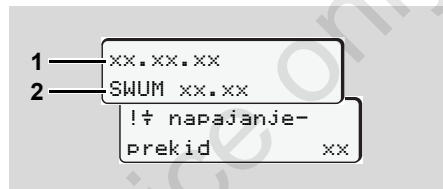

Prikaz obavijesti "prekid napona"

Čim ponovno bude napona, pojavit će se za oko 5 sekundi verzija radnog softvera (1) i verzija modula za nadogradnju softvera (2).

Zatim uređaj DTCCO 1381 javlja "prekid napona".



Ako se pri ispravnom naponu ploče na zaslonu stalno javlja znak "⚡", molimo potražite ovlaštenu servis! Ako je uređaj DTCCO 1381 u kvaru, obavezani ste ručno bilježiti aktivnosti.

➔ Vidi "Ručno unošenje aktivnosti" na stranici 38.

Service only!

Vrsta pogona "prijevoznik"

Funkcije kartice prijevoznika

Stavite karticu prijevoznika

Pripremite prijenos podataka

Izvadite karticu prijevoznika

Service only

■ Funkcije kartice prijevoznika



Poduzeće brine za propisnu uporabu kartice(a) prijevoznika.

Molimo pridržavajte se zakonskih odredbi koje su važeće u Vašoj državi!

3

Kartica prijevoznika utvrđuje identitet poduzeća i prilikom prvog umetanja prijavljuje poduzeće na uređaj DTCO 1381. Time su zajamčena prava pristupa podacima koji pripadaju poduzeću.

Umetnuta kartica prijevoznika ovlašćuje Vas za sljedeće funkcije:

- Prijavu i odjavu poduzeća na ovom uređaju DTCO 1381, primjerice prilikom prodaje vozila, isteka najma vozila, itd.
- U datom slučaju (jednom) unos zemlje članice i registarsku oznaku vozila.
- Pristup podacima masovne memorije i osobito podacima, koji su namijenjeni samo ovom poduzeću.

- Pristup podacima umetnute kartice vozača.
- Prikazivanje, ispisivanje ili prijenos podataka pomoću međusklopa za prijenos.



Kartica prijevoznika koncipirana je isključivo za upravljanje podacima poduzeća i ne služi za voženje! Ako ćete voziti s karticom prijevoznika, pojavit će se obavijest.

U pojedinim Zemljama članicama postoji obveza redovitog prijenosa podataka. U sljedećim slučajevima preporuča se prijenos podataka s masovne memorije:

- Prodaja vozila,
- Prekid rada vozila,
- Zamjena uređaja DTCO 1381 u slučaju kvara.

► Funkcije menija u vrsti pogona "prijevoznik"

Upravljanje unutar funkcija menija uslijedit će principijelno uvijek po istoj sistematici.

➔ *Detalje vidi "Pozovite funkcije menija" na stranici 50.*

No, nalazi li se primjerice kartica prijevoznika u otvoru za kartice-2, tada će svi glavni meniji koji su dodijeljeni otvoru za kartice-2, ostati zatvoreni.

➔ *Detalje vidi "Onemogućen pristup meniju!" na stranici 58.*

U tom slučaju prikazati, ispisati ili učitati možete samo one podatke koji se nalaze na umetnutoj kartici u otvoru za kartice-1.

➔ *Detalje vidi "Glavni meni, ispis, vozač-1 / vozač-2" na stranici 59.*

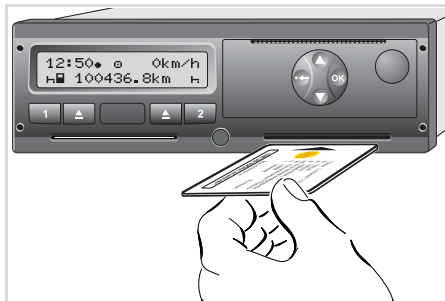

■ Stavite karticu prijevoznika



Stavite karticu prijevoznika

1. Uključite kontakt (potrebno samo kod ADR-varijante *).
2. Umetnite svoju karticu poduzeća – sa čipom prema gore i strelicom prema naprijed – u bilo koji otvor za kartice.

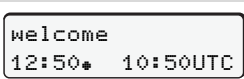
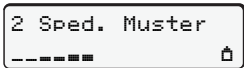
 Kartica poduzeća određuje jezik na zaslonu. Alternativno možete individualno namjestiti željeni jezik.
 ➔ Vidi "Podesite jezik" na stranici 51.

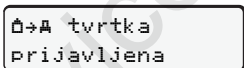
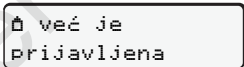
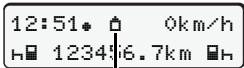
Korak / zaslon menija	Objašnjenje / značenje
3. 	Pozdravni tekst: Za oko 3 sekunde pojavit će se podešeno mjesno vrijeme "12:50*" i UTC vrijeme "10:50UTC" (vremenski pomak = 2 sata).
4. 	Javlja se naziv poduzeća. Grafički indikator pokazuje da je postupak čitanja kartice poduzeća u tijeku. U datom slučaju DTCO 1381 zahtijeva od Vas da unesete registarsku oznaku vozila. <ul style="list-style-type: none"> • "Da" odabrati i potvrditi uz pomoć tipke , ➔ vidi stranici 26.
5.  	Prilikom prvog umetanja kartice poduzeća automatski će uslijediti prijava poduzeća na uređaj DTCO 1381. Aktivirana je funkcija blokiranja poduzeća. Time je zajamčena zaštita podataka specifičnih za poduzeće!
6. 	Nakon čitanja pojavit će se standardni zaslon. Uređaj DTCO 1381 nalazi se u načinu rada "prijevoznik", znak "A" (1).

► Unijeti registarsku oznaku

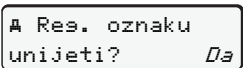
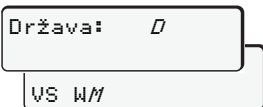
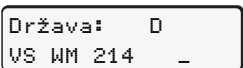
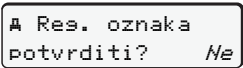
Korak / zaslon menija	Objašnjenje / značenje
<p>1. </p>	<p>Pojavljuje se upit sa strane,</p> <ul style="list-style-type: none"> odaberite i potvrdite "Da".
<p>2. </p>	<ul style="list-style-type: none"> Državu odaberite i potvrdite. <p>Prvo mjesto za unos svjetluca "_".</p> <ul style="list-style-type: none"> Željeni znak odabrati i potvrditi. Postupak ponoviti, maksimalno 13 mjesta.
<p>3. </p>	<ul style="list-style-type: none"> Ako se traži manje znakova stisnite tipku OK. S tipkom OK unos još jedan put potvrditi.
<p>4. Automatski slijedi kontrolni ispis.</p>	
<p>5. </p>	<ul style="list-style-type: none"> Molimo kontrolirajte Vaš unos! Odaberite i potvrdite "Da". <p>Ukoliko je oznaka pogrešna, "Ne" odabrati i potvrditi. Pojavljuje se korak 2., ponovite unos.</p>

Opaska: Unos registarske oznaka je jedinstven. Unesite znakove u DTCO 1381 točno onako kako napisane na vozilu. Sve naknadne izmjene može izvoditi samo ovlašteni servis pomoću kartice radionice.

Unos:

Odaberite željenu funkciju pomoću tipki **▲** ili **▼** i izbor potvrdite pomoću tipke **OK**.

Unos ispraviti:

S tipkom **↶** korak po korak natrag do prethodnog mjesta upravljati i unose(e) ponoviti.

Ispis: Tehnički podatci

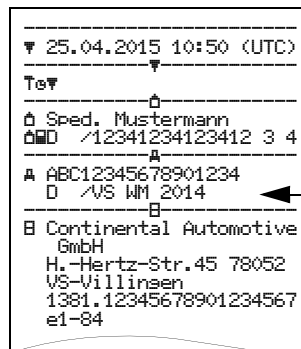

■ Pripremite prijenos podataka



Opasnost od eksplozije

Molimo pridržavajte se uputa za transport i rukovanje opasnim teretom u prostorima ugroženima eksplozivnom atmosferom.

Prilikom utovara i istovara opasnog tereta ...

- zaštitna kapa (1) mora biti zatvorena
- i ne smije doći do prijenosa podataka.

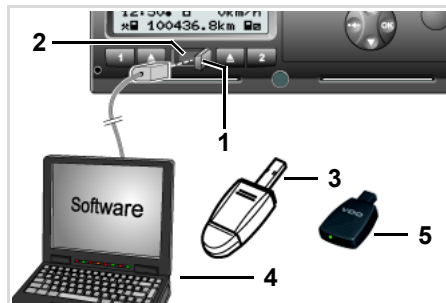

Priključak na međusklop za prijenos

1. Zaštitnu kapu (1) preklopite na desnu stranu.
2. Prijenosno računalo (4) povežite s međusklopom za prijenos (2).
3. Pokrenite softver za čitanje.
4. Ili umetnite ključ za prijenos (3) u međusklop za prijenos.



Pomoću značajke SmartLink (5) moguća je komunikacija između uređaja DTCO 1381 i uređaja s Bluetoothom.

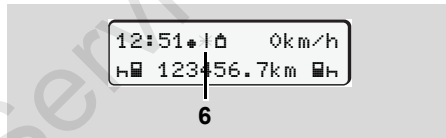

Standardni zaslom (a): U tijeku je prepoznavanje prijenosa podataka

Za vrijeme prijenosa podataka pojavit će se znak (6).



Ni u kom slučaju nemojte prekinuti vezu s međusklopom za prijenos. Pri ADR-varijanti * kontakt ostavite uključanim.

5. Po završetku prijenosa podataka obavezno zatvorite zaštitnu kapu (1).

Oznaka podataka

Prije učitavanja podataka, uređaj DTCO 1381 opskrbljuje kopirane podatke digitalnim simbolom (lozinkom). Na temelju te lozinke podatci mogu biti svrstani uređaju DTCO 1381 te se može provjeriti njihova potpunost i autentičnost.

Prenašanje na daljinu * (Remote)

Uz pomoć sustava za praćenje voznog parka podatci korisnika mogu, nakon uspješne identifikacije kartice prijevoznika, biti učitani i na daljinu.



Detaljne informacije o softveru za čitanje možete vidjeti u dotičnoj dokumentaciji!

■ Izvadite karticu prijevoznika

 Karticu prijevoznika možete izvaditi iz otvora za karticu samo kada vozilo ne radi!

3

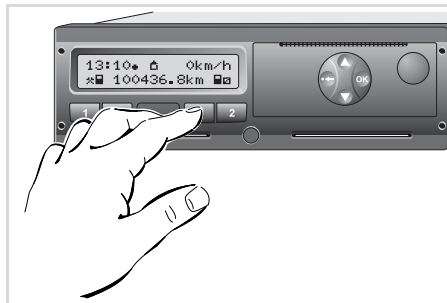

Tražite karticu prijevoznika

1. Uključite kontakt (potrebno samo kod ADR-varijante *).
2. Zatražite izbacivanje kartice iz otvora za karticu-1 ili otvora za karticu-2; ➔ *vidi stranici 14.*

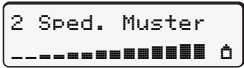
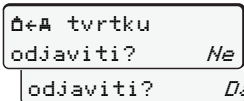
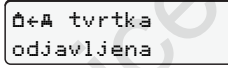
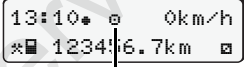
Korak / zaslone menija	Objašnjenje / značenje
3. 	Javlja se naziv poduzeća. Grafički indikator pokazuje da uređaj DTCO 1381 prenosi podatke na karticu prijevoznika.
4.  	<p>Nemojte odjaviti poduzeće:</p> <ul style="list-style-type: none"> • "Ne" odabrati uz pomoć tipke ▲ / ▼ i potvrditi uz pomoć tipke OK. <p>Odjavite poduzeće:</p> <ul style="list-style-type: none"> • "Da" odabrati i potvrditi uz pomoć tipke OK. <p>Isključena je funkcija blokiranja poduzeća. Poshranjeni podatci Vašeg poduzeća ipak ostaju nedostupni drugom poduzeću!</p>
5.  1	<p>Kartica prijevoznika će biti ispuštena, pojavit će se standardni zaslon.</p> <p>Eventualno će se prije pojaviti upozorenje, da predstoji periodična kontrola ili kartica prijevoznika prestaje biti važeća; ➔ <i>vidi stranici 78.</i></p> <p>Uređaj DTCO 1381 se ponovno nalazi u načinu rada "pogon", znak "☐" (1).</p>

 **Upozorenje:** Postupak izbacivanja iz otvora za kartice-2 je onemogućen ako je ladica pisača otvorena! Na to Vas upućuje uputa za uporabu.

Vrsta pogona "rad"

Stavite karticu(e) vozača

Namjestite aktivnosti

Prenijeti podatke kartice vozača

Izvadite karticu(e) vozača

Zamjena vozila / vozača prilikom rada

■ Stavite karticu(e) vozača

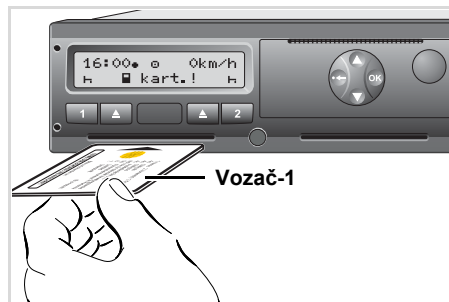

Upute za uporabu nakon paljenja: U otvoru za kartice-1 nedostaje kartica vozača.

! U skladu s pravilnim postupanjem prema odredbi i u svrhu sigurnosti u prometu, molimo Vas da karticu(e) vozača umećete samo kada vozilo miruje!

Umetanje kartice vozača moguće je i tijekom vožnje, no taj će postupak biti javljen kao događaj te će biti pohranjen!
 ➔ Vidi "Pregled događaja" na stranici 70.

1. Uključite kontakt (potrebno samo kod ADR-varijante *).
2. **Vozač-1**, koji će upravljati vozilom, umeće svoju karticu vozača – sa čipom prema gore i strelicom prema naprijed – u otvor za kartice-1.
3. Daljnji tijek uslijedit će kao što je prikazano na meniju,
 ➔ vidi stranici 31.
4. Čim je kartica vozača-1 učitana, **vozač-2** umeće svoju karticu vozača u otvor za kartice-2.

Opaska

Upute na meniju uslijedit će na jeziku koji je pohranjen na kartici vozača. Alternativno možete individualno namjestiti željeni jezik.

Funkcije menija za prikaz i ispis podataka vozača dostupne su samo, ako je umetnuta odgovarajuća kartica. Tako se npr. točka izbornika "Ispis vozač 2" samo prikaže, kada je u otvoru kartice-2 umetnuta kartica vozača. ➔ Vidi "Pregled strukture menija" na stranici 56.

► Ručni unos

! Sukladno odredbi, aktivnosti koje se ne mogu zabilježiti na kartici vozača, morate nadodati ručnim unosom. (Detalji o aktivnostima, ➔ vidi stranici 37.)

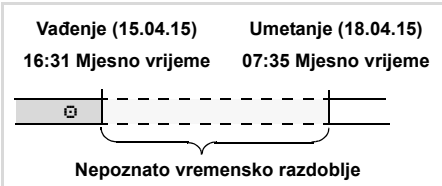

Primjer za nepoznato vremensko razdoblje

Nakon svakog umetanja kartice vozača, moguće je izvršiti sljedeće unose:

- Aktivnost vrijeme odmora "H" nadodati; primjer 1, ➔ vidi stranici 34.
- Radnu smjenu nastaviti; primjer 2, ➔ vidi stranici 35.
- Radnu smjenu nastaviti, završiti i/ili aktivnosti staviti na početak radne smjene; primjer 3, ➔ vidi stranici 36. ⇔

Osnovni postupak

- Odaberite željenu funkciju, aktivnost ili brojčanu vrijednost pomoću tipki / u polju za unos.
- Izbor potvrdite pomoću tipke .

1. welcome
07:35* 05:35UTC

Pozdravni tekst: Za oko 3 sekunde pojavit će se podešeno mjesno vrijeme "07:35*" i UTC vrijeme "05:35UTC" (vremensko odlaganje = 2 sata).

2. 1 Maier

Pojavljuje se prezime vozača. Grafički indikator pokazuje da je postupak čitanja kartice vozača u tijeku.

3. Zadnje vađenje
15.04.15 16:31*

Za oko 4 sekunde pojavit će se datum i vrijeme zadnjeg vađenja kartice u mjesnom vremenu (simbol "M").

4. 1M unos
dodatno? Ne
dodatno? Da

- Ako ne želite nadodati nikakve aktivnosti, odaberite "Ne" zatim pogledajte korak 9.
- Sa "Da" DTCO 1381 zahtijeva od Vas da poduzmete ručni unos.

5. M 15.04.15 16:31
H 18.04.15 07:35

"M" = ručni unos;

"H" = polje za unos aktivnosti svjetluca

Pojavljuje se vremensko razdoblje između vađenja (1. red) i aktualnog postupka umetanja (2. red) u mjesnom vremenu.

6. M 15.04.15 16:31
H 16.04.15 07:35
H 16.04.15 09:35

2. red = blok za unos

Sukcesivno možete unijeti logično moguće varijable (svjetlucajuća polja za unos) sljedećim redoslijedom: "Aktivnost – dan – mjesec – godina – sat – minute".

Postupak završava kada je dostignuto vrijeme postupka umetanja.

Sljedeći zahtjev pojavi se prije potvrde ručnih upisa (u verziji 2.0 u priključku).

7. * počet. država
#E
* počet. rezija
E AN

- Državu odaberite i potvrdite.
- U datom slučaju regiju odaberite i potvrdite.
- Pomoću tipke možete prekinuti unos države.

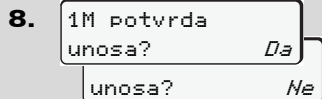

- Unos potvrditi sa "Da".
- "Ne" odabrati.
➔ Vidi "Mogućnosti ispravke" na stranici 32.

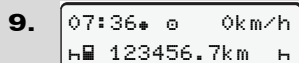

Standardni zaslon (a) se pojavljuje. Znakovi znaka kartice koji su se prije pojavili imaju sljedeće značenje:

- "⋄" Kartica vozača nalazi se u otvoru za kartice.
- "■" Možete započeti s vožnjom, važni podatci su učitani.

-  Tijekom procesa čitanja kartice vozača, pojedine funkcije privremeno nisu moguće:
- Pozivanje funkcija menija
 - Zahtijevanje tahografske kartice

Ako ćete pritisnuti tipku na meniju ili tipku za izbacivanje, pojavit će se obavijest.

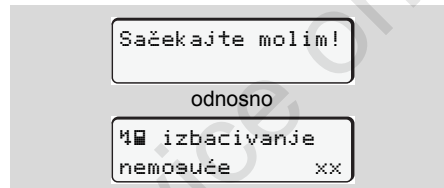



► Mogućnosti ispravke

Izravno u bloku za unos možete odabrati i ispraviti moguće varijante s tipkom  (korak natrag).

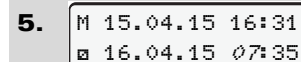
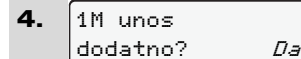
Ukoliko upit "M potvrda unosa?" negirate, pojavljuje se prvo korak 4 i na kraju prvi potpuni blok za unos (korak 5).



Moguće varijable se mogu sada sukcesivno ispraviti.

-  S tipkom  pritisnuti i držati, skaćete na sljedeće polje za unos odnosno u sljedeći potpuni blok za unos.

► Unos države za vrijeme ručnog unosa

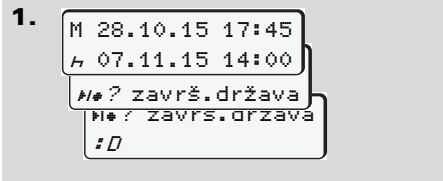

- U prvom polju za unos "H" znak "#/#? završ.država" odabrati i potvrditi potvrditi (Dostupno samo, kada se vrijeme prvog ručnog unosa ne podudara s vremenom upisa zemlje kod zadnjeg vađenja kartice.).
- Državu odaberite i potvrdite.

lii:

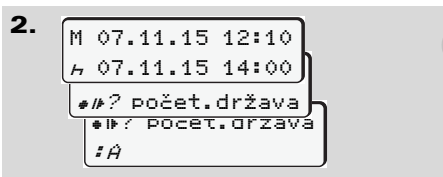

- Znak "#/#? počet.država" odabrati i potvrditi.
- Državu odaberite i potvrdite.

Odabir zemalja

Država koju ste posljednju unijeli, pojaviti će se prva. Pomoću tipki ▲ / ▼ naknadno će se pojaviti četiri države koje su posljednje unesene. Obilježavanje: Dvotočka prije oznake države ":#B".

Daljnji odabir uslijedit će po abecedi, počevši sa slovom "A":

- pomoću tipke ▲ A, Z, Y, X, W, ... itd.;
 - pomoću tipke ▼ A, B, C, D, E, ... itd.
- ➔ Vidi "Obilježja zemalja" na stranici 91.

☞ Pritiskanjem i držanjem tipke ▲ / ▼ biranje će se ubrzati (funkcija automatskog ponavljanja).

► Prekid postupka unosa

Ako prilikom postupka unosa neće uslijediti nikav unos, nakon 30 sekundi pojaviti će se sljedeća obavijest.

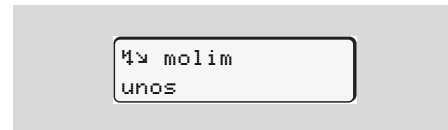

Ukoliko se u roku daljih 30 sekundi pritisne tipka OK, možete nastaviti unos.

Nakon ovog vremena ili kod početka vožnje pročita se kartica vozača do kraja i pojavljuje se standardni zaslon (a).

Verzija 2.1: Uređaj DTCO 1381 pohranjuje unose upravo potvrđene pomoću tipke OK.

Verzija 2.2: Prethodno uneseni podaci se poništavaju kako bi se osiguralo potvrđivanje podataka. To se odnosi na daljinski unos, kao i na izravan unos na DTCO 1381.

Prekid ručnog unosa s zahtijevanjem kartice vozača.

➔ Detalje vidi "Zahtjev kartice za vrijeme ručnog unosa" na stranici 40.

► Aktivnost "Vrijeme odmora" nadodati

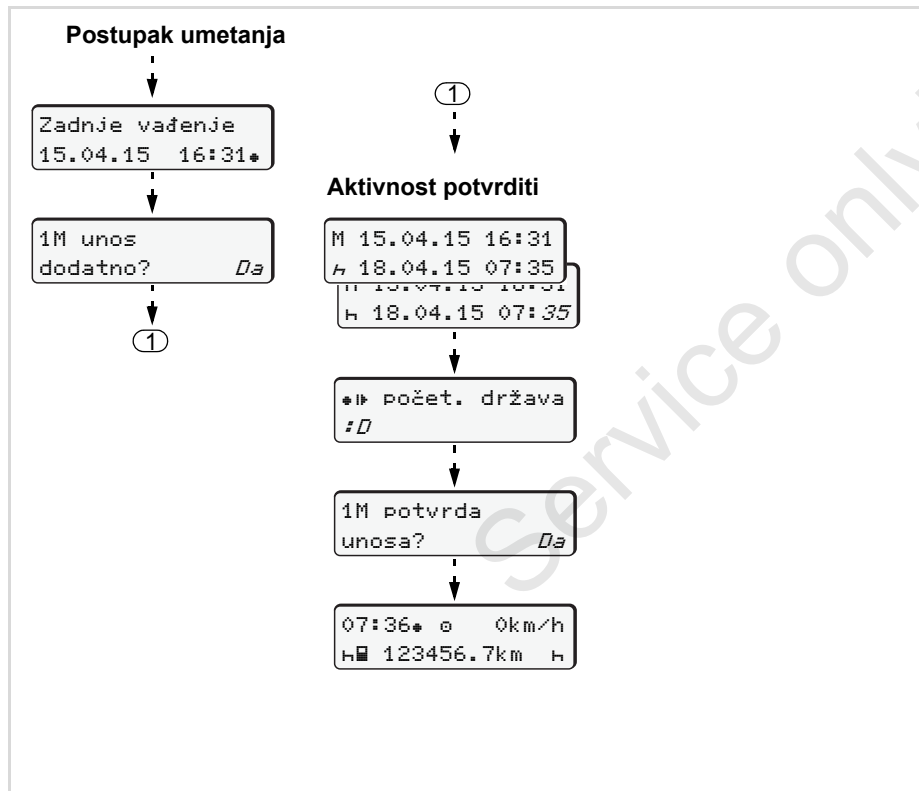

Primjer 1:

Vađenje (15.04.15)	Umetanje (18.04.15)
16:31 Mjesno vrijeme	07:35 Mjesno vrijeme

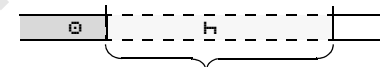

Vrijeme odmora nadodati

Upozorenje: Unos slijedi u mjesnom vremenu.

1. Tipku **OK** pritisnuti i držati.
2. Automatski skok na zadnje polje za unos (minute svjetlucaju).
3. S tipkom **OK** unos potvrditi.
4. Slijedite upute na izborniku.

► Nastavite s poslovnim stajalištem

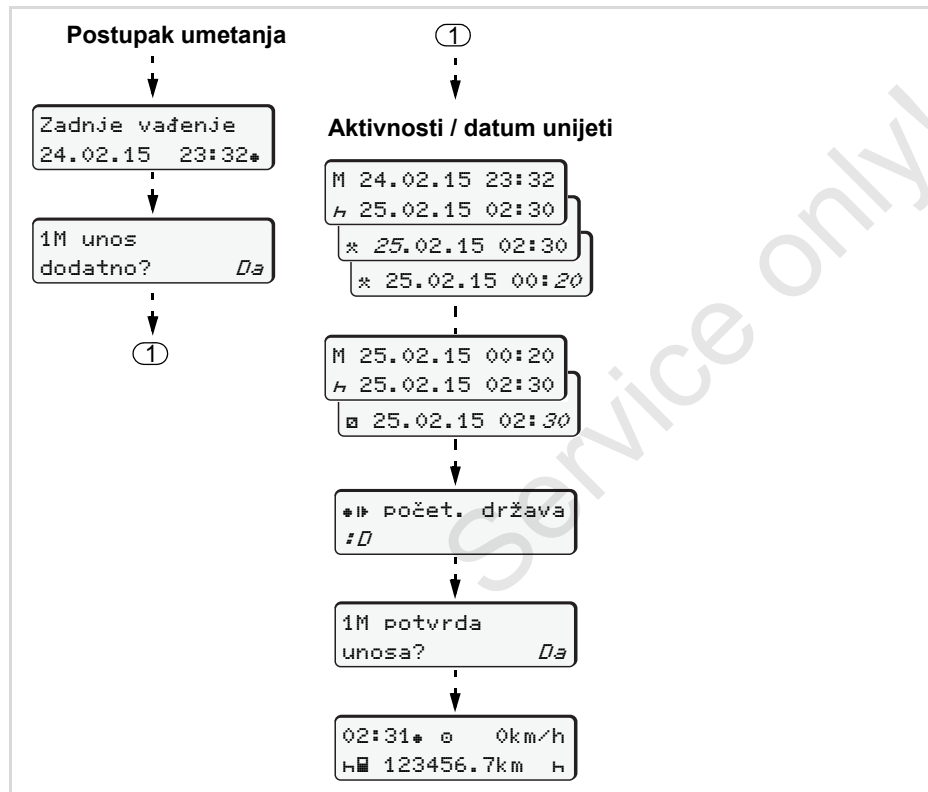

Primjer 2:

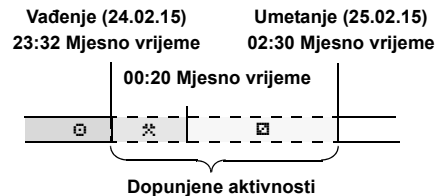

Upozorenje: Unos slijedi u mjesnom vremenu.

1. Prvu aktivnost "*" podesite i potvrdite.
2. Dan podesite i potvrdite, sate podesite i potvrdite, minute podesite i potvrdite.
3. Drugu aktivnost "▣" podesite i potvrdite.
4. Tipku pritisnuti i držati, minute svjetlucaju.
5. S tipkom unos potvrditi.
6. Slijedite upute na izborniku.

► Smjenu nastaviti i aktivnosti staviti na početak jedne smjene

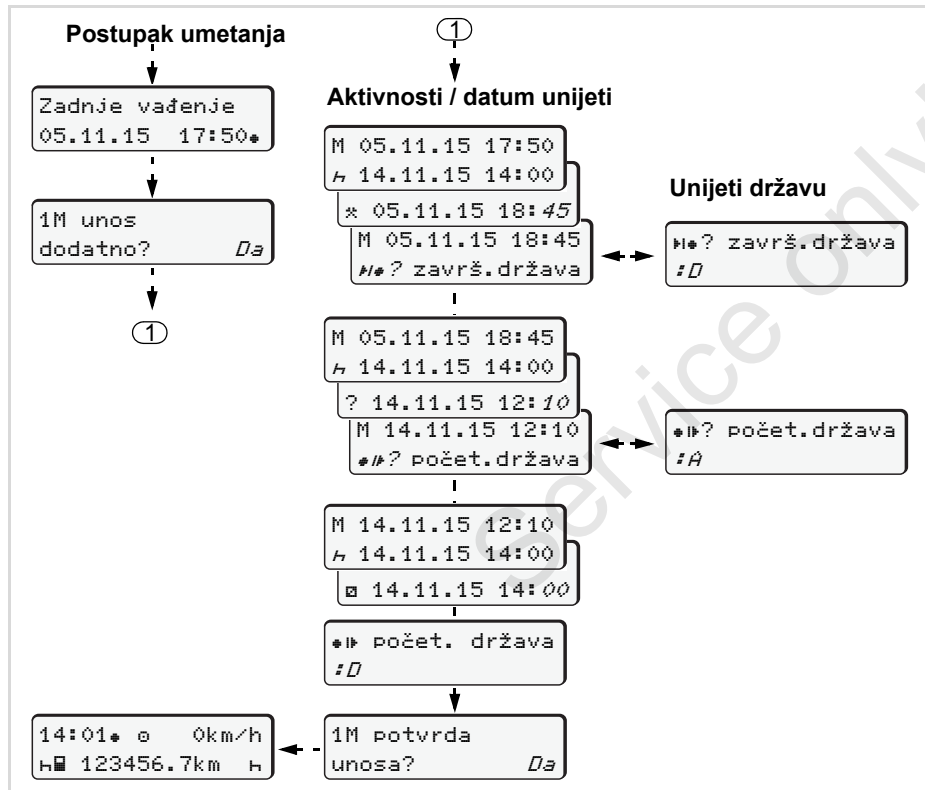

Primjer 3:

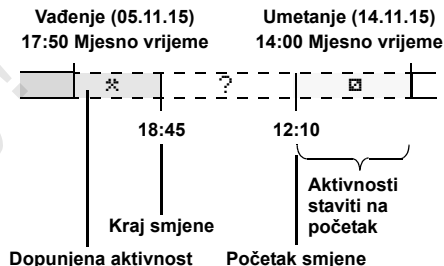

Upozorenje: Unos slijedi u mjesnom vremenu.

1. Prvu aktivnost "*" sa datumom, vremenom podesiti i potvrditi.
2. Znak "H*?" završ.država" odabrati i potvrditi.
3. Državu odaberite i potvrdite.
4. Aktivnost "?" = nepoznato vrijeme sa datumom, vremenom podesiti i potvrditi.
5. Istu sistematiku ponoviti, dok se ne dosegne vrijeme postupka umetanja.

■ Namjestite aktivnosti

- ⊖ = Vrijeme vožnje (automatski pri vožnji)
- * = Sva ostala radna vremena
- ⊖ = Vremena u pripremi (vremena čekanja, vrijeme suvozača, vrijeme spavanja u kabini tijekom vožnje za vozača-2)
- H = Stanke i vremena odmora

► Ručno podešavanje

- ☞ Podešavanje aktivnosti moguće je samo kada vozilo stoji!

1. Kao vozač potvrdite tipku aktivnosti za **vozača-1**; ➔ *vidi stranici 14.*

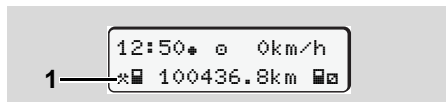

2. Tipku pritisćite tako dugo dok se željena aktivnost (H ⊖ *) ne pojavi na zaslону (1). Nakon otprilike 5 sekundi pojavi se prethodni zaslon.

3. Kao suvozač potvrdite tipku aktivnosti za **vozača-2**, ➔ *vidi stranici 14.*

► Automatsko podešavanje

Uređaj DTCO 1381 automatski se prebacuje na sljedeće aktivnosti:

tijekom ...	Vozač-1	Vozač-2
Vožnje	⊖	⊖
Zaustavljanja vozila	*	⊖

⚠ Kod kraja smjene ili kod stanke **neophodno** je da postavite aktivnost na "H". Tako je osiguran pouzdan izračun VDO Counter *.

► Automatsko podešavanje nakon paljenja uključeno/isključeno *

Nakon kontakta uključeno/isključeno, uređaj DTCO 1381 se može prebaciti na definiranu aktivnost; primjerice "H".

Aktivnost (1) i/ili (2), koja se na osnovu davanja kontakta paljenja ili gašenja automatski promijeni, pojavi se u standardnom zaslону (a) i treperi otprilike 5 sekundi. Zatim se opet pojavi prethodni zaslon.

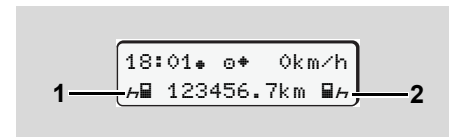

Treperenje aktivnosti(i) u standardnom zaslону (a)

- ☞ U slučaju potrebe promijenite podešenu aktivnost u skladu s Vašom trenutnom aktivnošću.

Opaska

Koja će aktivnost nakon davanja kontakta uključeno/isključeno biti automatski podešena na uređaju DTCCO 1381, može biti programirano po želji kupca, od strane ovlaštenog servisa; ➡ *vidi stranici 114.*

► Ručno unošenje aktivnosti

Sukladno odredbi, Vi ste kao vozač obvezani ručno bilježiti aktivnosti u sljedećim slučajevima:

- U slučaju kvara uređaja DTCCO 1381.
- U slučaju gubljenja, krađe, oštećenja ili pogrešnog funkcioniranja kartice vozača, na početku i kraju vožnje morate napraviti dnevni ispis uređaja DTCCO 1381. U slučaju potrebe morate ručno nadopuniti vrijeme u pripremi i ostalo radno vrijeme.

Na stražnjoj strani svitka papira možete rukom napisati (2) svoje aktivnosti i ispis upotpuniti osobnim podacima (1).

Ručni unosi aktivnosti

Osobni podatci

- ☐ Ime i prezime
- ☐ Broj kartice vozača ili vozačke dozvole
- ☐ No. Oznaka vozila
- ☐ Mjesto na početku smjene
- ☐ Mjesto na kraju smjene
- ☐ km Stanje kilometraže na kraju smjene
- ☐ km Stanje kilometraže na početku smjene
- ☐ km Prijedena kilometraža
- ☐ Dat. Datum
- ☐ Sig. Vlastoručni potpis

Molimo pridržavajte se zakonskih odredbi koje su važeće u Vašoj državi!

■ Prenijeti podatke kartice vozača



Opasnost od eksplozije

Molimo pridržavajte se uputa za transport i rukovanje opasnim teretom u prostorima ugroženima eksplozivnom atmosferom.

Prilikom utovara i istovara opasnog tereta ...

- zaštitna kapa (1) mora biti zatvorena
- i ne smije doći do prijenosa podataka.

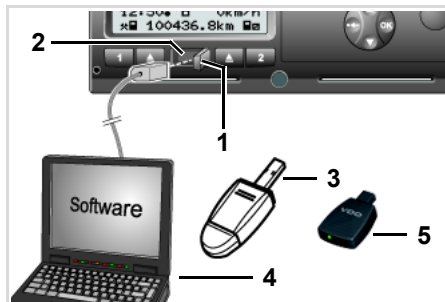

Priključak na međusklop za prijenos



Molimo obratite pozornost na to da je umetnuta samo jedna kartica vozača! U suprotnom nema prijenosa podataka.

1. Zaštitnu kapu (1) preklonite na desnu stranu.
2. Prijenosno računalo (4) povežite s međusklopom za prijenos (2).
3. Pokrenite softver za čitanje.
4. Ili umetnite ključ za prijenos (3) u međusklop za prijenos.



Pomoću značajke SmartLink (5) moguća je komunikacija između uređaja DTCO 1381 i uređaja s Bluetoothom.

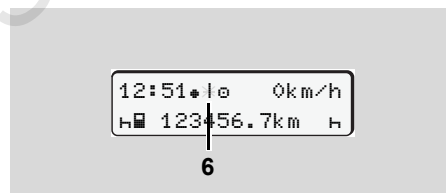

Standardni zaslon (a): U tijeku je prepoznavanje prijennosa podataka

Za vrijeme prijennosa podataka pojavit će se znak (6).



Ni u kom slučaju nemojte prekinuti vezu s međusklopom za prijenos. Pri ADR-varijanti * kontakt ostavite uključanim.

5. Po završetku prijennosa podataka obavezno zatvorite zaštitnu kapu (1).

Oznaka podataka

Kopirani podaci se označavaju s digitalnim simbolom (lozinkom). Na temelju tog digitalnog simbola podatci mogu biti svrstani kartici vozača te se može provjeriti njihova potpunost i autentičnost.



Detaljne informacije o softveru za čitanje možete vidjeti u dotičnoj dokumentaciji!

■ Izvadite karticu(e) vozača



U principu, na kraju smjene kartica vozača može ostati u otvoru za kartice - molimo podesite aktivnost "H".

Prilikom zamjene vozača ili vozila, u principu morate izvaditi karticu vozača iz otvora za karticu.

➔ Vidi "Zamjena vozila / vozača prilikom rada" na stranici 24.



Karticu vozača možete izvaditi iz otvora za karticu samo kada vozilo nije u pogonu!

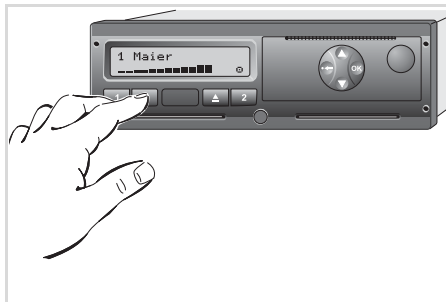

Zatražite karticu vozača

1. Uključite kontakt (potrebno samo kod ADR-varijante *).
2. Podesite odgovarajuću aktivnost; primjerice na kraju smjene, na "H".
3. Zatražite izbacivanje kartice iz utora za karticu-1 ili utora za karticu-2; ➔ vidi stranici 14. Daljnji tijek uslijedit će kao što je prikazano na meniju, ➔ vidi stranici 41.



Postupak izbacivanja iz otvora za kartice-2 je onemogućen ako je ladicica pisača otvorena! Na to Vas upućuje predstojeća uputa za uporabu.

1M pretinac je otvoren xx

Čim zatvorite ladicu pisača, uslijedit će postupak izbacivanja.

Zahtjev kartice za vrijeme ručnog unosa

1. Zatražite izbacivanje kartice iz utora za karticu-1 ili utora za karticu-2; ➔ vidi stranici 14.
2. Odaberite i potvrdite slijedeće upite s "Ne".



1M potvrda unosa? Ne



1M unos dodatno? Ne

3. Dalje, ➔ vidi stranici 41.

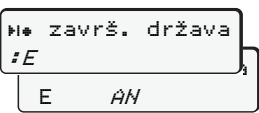
Ručni unos se prekida, za nepoznato vremensko razdoblje pohranjuje se DTCO 1381 aktivnost "?".

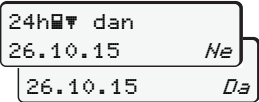
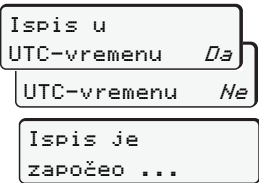
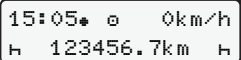
► Izvadite upravljač menija nakon kartice vozača

Korak / zaslona menija	Objašnjenje / značenje
1. 	Pojavljuje se prezime vozača. Grafički indikator pokazuje da uređaj DTCO 1381 prenosi podatke na karticu vozača.
2. 	<ul style="list-style-type: none"> • Državu odaberite i potvrdite. • U datom slučaju regiju odaberite i potvrdite. • S tipkom  prekinite sa unosom zemlje, ako npr. želite nastaviti svoj rad u smjenama.
3. 	<ul style="list-style-type: none"> • "Da" odaberite i potvrdite, ako vam je potreban ispis, u suprotnom potvrdite "Ne".
4. 	<ul style="list-style-type: none"> • "Da" potvrdite, ako želite ispis u UTC-vremenu (u skladu s zakonom). • S "Ne" odaberite i potvrdite dobivanje ispisa u "Lokalnom vremenu". <p>Kad odaberete funkciju, na zaslonu će se pojaviti nastavak postupka.</p>
5. 	Kartica vozača će biti ispuštena, pojavit će se standardni zaslon (a).

Odaberite državu pomoću tipki  ili  i izbor potvrdite pomoću tipke .

Po potrebi, može se pojaviti prije na pomenu, da valjanost kartice vozača ističe, čeka sljedeću perio dičnu provjeru ili sljedeće obvezno preuzimanje podataka s kartice vozača; ► *vidi stranici 78.*

■ Zamjena vozila / vozača prilikom rada

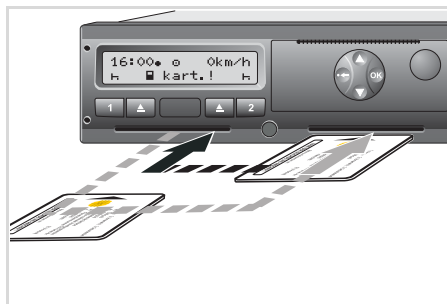

Zamijenite karticu(e) vozača

Slučaj 1: Vozači se mijenjaju, vozač-2 postaje vozač-1

- Izvadite kartice vozača iz otvora za kartice i umetnite ih u druge otvore za kartice. Vozač-2 (**sada vozač-1**) najprije umeće svoju karticu vozača u otvor za karticu-1, a vozač-1 (**sada vozač-2**) umeće svoju karticu vozača u otvor za karticu-2.
- Namjestite željenu aktivnost.

Slučaj 2: Vozač-1 i/ili vozač-2 napuštaju vozilo

- Dotični zahtijeva svoju karticu vozača, u danom slučaju radi dnevni ispis i uzima karticu vozača iz uređaja DTCO 1381.
- Novi vozači vozila umeću svoje kartice vozača u otvor za kartice, već prema funkciji (vozač-1 ili vozač-2).

Slučaj 3 – Asinkroni način rada: Početak vožnje s različitim vrstama tahorafa

- Primjerice, tahografi sa zapisima na tahografskom listiću ili ...
- Digitalni tahografi s karticom vozača sukladno odredbi Europske zajednice (Europske gospodarske zajednice) br. 3821/85 privitak I B, primjerice uređaj DTCO 1381.

U slučaju kontrole, vozač mora biti u mogućnosti za tekući tjedan i proteklih 28 dana predočiti sljedeće:

- karticu vozača (1),

- bitne dnevne ispise digitalnog tahografa (2), primjerice u slučaju oštećenja ili pogrešnog funkcioniranja kartice vozača,
- ispisane tahografske listiće (3)
- kao i eventualne ručne zabilješke aktivnosti.

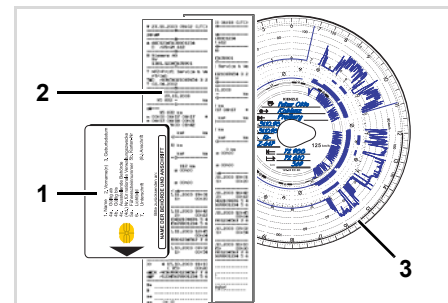

Molimo pridržavajte se zakonskih odredbi koje su važeće u Vašoj državi!

► Dokumenti koje morate donijeti sa sobom

Bolovanja / godišnji odmor:

Sukladno smjernici 2006/22/EG Europske komisije, vozač mora predočiti potvrdu o sljedećem stanju proteklih 28 dana:

- Vremensko razdoblje, tijekom kojeg se vozač nalazio na bolovanju.
- Vremensko razdoblje, tijekom kojeg se vozač nalazio na godišnjem odmoru.
- Vremensko razdoblje za vožnju, koja se provodila izvan područja primjene odredbe (Europske zajednice) br. 561/2006 ili sporazuma AETR.

📖 Verziju koja se može ispisati možete pronaći na internetu pod:
ec.europa.eu

**ATTESTATION OF ACTIVITIES UNDER
REGULATION (EC) NO 561/2006
OR
THE EUROPEAN AGREEMENT CONCERNING THE WORK OF CRE
VEHICLES ENGAGED IN INTERNATIONAL ROAD TRANSPORT (AETR)**

*To be filled in by typing and signed before a journey
To be kept with the original tachograph records wherever they are required to
False attestations constitute an infringement*

1. Name of the undertaking: _____
2. Street address, Postal code, City, Country: _____, _____, _____
3. Telephone number (including international prefix): _____
4. Fax number (including international prefix): _____
5. E-mail address: _____

6. Name: _____
7. Position in the undertaking: _____

declare that the driver

8. Name: _____
9. Date of birth: _____
10. Driving licence number or Identity card number or Passport number: _____

for the period

11. from (time-day-month-year) _____-_____-_____
12. to (time-day-month-year) _____-_____-_____

13. was on sick leave (**)
14. was on annual leave (**)
15. drove a vehicle exempted from the scope of Regulation (EC) No 561/2006 (**) (**) _____

16. For the undertaking, place _____ date _____ signature _____

17. I, the driver, confirm that I have not been driving a vehicle falling under the scope of Regulation (EC) No. 561/2006 or AETR during the period mentioned above.
18. Place _____ date _____ Signature of the driver _____

(*) This form is available in an electronic and printable version on the Internet at ec.europa.eu.
(**) Only one of the boxes 13, 14 or 15 may be chosen.

Odlomak: Obrazac, aktivnosti
http://ec.europa.eu/transport/road/policy/social_provision/doc/forms/attestation_of_activities_en.pdf

Izuzetni slučajevi:

Da bi se osigurala sigurnost osoba, vozila ili transportiranog tereta, mogu biti potrebna odstupanja od važećih zakonskih odredbi. U takvim slučajevima mora vozač najkasnije kada dostigne odgovarajuće mjesto zaustavljanja vrstu i razlog odstupanja ručno zabilježiti:

- na primjer na kontrolnom listiću,
- na ispisu iz DTCO 1381
- ili u rasporedu rada.

Service only!

Rukovanje pisačem

Umetanje rola papira

Ispis podataka

Service only!

■ Umetanje rola papira

 **Molimo obratite pažnju**
Upotrebljavajte (naručujte) samo one svitke papira (Original VDO papir za pisač) na kojemu su vidljiva sljedeća obilježja:

- vrsta tahografa (DTCO 1381) s kontrolnim znakom "E184"
- i znakom za odobrenje "E1174" ili "E1189".



Pritisnite tipku za otvaranje

1. Pritisnite tipku za otvaranje; ladica pisača se otvara.



Opasnost od ozljeda
Već prema količini ispisa, termička glava pisača može biti vrlo vruća. Možete si opeći prste!

Budite pažljivi prilikom umetanja svitka papira ili pričekajte dok se glava pisača ne ohladi.

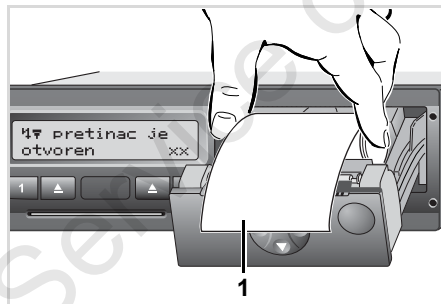

Umetanje rola papira

2. Umetnite novu rolu papira kao što je prikazano na slici.



Pazite na to da se rola papira ne zaglavi u ladici pisača i da početak papira (1) strši preko ruba ladice pisača!

3. Ladice pisača zatvorite u sredini. Pisač papir automatski pomiče prema naprijed.



Opasnost od ozljeda

Pazite na to da je ladica pisača stalno zatvorena. Vi i druge osobe mogli biste se ozlijediti na otvorenoj ladici pisača.

4. Pisač je spreman za rad. Možete započeti s ispisom, odnosno ispis koji je bio prekinut (nedostatak papira) automatski će se nastaviti.

■ Ispis podataka

► Pokrenite ispis

 Ispis je moguće napraviti samo ako ...

- vozilo stoji i kontakt je uključen (potrebno samo kod ADR-varijante *),
- je ladica pisača zatvorena i rola papira umetnuta,
- nikakva druga smetnja ne sprečava ispisivanje.

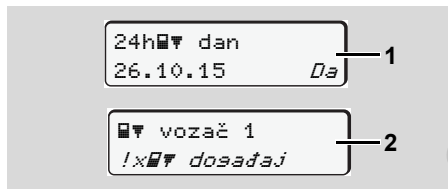

1. Ili će se od Vas zahtijevati putem uputa na meniju da "izvadite karticu vozača" (1) kako bi se napravio dnevni ispis, ili ćete Vi putem menija zahtijevati odgovarajući ispis (2).
 ➔ Vidi "Pozovite funkcije menija" na

stranici 50.

2. Zaslom menija potvrdite pomoću tipke **OK**.
3. Odaberite i potvrdite željenu vrstu ispisa (UTC- ili lokalno vrijeme).
4. Ispis započinje. Pričekajte dok ispis ne završi.

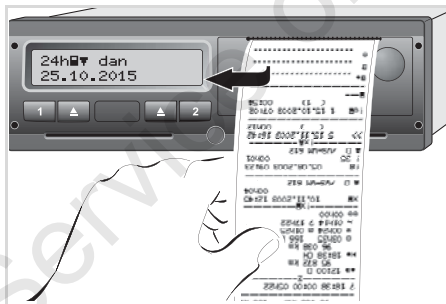

Ispis odvojite od role papira.

5. Ispis presavijte preko ruba za otkidanje – povucite prema gore ili prema dolje – i odvojite ga od role papira.
6. Ispis čuvajte na mjestu zaštićenom od prljavštine, izvora svjetlosti i zraka sunca.

► Prekinite ispis

1. Za vrijeme izlaženja ispisa, još jednom pozovite aktualni ispis uz pomoć tipke **OK**, tada će se pojaviti sljedeći upit.

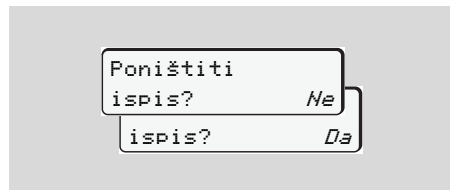

2. Odaberite željenu funkciju pomoću tipke **▲** / **▼** i potvrdite pomoću tipke **OK**; ispis će se nastaviti ili prekinuti.

► Osobitosti pri ispisivanju

- Ako je početak smjene bio prije 00:00 UTC vremena, uređaj DTCO 1381 nakon poruke "izvadite karticu vozača" automatski ispisuje dnevnu vrijednost prethodnog i aktualnog dana.
- Kraj papira obilježen je oznakom u boji (1) kojeg možete vidjeti na poleđini ispisa.
- Kada je papir pri kraju, pojavit će se sljedeća obavijest.

5

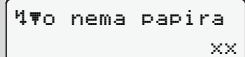

Nema papira
xx

- Ako unutar jednog sata bude umetnuta nova rola papira, uređaj DTCO 1381 će automatski nastaviti s ispisivanjem.
- Uslijedit će upozorenje u prva dva reda sljedećeg ispisa (3).

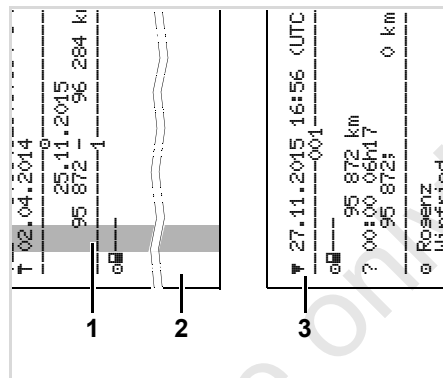

Nastavak ispisivanja kada je papir pri kraju

- (1) Oznaka u boji (na poleđini)
- (2) Kraj prekinutog ispisa
Red 1: Početno vrijeme ispisa
Red 2: Brojilo uzastopnih ispisivanja
- (3) Nastavak prekinutog ispisa

☞ Pojedini redovi 1. ispisa eventualno mogu biti ponovljeni na 2. ispisu!

► Uklonite zastoј papira

Može doći do zastoja papira, ako primjerice neki ispis nije bio propisno odvojen i time je izlaženje sljedećeg ispisa na otvoru za papir blokirano.

1. Otvorite ladicu pisača.
 - ➔ Vidi "Umetanje rola papira" na stranici 46.
2. Odvojite zgužvani papir od role papira i ostatak papira izvadite iz ladice pisača.
3. Ponovno umetnite rolu papira i zatvorite ladicu pisača.



Molimo pridržavajte se navedenih upozorenja!

➔ Vidi "Umetanje rola papira" na stranici 46.

Funkcije menija

Pozovite funkcije menija

VDO Counter *

Pregled strukture menija

Glavni meni, ispis, vozač-1 / vozač-2

Glavni meni, ispis, vozilo

Glavni meni, unos, vozač-1 / vozač-2

Glavni meni, unos, vozilo

Glavni meni, prijava, vozač-1 / vozač-2

Glavni meni, prijava, vozilo

■ Pozovite funkcije menija

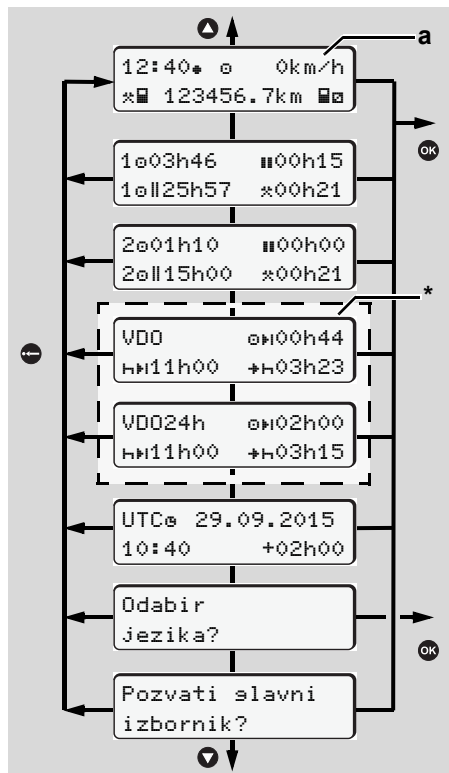

Upravljanje u prvj ravnj menija

Funkcije menija za prikaz i ispis podataka vozača dostupne su samo ako je umetnuta odgovarajuća kartica. Tako se npr. točka izbornika "Ispis vozač 2" prikaže samo kada je u utoru kartice-2 umetnuta kartica vozača.

► Kada vozilo miruje

U okviru prve ravnj izbornika možete s tipkama / pozvati sljedeće informacije:

- Detaljna vremena umetnute kartice(a) vozača.
- Mjere podrške za njihov daljnji dnevni/tjedni raspored s pomoću VDO Counter *.
 ➔ *Detalje vidi "VDO Counter *" na stranici 52.*
- UTC-vrijeme s datumom kao i podešeno vremensko odlaganje (Offset) za lokalno vrijeme.
- Meni za podešavanje željenog jezika.
 ➔ *Vidi "Podesite jezik" na stranici 51.*

- S tipkom dospijete nazad izravno na standardni zaslon (a).

Pritiskanjem tipke opširne funkcije menija.

➔ *Vidi "Pregled strukture menija" na stranici 56.*

Promjena aktivnosti

1. Pritisnite tipku za aktiviranje postupaka "1"/ "2", tako da se prikaže standardni prikaz (a).
2. Ako je potrebno promijenite trenutno prikazanu aktivnost. Nakon 5 sekundi uključite DTCO 1381 opet na prethodno podešeni zaslon.

► Zaslon kod početka vožnje

Kod početka vožnje pojavljuje se zadnji podešeni standardni zaslon ili (a), (b) ili (c).

➔ *Detalje vidi "Standardni zaslon(i)" na stranici 19.*

► Pokažite vremena kartice vozača

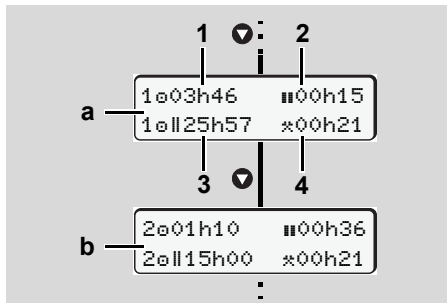

Prikaz podataka vozača-1 i -2

- (a) Vremena vozača-1
(b) Vremena vozača-2

- (1) Vrijeme vožnje "a" vozač-1 od jednog važećeg vremena stanke.
- (2) Valjana pauza "##" u djelimičnim prekidima od najmanje 15 minuta i sljedećih 30 minuta, sukladno odredbi (EG) br. 561/2006.
- (3) Zbroj vremena vožnje u dva tjedna
- (4) Trajanje podešenih aktivnosti

☞ Ako nema kartice vozača, pojavit će se vremena (osim na poziciji 3) koja pripadaju dotičnom otvoru za kartice "1" ili "2".

► Podesite jezik

☞ Obratite pažnju na odlomak "Pohranjivanje jezičnih postavki", kako bi si uređaj DTCO 1381 privremeno zapamtio željeni jezik.

1. Uz pomoć tipki ▲ / ▼ aktivirajte funkciju "Odabir jezika?" i pritisnite tipku **OK**.
2. Pomoću tipki ▲ / ▼ odaberite željeni jezik i izbor potvrdite pomoću tipke **OK**.

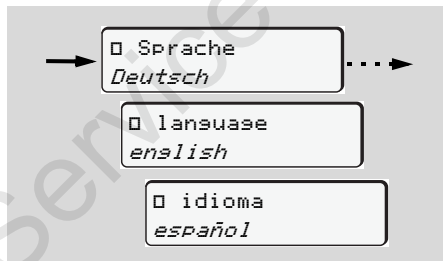

Odaberite željeni jezik

3. Za 3 sekunde uređaj DTCO 1381 javlja provedeni postupak u željenom jeziku.

Pohranjivanje jezičnih postavki

Ako se u trenutku podešavanja jezičnih postavki samo Vaša kartica vozača ili kartica prijevoznika nalazi u otvoru za kartice-1, uređaj DTCO 1381 zapamtiti će željeni jezik pod Vašim brojem kartice.

Prilikom idućeg vađenja / umetanja tahografske kartice, na odabranom će jeziku uslijediti upute na meniju kao i svi prikazani tekstovi.

Uređaj DTCO 1381 rezervira do pet mjesta u memoriji. Ako su sva mjesta u memoriji popunjena, pohrana će se izvršiti preko najstarije pohranjene vrijednosti.

■ VDO Counter *



Molimo obratite pažnju!

Na osnovu mogućih različitih tumačenja VO (EU) 561/2006 i AETR-propisa od nacionalnih službi za kontrolu kao i daljih sustavnih ograničenja, VDO Counter ne oslobađa korisnika od obveze protokoliranja vremena upravljanja, odmora, pripravnosti i ostalih radnih vremena i njihove analize, tako da se važeći propisi mogu dalje pridržavati. VDO Counter nema pravo na opće važeći prikaz zakonskih propisa bez grešaka. Dodatne informacije o VDO Counter pronađite na www.fleet.vdo.com.



Tako VDO Counter pokazuje na relevantne informacije, potrebne za analizu podataka slijedećih obveznih uvjeta:

- Potpuna dopuna vaših aktivnosti na kartici vozača.
- Ispravna podešavanja trenutnih aktivnosti – bez pogrešnog rukovanja. Na primjer slučajno podešavanje

aktivnosti radnog vremena "*" umjesto dnevnog vremena mirovanja "H".

- Unos od trajekt/vlak i njihove trenutne aktivnosti.

► Struktura VDO Counter-zaslona

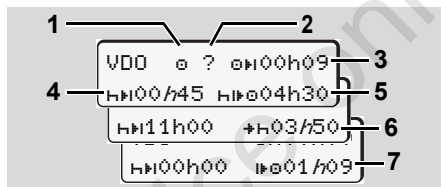

VDO Counter: Struktura zaslona



Trepereći "h" znači, ovaj dio zaslona je trenutno aktivan.

- (1) **Trenutačno postavljena aktivnost**
- (2) **"?" = Napomena korisniku**

Na kartici vozača pohranjena su vremenska razdoblja s nepoznatim aktivnostima "?", ili zabilježeni nedovoljni podaci (npr. korištenje nove kartice vozača). VDO Counter ocjenjuje nedostajuće aktivnosti, kao aktivnost "H". Ako se u aktivnostima

vozača utvrdi vremensko preklapanje, to se na zaslonu prikazuje simbolom "!" umjesto simbola "?" i aktivnošću vozača.

- (3) **Preostalo vrijeme vožnje "0H"**
Pri vožnji, prikaz koliko dugo još smijete voziti.
(0H00H00 = vrijeme vožnje završeno)
- (4) **Preostalo vrijeme stanke "HH"**
Trajanje slijedećeg vremena stanke/mirovanja. Kod podešene aktivnosti "H" slijedi odbrojavanje preostalih vremena stanke /mirovanja.
(HH00H00 = stanaka završena)
- (5) **Buduće vrijeme vožnje "HH0"**
Trajanje budućih vremena vožnje prema održavanju preporučenih vremena stanke/mirovanja.
- (6) **Najkasniji početak dnevnog vremena mirovanja "+H"**

Na primjer kod podešene aktivnosti "*" pojavljuje se preostalo vrijeme, do početka njihovog potrebnog dnevnog vremena za mirovanje.



(7) Početak slijedećeg vremena vožnje "f"

Smižete početi slijedeći period vožnje, tek nakon isteka ovog vremena.

► Zasloni tijekom vožnje

Pazite na specifična lokalna pravila u pogledu radnog vremena!

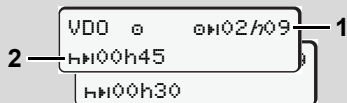
Primjer 1:

Aktivnost "0"; "h" = aktivan zaslon

(1) Preostalo vrijeme vožnje.

(2) Najkasnije nakon isteka vremena vožnje (1) mora slijediti stanika odnosno nastavak kumulirane stanke.

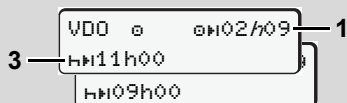
Primer 2:

Aktivnost "0"; "h" = aktivan zaslon

(3) Najkasnije nakon isteka vremena vožnje (1) mora slijediti dnevno propisano vrijeme mirovanja. Ukoliko je dozvoljeno, može ovo vrijeme mirovanja slijediti u dva dijela, pri čemu drugi dio mora da obuhvati vremensko razdoblje od 9 sati.

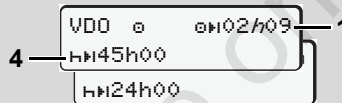
Primjer 3:

Aktivnost "0"; "h" = aktivan zaslon

(4) Najkasnije nakon isteka vremena vožnje (1) mora slijediti redovan period tjednog vremena mirovanja, ili ako je dozvoljeno, jedno smanjeno tjedno vrijeme mirovanja.

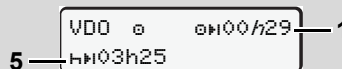
Primjer 4:

Aktivnost "0"; "h" = aktivan zaslon

(5) VDO Counter prepoznaje boravak na trajektu/vlaku. Preduvjet: pravilan unos ove funkcije, ► *vidi stranici 63*. Najkasnije nakon isteka vremena vožnje (1) treba slijediti nastavak dnevnog mirovanja.

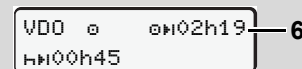
Primjer 5: Izvan opsega

Podesite aktivnost "0"; izvan opsega

(6) Prikaz preostalog vremena vožnje je neaktivan ("h" ne treperi), neće biti odbrojavanja. VDO Counter ocjenjuje aktivnost "0" kao aktivnost "x".



Molimo pazite na to da izračun vremena vožnje i odmora VDO Counter radi prema Uredbi (EU) 561/2006, a ne prema Uredbi (EEC) 3821/85 Aneksu 1B. Zbog toga se mogu pojaviti odstupanja standardnih prikaza na DTCO; ► *vidi stranici 19*.

► Zasloni kod aktivnosti "Stanka"

Primjer 1: Vrijeme stanke

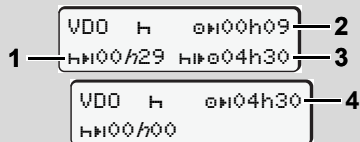

Aktivnost "H"; "h" = aktivan zaslon

- (1) Preostalo vrijeme stanke.
- (2) Preostalo vrijeme vožnje, ukoliko se ne poštuje vrijeme stanke (1).
- (3) Trajanje sljedećeg raspoloživog vremena vožnje nakon isteka prikazanog vremena stanke (1).
- (4) Raspoloživo vrijeme vožnje nakon jednog važećeg vremena stanke.

Primjer 2: Vrijeme stanke

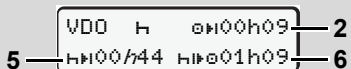

Aktivnost "H"; "h" = aktivan zaslon

- (5) Preostalo vrijeme stanke.
- (6) Trajanje još raspoloživog dnevnog vremena vožnje nakon isteka vremena stanke (5).

Primjer 3: Dnevno vrijeme mirovanja

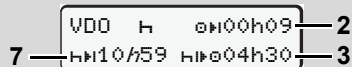

Aktivnost "H"; "h" = aktivan zaslon

- (7) Preostalo dnevno vrijeme mirovanja. Ako dozvoljava podijeliti u 3 + 9 sati.

Primjer 4:

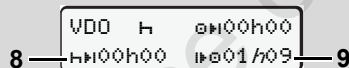

Aktivnost "H"; "h" = aktivan zaslon

- (8) Završeno važeće vrijeme stanke/ mirovanja. Prikaz 00h00 treperi 10 sekundi. Ako se odmor nastavlja, VDO Counter smijenja trajanje sljedećeg dnevnog ili tjednog odmora.
- (9) Početak sljedećeg vremena vožnje. Situacija: Maksimalno tjedno vrijeme vožnje ili dvostruko tjedno vrijeme vožnje je postignuto. Iako se pridržavalo važećeg prekida, prepoznaje VDO Counter, da je tek

nakon isteka naznačenog vremena moguć novi period vožnje.

► Zasloni kod aktivnosti "Radno vrijeme"

⚠ Pazite na specifična lokalna pravila u pogledu radnog vremena!

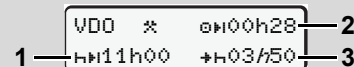

Aktivnost "*"; "h" = aktivan zaslon

- (1) Trajanje sljedećeg dnevnog vremena mirovanja.
- (2) Još preostalo vrijeme vožnje.
- (3) Početak sljedećeg dnevnog vremena mirovanja. Najkasnije nakon isteka predstavljenog vremena mora početi jedno dnevno vrijeme mirovanja.

Opaska:

Aktivnost "H" ocjenjuje VDO Counter u toku prekida vremena vožnje usporedivo s aktivnosti "h" (osim dnevnog vremena mirovanja).

S tipkom / možete pozvati slijedeće informacije.

► Prikazati dnevne vrijednosti

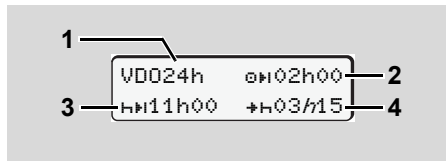

Aktivnost "%/□"; "h" = aktivan zaslon

- (1) Oznake za prikaz dnevnih vrijednosti
- (2) Preostalo dnevno vrijeme vožnje
- (3) Trajanje slijedećeg dnevnog vremena mirovanja
- (4) Najkasnije nakon isteka predstavljenog vremena mora početi dnevno vrijeme mirovanja.

► Prikazi tjednih vrijednosti

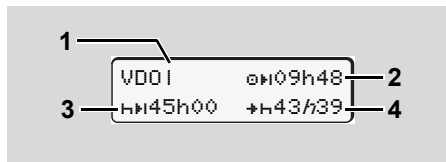

Aktivnost "%/□"; "h" = aktivan zaslon

- (1) Oznake za prikaz tjednih vrijednosti od zadnjeg tjednog vremena mirovanja.
- (2) Preostalo tjedno vrijeme vožnje
- (3) Trajanje tjednog vremena mirovanja. Najkasnije nakon šest dnevnih vožnji mora slijediti tjedno vrijeme mirovanja.
- (4) Najkasnije nakon isteka predstavljenog vremena mora početi tjedno vrijeme mirovanja.

Prikazi tjednog odmora (3) i (4) mogu se deaktivirati za prekogranični putnički prijevoz.

► Prikaz statusa

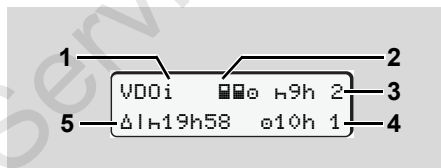

Prikaz statusa VDO Counter

- (1) Oznake za prikaz statusa
- (2) Oznake za posadu od dva vozača (multi-manning).

- Pojavljuje se, kada od početka radne smjene postoji timski rad. Za to uzima u obzir važeća pravila VDO Counter kod njegovog izračunavanja.
- (3) U ovom tjednu dozvoljena su još dva smanjena vremena mirovanja (moguće najviše 3x tjedno).
 - (4) U ovom tjednu je dozvoljeno još jedno produženo vrijeme mirovanja od najviše 10 sati (moguće najviše 2x tjedno).
 - (5) Nadoknada smanjenog tjednog vremena mirovanja. Zbog skraćenog tjednog vremena mirovanja mora se nadoknaditi prikazano vrijeme, i to zajedno s najmanje 9-satnom stankom mirovanja.

Prikaz skraćenog tjednog odmora (5) se može deaktivirati za prekogranični putnički prijevoz.

■ Pregled strukture menija

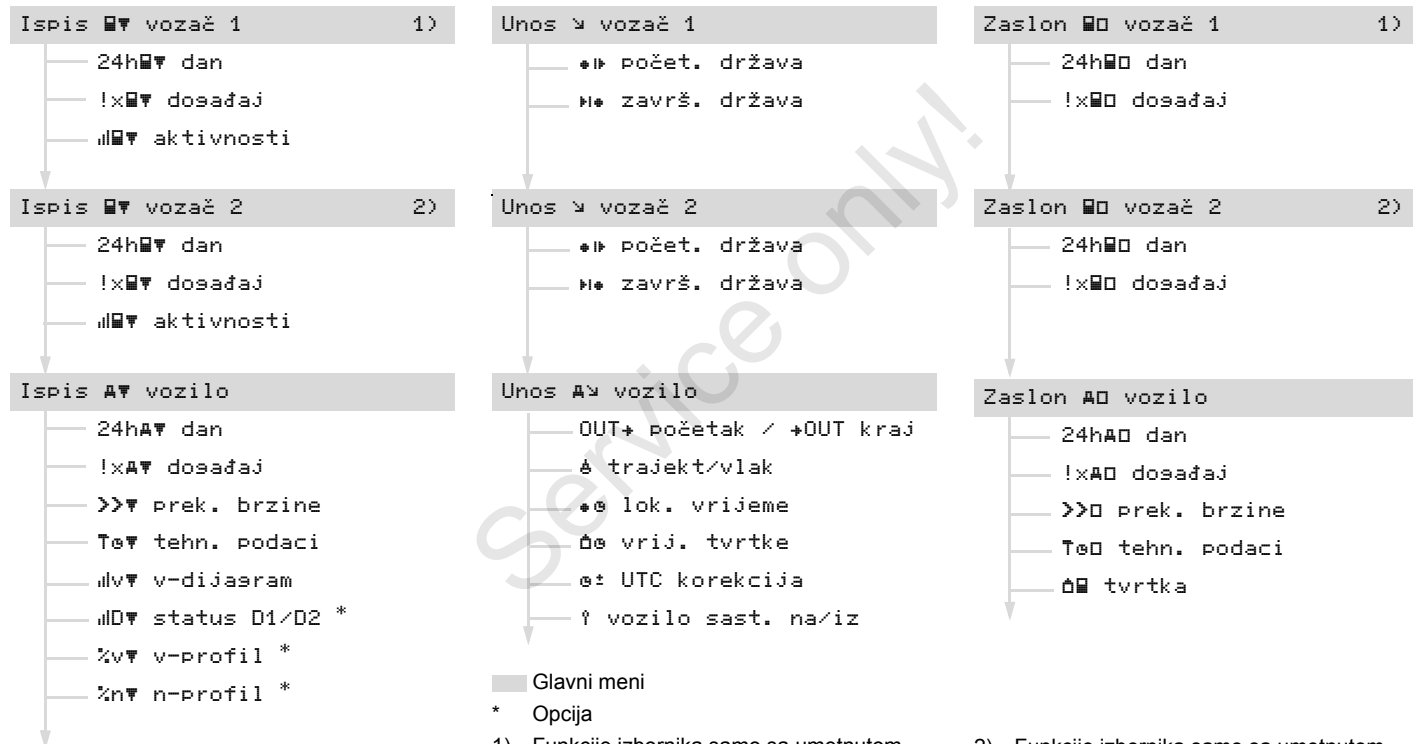

1) Funkcije izbornika samo sa umetnutom karticom vozača u uturu kartice-1

2) Funkcije izbornika samo sa umetnutom karticom vozača u uturu kartice-2

► Upravljanje funkcijama menija

☞ Pozivanje funkcija menija moguće je samo kada vozilo stoji!

Ako pri ADR-varijanti * želite ispisati ili prikazati željene podatke, uključite kontakt.

Postupak je uvijek isti i u nastavku je detaljno opisan.

1. Pritisnite tipku **OK**, nalazite se u 1. glavnom meniju.
Prikaz u 1. glavnom meniju glede prikaza izbornika i ispisa menija ovisio umetnutoj karti ci vozača u utoru kartice-1 i -2:

- Ako je u utor karti c e-1 umetnuta kartica vozača, prikaže se "Ispis vozač 1".
- Ako je u utor kartice- 2 umetnuta kartica vozača, utor kartice-1 prazan, prikaže se "Ispis vozač 2".
- Ako nisu umetnute kartice vozača, prikaže se "Ispis vozilo".

Ovo ne važi za ipis menija.

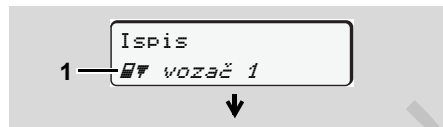

1. glavnom meniju

Treptanje u 2. redu (*prikazano u kurzivu*) (1) Vam sugerira, da postoje i druge mogućnosti odabira.

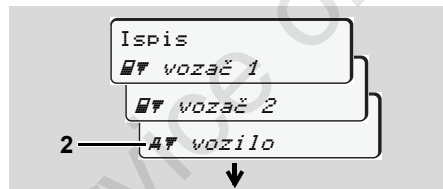

Listanje u glavnom meniju

2. S tipkama **▲** / **▼** odaberite željeni glavni meni, na primjer jedan ispis podataka vozila (2), i potvrdite izbor s tipkom **OK**.

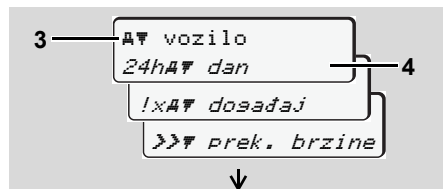

Biranje funkcije menija

Pojavljuje se pozvani glavni meni (3), moguće funkcije trepte u 2. redu (4).

3. S tipkama **▲** / **▼** odaberite željenu funkciju, na primjer jedan dnevni ispis (4), i potvrdite izbor s tipkom **OK**.

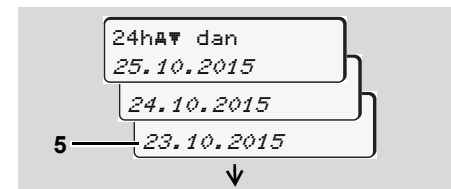

Odaberite željeni dan

4. S tipkama **▲** / **▼** odaberite željeni dan (5), i potvrdite izbor s tipkom **OK**.

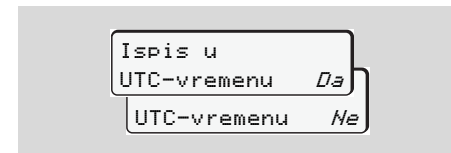

"Ne" = Ispis u mjesnom vremenu

5. S tipkama **▲** / **▼** odaberite željenu vrstu ispisa i potvrdite izbor s tipkom **OK**.

Za 3 sekunde javlja se DTCO 1381, da je pokrenut jedan ispis. U datom slučaju možete prekinuti ispis.

➔ *Detalje vidi "Prekinite ispis" na stranici 47.*

Zatim će se pojaviti funkcija izbornika koju ste zadnju pozvali.

6. Odaberite s tipkama ▲ / ▼ dalji ispis.
7. Ili pritisnite tipku ⏪ i vratite se u sljedeću višu razinu menija.

6

▶ Onemogućen pristup meniju!

Zabranjen pristup podacima

Pristup pohranjenim podacima uređen je odredbom o pravu pristupa i ostvaren odgovarajućim tahografskim karticama. Manjkavo ovlaštenje bit će prikazano na sljedeći način:

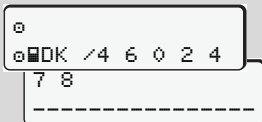

Prikazani podatci bit će nečitki. Osobni podatci bit će u potpunosti ili djelomično izbačeni s menija.

▶ Napustite funkcije menija

Automatski

Meni se u sljedećim situacijama automatski napušta:

- Nakon umetanja ili zahtijevanja tahografske kartice
- ili na početku vožnje.

Ručno

1. Pritisnite tipku ⏪, dok se ne pojavi sljedeći upit:

2. Pomoću tipki ▲ / ▼ odaberite "Da" i potvrdite pomoću tipke OK. Ili pomoću tipke ⏪ preskočite upit. Pojavljuje se automatski u standardnom zaslonu (a).

■ Glavni meni, ispis, vozač-1 / vozač-2

U ovom glavnom meniju možete ispisati podatke umetnute kartice vozača.

Korak po korak pozovite navedene funkcije.

☞ Pri ADR-varijanti * uključite kontakt.

Opaska

Postupak za vozača-2 isti je kao i za vozača-1 i u nastavku neće biti eksplicitno objašnjen. Prije svakog ispisa možete odabrati željeno vrijeme ispisa.

```
Ispis u
UTC-vremenu  Da
UTC-vremenu  Ne
```

"Ne" = Ispis u mjesnom vremenu

▶ Ispiši dnevnu vrijednost

1. Ispis
☞ vozač 1
2. ☞ vozač 1
24h☞ dan
3. 24h☞ dan
23.10.2015
22.10.2015

Usljedit će ispis svih aktivnosti odabranog dana; ➔ *vidi stranici 93.*

▶ Ispiši događaje

1. Ispis
☞ vozač 1
2. ☞ vozač 1
!x☞ događaj

Usljedit će ispis pohranjenih ili još aktivnih događaja i smetnji; ➔ *vidi stranici 94.*

▶ Ispiši aktivnosti

1. Ispis
☞ vozač 1
2. ☞ vozač 1
||☞ aktivnosti
3. ||☞ aktivnosti
23.10.2015
22.10.2015

Od odabranog dana pa nadalje, će usljediti ispis svih aktivnosti od zadnjih 7 kalendarskih dana; ➔ *vidi stranici 98.*

■ Glavni meni, ispis, vozilo

U ovom glavnom meniju možete ispisati podatke iz masovne memorije.

Korak po korak pozovite navedene funkcije.

☞ Pri ADR-varijanti * uključite kontakt.

Opaska

Prije svakog ispisa možete odabrati željenu vrstu ispisa.

6

```

Ispis u
UTC-vremenu  Da
UTC-vremenu  Ne
    
```

"Ne" = Ispis u mjesnom vremenu

► Ispiši dnevnu vrijednost masovne memorije

```

1. Ispis
   A# vozilo
    
```

```

2. A# vozilo
   24hA# dan
    
```

```

3. 24hA# dan
   25.10.2015
   24.10.2015
    
```

Uslijedit će ispis svih aktivnosti vozača u kronološkom slijedu, odvojeno vozač-1 / -2; ➔ *vidi stranici 95.*

► Ispiši događaje masovne memorije

```

1. Ispis
   A# vozilo
    
```

```

2. A# vozilo
   !xA# događaj
    
```

Uslijedit će ispis pohranjenih ili još aktivnih događaja i smetnji; ➔ *vidi stranici 96.*

► Ispiši prekoračenje brzine

```

1. Ispis
   A# vozilo
    
```

```

2. A# vozilo
   >># prek. brzine
    
```

Uslijedit će ispis prekoračenja vrijednosti brzine koja je podešena na uređaju DTCO 1381; ➔ *vidi stranici 97.*

► Ispiši tehničke podatke

```

1. Ispis
   A# vozilo
    
```

```

2. A# vozilo
   T# tehn. podaci
    
```

Uslijedit će ispis podataka o lozinki vozila, lozinki senzora i kalibraciji; ➔ *vidi stranici 97.*

► Ispiši v-dijagram

1. Ispis
A▼ vozilo
2. A▼ vozilo
u|v▼ v-dijaaram
3. u|v▼ v-dijaaram
25.10.2015
24.10.2015

Usljedit će ispis o razvoju brzine odabranog dana; ➔ *vidi stranici 98.*

► Ispiši status D1/D2 *

1. Ispis
A▼ vozilo
2. A▼ vozilo
u|D▼ status D1/D2
3. u|D▼ status D1/D2
25.10.2015
24.10.2015

Od odabranog dana pa nadalje, uslijedit će ispis stanja ulaza od zadnjih 7 kalendarskih dana; ➔ *vidi stranici 98.*

► Ispišite profile brzine *

1. Ispis
A▼ vozilo
2. A▼ vozilo
%v▼ v-profil
3. %v▼ v-profil
25.10.2015
24.10.2015

Usljedit će ispis profila brzine koja je postignuta tijekom vožnje; ➔ *vidi stranici 99.*

► Ispiši profile broja okretaja *

1. Ispis
A▼ vozilo
2. A▼ vozilo
%n▼ n-profil
3. %n▼ n-profil
25.10.2015
24.10.2015

Usljedit će ispis profila okretne frekvencije motora; ➔ *vidi stranici 99.*

■ Glavni meni, unos, vozač-1 / vozač-2

Neovisno o funkciji umetanja ili izvlačenja kartice vozača, možete započeti s unosom države.



Sukladno odredbi, vozač-1 i vozač-2 mora odvojeno unijeti u tahograf državu u kojoj je započeo ili završio smjenu.

Opaska

Postupak za vozača-2 isti je kao i za vozača-1 i u nastavku neće biti eksplicitno objašnjen.

► Unesite početak, državu

Korak po korak pozovite sljedeće funkcije:

1. Unos
▼ vozač 1
2. ▼ vozač 1
*# počet. država
3. *# počet. država
28.10 11:30 :D
28.10 11:30 :E
4. *# počet. sesija
11:30 E AN

U danom slučaju od Vas će se automatski zatražiti unos regije (korak 4).

► Unesite završetak, državu

Korak po korak pozovite sljedeće funkcije:

1. Unos
▼ vozač 1
2. ▼ vozač 1
*# završ. država
3. *# završ. država
29.10 11:30 :F
29.10 11:30 :E
4. *# završ. sesija
11:30 E AN

U danom slučaju od Vas će se automatski zatražiti unos regije (korak 4).

■ Glavni meni, unos, vozilo

U ovom glavnom meniju možete napraviti sljedeće unose.

► Unesite Out početak / kraj

Ako ste s vozilom izvan područja ovlasti odredbe, tada možete podesiti funkciju "izvan dosega", odnosno ponovno završiti.

Korak po korak pozovite sljedeće funkcije.

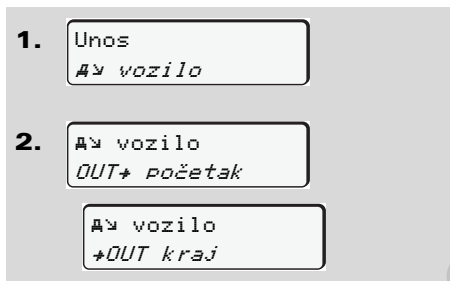

Podešavanje "izvan dosega" automatski je završeno, čim umetnete ili izvadite karticu vozača iz otvora za kartice.

► Unesite početak, trajekt / vlak

Dokumentirajte boravak vozila na trajektu ili vlaku, čim preuzmete svoju poziciju kod utovara.

 **Trajekt/vlak u međuovisnosti s VDO Counter *:** Imajte na umu da se unos „Trajekt/vlak“ uvijek mora napraviti između početka prvog i završetka drugog bloka vremena odmora. U suprotnom se dnevni odmor neće ispravno prepoznati.

Korak po korak pozovite sljedeće funkcije.

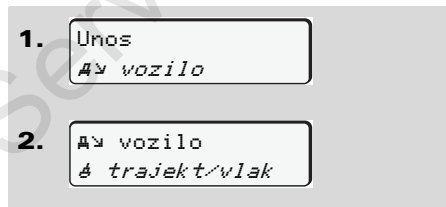

3. Na kraju postavite svoju trenutnu aktivnost.

Snimanje otpreme automatski prestaje, čim se snimi minuta vremena vožnje od DTCO 1381.

 Simbol "⚠" automatski iščezava kad se kartica vozača umetne ili izvadi.

 Simbol "⚠" se više ne prikazuje, kada se vozilo kreće. Prikaz slijedi opet, kada se vozilo zaustavi, bez da se od DTCO snimi minuta vremena vožnje.

► Podesite mjesno vrijeme

 Prvo proučite poglavlje "Upravljanje vremenom" prije nego što započnete s promjenom!
 ➔ Vidi "Organizacija vremena" na stranici 84.

Korak po korak pozovite navedene funkcije.

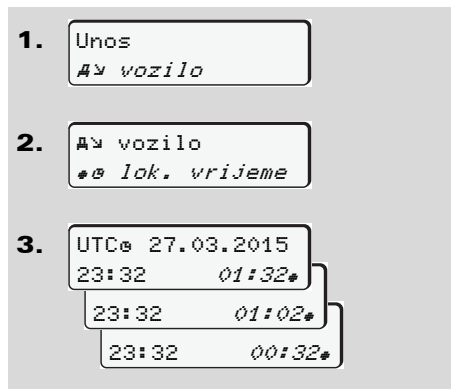

6 Vrijeme na standardnom zaslonu možete prilagoditi na lokalnu vremensku zonu, kao i na početak ili kraj ljetnog vremena u koracima od po ± 30 minuta.

 Molimo pridržavajte se zakonskih odredbi koje su važeće u Vašoj državi!

► Napravite ispravku UTC vremena

UTC vrijeme možete korigirati najviše ± 1 minutu po tjednu. Veća odstupanja mogu se korigirati samo u ovlaštenom servisu.

Korak po korak pozovite sljedeće funkcije:

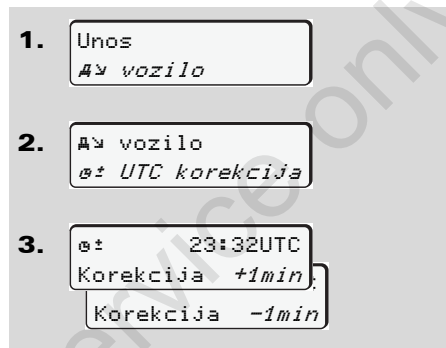

 Ako odstupanje prikazanog UTC vremena iznosi više od 20 minuta, molimo Vas potražite ovlašteni servis!

 Ova funkcija menija onemogućena je u sljedećim situacijama:

- Unutar zadnjih 7 dana ispravak je već izvršen.

Ili

- Pokušajte ispraviti UTC vrijeme između 1 minute prije ili poslije ponoći.

Prilikom pozivanja, za 3 sekunde će se pojaviti sljedeće upozorenje.



■ Glavni meni, prijava, vozač-1 / vozač-2

U ovom glavnom meniju možete prikazati podatke umetnute kartice vozača.

☞ Pri ADR-varijanti *, prikaz podataka moguć je samo ako je kontakt uključen.

Napomena o zaslonu

Slično kao kod ispisa, pojavljuju se podatci i na zaslonu, pri čemu će red ispisa (24 znaka) biti prikazan u dva reda.

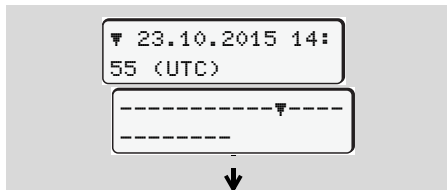

Primjer prikaza podataka

Ako prilikom prelistavanja informacija pomoću tipki ▲ / ▼ ponovno listate unatrag, možete pozvati samo oko 20 preostalih redova.

Prikaz napustite pomoću tipke ●.

Opaska

Pozivanje funkcija je identično kao i ono prilikom ispisivanja te se u nastavku neće eksplicitno opisivati. Također postoji mogućnost, pozvati svaki željeni zaslon u lokalnom vremenu.

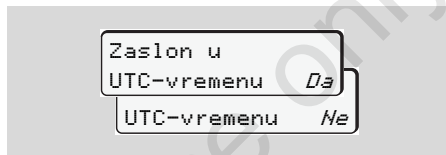

"Ne" = Zaslon u mjesnom vremenu

Korak po korak odaberite moguće prikaze za vozača-1 ili vozača-2.

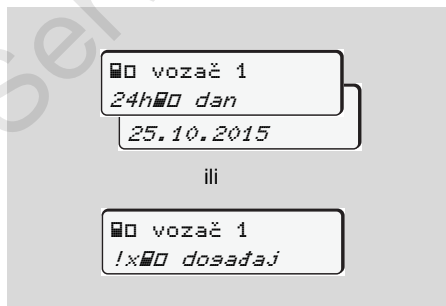

Sve aktivnosti odabranog dana, odnosno sve pohranjene ili još aktivne događaje i smetnje možete prikazati pomoću listanja.

■ Glavni meni, prijava, vozilo

U ovom glavnom meniju možete prikazati podatke iz masovne memorije.

- ☞ Pri ADR-varijanti *, prikaz podataka moguć je samo ako je kontakt uključen.

Napomena o zaslonu

Slično kao kod ispisa, pojavljuju se podatci i na zaslonu, pri čemu će red ispisa (24 znaka) biti prikazan u dva reda.

6

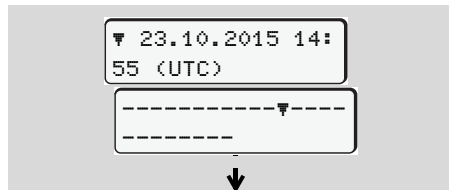

Primjer prikaza podataka

Ako prilikom prelistavanja informacija pomoću tipki ▲ / ▼ ponovno listate unatrag, možete pozvati samo oko 20 preostalih redova. Prikaz napustite pomoću tipke ⏪.

Opaska

Pozivanje funkcija je identično kao i ono prilikom ispisivanja te se u nastavku neće eksplicitno opisivati. Također postoji mogućnost, pozvati svaki željeni zaslon u lokalnom vremenu.

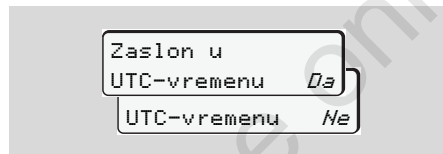

"Ne" = Zaslon u mjesnom vremenu

Korak po korak pozovite moguće funkcije. Pomoću listanja možete:

- Sve aktivnosti vozača prikazati u kronološkom slijedu.
- Prikazati sve spremljene, ili još aktivne događaje i smetnje.
- Prikazati prekoračenja podešene vrijednosti brzine.
- Prikažite podatke o karakteristikama vozila, senzora i kalibraciji.

ili

- Prikažite broj kartice prijevoznika prijavljenog poduzeća. Ako nije prijavljeno niti jedno poduzeće, pojaviti će se "___".

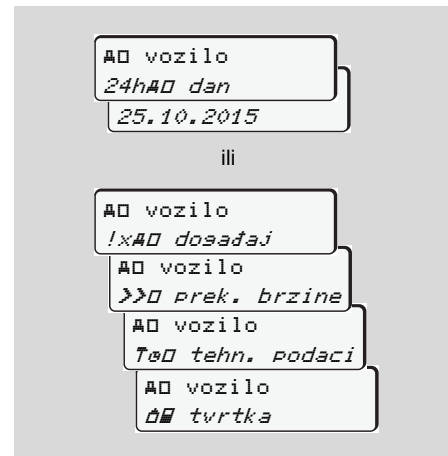

Obavijesti

Pojavila se obavijest

Pregled događaja

Pregled smetnji

Upozorenja vremena vožnje

Pregled uputa za rukovanje

Service only!

■ Pojavila se obavijest



Prikaz obavijesti

- (1) Piktogram-kombinacija, u slučaju potrebe s brojem otvora za kartice
- (2) Nešifrirani tekst obavijesti
- (3) Kod greške



Opasnost od nezgoda

Tijekom vožnje mogu se pojaviti obavijesti na zaslону. Isto tako postoji mogućnost, da zbog kršenja osiguranja kartica vozača bude automatski izbačena.

Nemojte da Vam to odvrati pažnju, nego svoju punu pažnju usmjerite na cestovni promet.

7

Uređaj DTCO 1381 stalno registrira podatke vozača i vozila te nadzire funkcije sustava. Greške u nekoj komponenti, u uređaju ili u rukovanju bit će prikazane na zaslону odmah nakon nastanka i funkcionalno se dijele na sljedeće skupine:

- ! = Događaj
- x = Smetnja
- ⚠ = Upozorenje vremena vožnje
- ⚠ = Upute za uporabu



Pri obavijestima koje se odnose na kartice, uz piktograme se javlja i broj otvora za kartice.

► Obilježja obavijesti

Događaji, smetnje

- Pozadinsko osvjetljenje prikaza treperi oko 30 sekundi. Istovremeno se pojavljuje uzrok smetnje s kombinacijom piktograma, običnim tekstom i kodom greške.

- Ove obavijesti morate potvrditi pomoću tipke **OK**.
- Uz to, uređaj DTCO 1381 sukladno propisima o pohranjivanju odredbe pohranjuje podatke događaja i smetnji u masovnoj memoriji i na kartici vozača. Te podatke možete prikazati ili ispisati putem funkcija menija.

Upozorenja vremena vožnje

- Poruka upozorava vozača na prekoračenje vremena vožnje.
- Obavijest se javlja s osvjetljenjem u pozadini i mora se potvrditi pomoću tipke **OK**.

Upute za uporabu

Upute o rukovanju javljaju se bez osvjetljenja u pozadini i brišu se automatski (sve do posljednje obavijesti) nakon 3 odnosno 30 sekundi.





Instrument za prikazivanje

Ako je u vozilo ugrađen pokazni instrument, kontrola funkcioniranja "  " upućuje na obavijesti uređaja DTCO 1381.

 Za detaljne informacije vidi upute za uporabu vozila.

► Potvrđivanje obavijesti

1. Pritisnite tipku , tako će se treptanje pozadinskog osvjetljenja odmah ugasiti.
2. Još jednom pritisnite tipku , ovako se gasi poruka i ponovo se pojavljuje standardni zaslon **(a)**, **(b)** ili **(c)**.

Opaska

Uputa za uporabu se briše odmah nakon prve potvrde pomoću tipke .



- Ako tijekom vožnje ne potvrdite obavijest, svakih 10 sekundi mijenjat će se prikaz standardnog zaslona i obavijesti.
- Ako postoji više obavijesti, tada morate pojedine obavijesti potvrditi jednu za drugom.



Kod pogrešnog funkcioniranja tahografa, Vi kao vozač ste obvezni na posebnom listiću ili poledini role papira zabilježiti podatke o aktivnostima koje tahograf nije ispisao besprijekorno!
 ➔ *Detalje vidi sjá "Ručno unošenje aktivnosti" od stranici 38.*

■ Pregled događaja



Ako se neki događaj stalno ponavlja, molimo Vas potražite ovlaštenu servisnu stanicu!

Pikto / uzrok	Značenje	Mjera
!ⓘ sigurnost-kršenje	<p>Mogući su sljedeći uzroci:</p> <ul style="list-style-type: none"> • Greška u pohrani podataka; sigurnost podataka u uređaju DTCO 1381 više nije zajamčena. • Podatci senzora više nisu pouzdani. • Kućište uređaja DTCO 1381 otvorila je nestručna osoba. 	Potvrdite obavijest.
!ⓘ1 sigurnost-kršenje	<ul style="list-style-type: none"> • Blokiranje kartice nije moguće ili je u kvaru. • Uređaj DTCO 1381 više ne prepoznaje prethodno ispravno umetnutu tahografsku karticu. • Identitet ili autentičnost tahografske kartice nije ispravna, ili podatci zabilježeni na tahografskoj kartici nisu pouzdani. 	<p>Potvrdite obavijest.</p> <p>Ako uređaj DTCO 1381 prepozna da je došlo do kršenja sigurnosti, zbog koje više nije zajamčena točnost podataka na tahografskoj kartici, tahografska će kartica automatski – i tijekom vožnje – biti izbačena!</p> <p>Još jednom umetnite tahografsku karticu ili u danom slučaju dajte na kontrolu.</p>
!⚡ napajanje-prekid	Napon je bio prekinut ili je opskrbeni napon uređaja DTCO 1381 / senzora bio premali ili previsok. Ova obavijest može se u danim okolnostima pojaviti i prilikom pokretanja motora!	<p>Potvrdite obavijest.</p> <p>➡ Vidi "Ponašanje prilikom podnapona / prenapona" na stranici 21.</p>
!⚠ konflikt kretanja	Proturječnost pri ocjenjivanju kretanja vozila između davača i jednog neovisnog izvora signala. Moguće je da kod utovara nije podešena funkcija (trajekt/vlak).	<p>Potvrdite obavijest.</p> <p>Čim prije potražite ovlaštenu servisnu stanicu.</p>



Pikto / uzrok	Značenje	Mjera
!II davač- sreška	Smetnje u komunikaciji sa senzorom.	Potvrdite obavijest.
!oII vožnja bez kartice	Vožnja je bila započeta bez kartice vozača ili bez važeće kartice vozača u otvoru za kartice-1. Poruka se pojavljuje i ako prilikom umetanja prije ili tijekom vožnje nije postavljena dopuštena kombinacija kartica. ➔ Vidi "Vrste rada uređaja DTCO 1381" na stranici 80.	Potvrdite obavijest. Zaustavite vozilo i umetnite važeću karticu vozača. Ako je potrebno izvadite karticu poduzeća/kontrolnu karticu iz DTCO 1381.
!o01 umetanje tokom vožnje	Kartica vozača bila je umetnuta nakon početka vožnje.	Potvrdite obavijest.
!o01 vrijeme- preklapanje	Podešeno UTC vrijeme ovog tahografa slijedi UTC vrijeme prethodnog tahografa. Rezultat je negativna razlika u vremenu.	Potvrdite obavijest. Ustanovite na tahografu netočno UTC vrijeme i pobrinite se da ovlašteni servis čim prije provjeri i popravi tahograf.
!II1 kartica nevazeća	Tahografska kartica ili je istekla, ili nije važeća, ili nije autentična. Umetnuta kartica vozača, koja je po završetku dana nevazeća, bit će nakon što vozilo stane, automatski – bez zahtjeva – ispisana i izbačena.	Potvrdite obavijest. Provjerite tahografsku karticu i ponovno ju umetnite.
!III konflikt kartica	Obje tahografske kartice ne smijete zajedno umetati u uređaj DTCO 1381! Primjerice, ako je kartica prijevoznika umetnuta zajedno s kontrolnom karticom.	Potvrdite obavijest. Izvadite odgovarajuću tahografsku karticu iz otvora za kartice.
!IIA1 kartica nije zatvor.	Kartica vozača nije bila propisno izvađena iz posljednjeg tahografa. U određenim okolnostima, podatci koji se odnose na vozača nisu bili pohranjeni.	Potvrdite obavijest.
>> prekoračena brzina	Najveća dopuštena brzina koja je podešena bila je prekoračena više od 60 sekundi.	Potvrdite obavijest. Smanjite brzinu.

■ Pregled smetnji









Ako se neka smetnja stalno ponavlja, molimo Vas potražite ovlašteni servis!

Pikto / uzrok	Značenje	Mjera
x# interna- sreška	Velike smetnje na uređaju DTCO 1381, mogući su sljedeći uzroci:	Potvrdite obavijest.
	<ul style="list-style-type: none"> • Neočekivana vremenska pogreška u programu ili obradi. 	Provjerite funkcije dijelova tipki.
	<ul style="list-style-type: none"> • Dijelovi tipki su blokirani ili su bili istovremeno pritisnuti dulje vremensko razdoblje. 	Provjerite spojne vodove ili funkciju vanjskih uređaja.
	<ul style="list-style-type: none"> • Smetnja u komunikaciji s vanjskim uređajima. 	Provjerite spojne vodove ili funkciju pokaznog instrumenta.
	<ul style="list-style-type: none"> • Smetnje u komunikaciji s pokaznim instrumentom. 	Provjerite spojne vodove ili funkciju priključenog upravljačkog aparata.
x#1 interna- sreška	<ul style="list-style-type: none"> • Smetnje u mehanici kartice, primjerice kartica nije zakračunata. 	Izvadite tahografsku karticu i ponovno ju umetnite.
x# UTC-vrijeme sreška	UTC vrijeme uređaja DTCO 1381 nije prihvatljivo ili ne teče propisno. Kako bi se izbjegla nekonzistentnost podataka, kartice vozača / prijevoznika koje budu umetnute neće biti prihvaćene!	Potvrdite obavijest.
x# štampač- sreška	Opskrbni napon pisača je pao ili je temperaturni senzor za glavu pisača u kvaru.	Potvrdite obavijest. Ponovite postupak, eventualno prije isključite / uključite kontakt.

Pikto / uzrok	Značenje	Mjera
x7 Prijenos pod. sreška	Smetnje tijekom prijenosa podataka na vanjski uređaj.	Potvrdite obavijest. Još jednom ponovite prijenos podataka. Provjerite spojne vodove (primjerice labav kontakt) ili provjerite vanjski uređaj.
x11 davač-sreška	Senzor nakon autotesta javlja internu smetnju.	Potvrdite obavijest.
xA1 IMS sreška	IMS = Independent Motion Signal (neovisni signal kretanja). Dodatni neovisni signal kretanja nedostaje ili nije dostupan.	Potvrdite obavijest.
x111 kartica-sreška x112 kartica-sreška	Tijekom čitanja/ispisivanja tahografske kartice došlo je do smetnje u komunikaciji, primjerice zbog nečistih kontakata. Moguće je da podatci ne mogu u potpunosti biti zapisani na kartici vozača!	Potvrdite obavijest. Očistite kontakte tahografske kartice i ponovno ih umetnite. ➔ Vidi "Čišćenje tahografskih kartica" na stranici 12.

■ Upozorenja vremena vožnje

Pikto / uzrok	Značenje	Mjera
 1e04h15  00h15 1e04h15  00h15	Ova obavijest će se pojaviti nakon neprekinute vožnje koja traje 04:15 sati.	Potvrdite obavijest. Predvidite skorbu stanku.
 1e04h30  00h15 1e04h30  00h15	Prekoračeno vrijeme vožnje! Ova obavijest će se pojaviti nakon neprekinute vožnje koja traje 04:30 sati.	Potvrdite obavijest. Molimo napravite stanku.



Molimo obratite pažnju!

DTCO 1381 registrira, pohranjuje i računa vremena vožnje na osnovu pravila koja su utvrđena odredbom. On upozorava vozača blagovremeno na prekoračenje njegovog vremena vožnje!

No ta nakupljena vremena vožnje ne predstavljaju prijevremeno korištenje pravnih interpretacija za "neprekidno vrijeme vožnje".

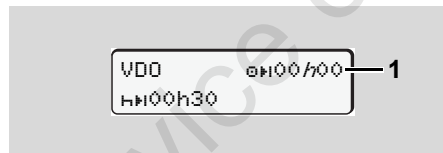

Prikaz VDO Counter *



Nakon potvrde 2. "Upozorenja vremena vožnje" pokazuje VDO Counter, da je vaše vrijeme vožnje (1) završeno (osim u radu-izvan opsega).

Molimo odmah napravite stanku.

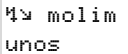
■ Pregled uputa za rukovanje

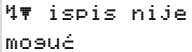
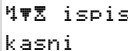
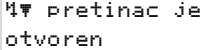
Pikto / uzrok	Značenje	Mjera
 molim unos	Ako tijekom postupka ručnog unosa neće uslijediti nikakav unos, pojavit će se ovaj zahtjev.	Pritisnite tipku  i nastavite s unosom.
 ispis nije moguć	Trenutno nije moguć nikakav ispis: <ul style="list-style-type: none"> • jer je kontakt isključen (ADR-varijanta *), • je temperatura termičke glave pisača pre visoka, • je prorez na pisaču zauzet drugim aktivnim postupkom, primjerice u tijeku je ispis, • ili je opskrbeni napon pre visok ili pre nizak. • Trenutno nije moguć nikakav prikaz, jer je kontakt isključen (ADR-varijanta *). 	Čim se uzrok ukloni, možete zahtijevati ispis.
 ispis kasni	Ispis koji je u tijeku bit će prekinut ili će se oduljiti, jer je temperatura termičke glave pisača pre visoka.	Pričekajte da se ohladi. Čim je postignuto dopušteno stanje, ispis će se automatski nastaviti.
 pretinac je otvoren	U slučaju zahtjevanja ispisa, ili kada je ispis u tijeku, uređaj DTCO 1381 raspoznaje da je ladica pisača otvorena. Zahtjev za ispisom bit će odbijen, odnosno ispis koji je u tijeku bit će prekinut. Ova obavijest će se pojaviti i onda kada ćete zahtijevati tahografsku karticu iz otvora za kartice-2 kada je ladica pisača otvorena.	Zatvorite ladicu. Ponovno zahtijevajte ispis. Zatvorite ladicu pisača i ponovno zahtijevajte tahografsku karticu.



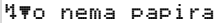
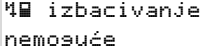
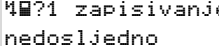
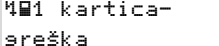
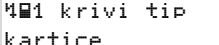
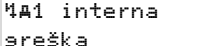



Pikto / uzrok	Značenje	Mjera
 nema papira	U pisaču nema papira. Zahtjev za ispisom bit će odbijen, odnosno ispis koji je u tijeku bit će prekinut.	Ako unutar jednog sata bude umetnuta nova rola papira, uređaj DTCO 1381 će automatski nastaviti s ispisivanjem.
 izbacivanje nemoćuće	Zahtjev za tahografskom karticom je odbijen: <ul style="list-style-type: none"> • jer je moguće da se podatci upravo učitavaju ili prenose, • se ponovno zahtijeva ispravno učitana kartica vozača unutar registrirane minutne mreže, • je upravo dan na izmaku prema UTC vremenu, • vozilo je u pokretu, • ili je pri ADR-varijanti * kontakt isključen. 	Pričekajte dok uređaj DTCO 1381 ne oslobodi funkciju, ili uklonite uzrok: Zaustavite vozilo ili uključite kontakt. Zatim ponovno zahtijevajte tahografu karticu.
 zapisivanje nedosljedno	Postoji nedosljednost u vremenskom redoslijedu prikazanih dnevnih podataka na kartici vozača.	Ova obavijest može se javljati tako dugo dok preko pogrešnih prikaza ne budu ispisani novi podatci! Ako se obavijest stalno javlja, tahografi se moraju pregledati.
 kartica-sreška	Došlo je do pogreške prilikom obrade umetnute tahografske kartice. Tahografska kartica nije prihvaćena i ponovno je izbačena.	Očistite kontakte tahografske kartice i ponovno ih umetnite. Ako se obavijest ponovno pojavi, provjerite da li se neka druga tahografska kartica pravilno prenosi.
 krivi tip kartice	Umetnuta kartica nije tahografska kartica. Kartica nije prihvaćena i ponovno je izbačena.	Molimo umetnite važeću tahografsku karticu.
 interna sreška	Smetnje u mehanici kartice, primjerice kartica nije zakračunata.	Izvadite tahografsku karticu i ponovno ju umetnite.



Pikto / uzrok	Značenje	Mjera
 interna središnja	<ul style="list-style-type: none"> • Smetnja pri izlazu impulsa. 	<p>Provjerite spojne vodove ili funkciju priključenog upravljačkog aparata.</p>
	<ul style="list-style-type: none"> • Uređaj DTCO 1381 ima ozbiljnu smetnju ili je došlo do ozbiljne vremenske pogreške. Primjerice nerealno UTC vrijeme. Tahografska kartica nije prihvaćena i ponovno je izbačena. 	<p>Pobrinite se da ovlašteni servis što je prije moguće ispita tahograf i u danom ga slučaju zamijeni.</p> <p>Pri pogrešnom funkcioniranju tahografa, molimo obratite pažnju na navedeno upozorenje; ➔ <i>vidi stranici 69.</i></p>

Upute za uporabu kao informacije

Pikto / uzrok	Značenje	Mjera
 nema podataka!	<p>Funkcija menija se ne može pozvati jer u otvoru za kartice ...</p> <ul style="list-style-type: none"> • nije umetnuta kartica vozača • ili je umetnuta kartica prijevoznika / kontrolna kartica. 	<p>Ova upozorenja brišu se automatski nakon 3 sekunde. Nisu potrebne nikakve mjere.</p>
 UTC korekcija nije mosuća!	<p>Funkcija menija ne može se pozvati:</p> <ul style="list-style-type: none"> • UTC vrijeme upravo je bilo ispravljeno unutar zadnjih 7 dana. • Pokušajte ispraviti UTC vrijeme između 1 minute prije ili poslije ponoći. 	
 Ispis je započeo ...	<p>Povratni signal pozvane funkcije.</p>	
 Unos je pohranjen	<p>Povratni signal da je uređaj DTCO 1381 pohranio unos.</p>	



Pikto / uzrok	Značenje	Mjera
Prikaz nije moguć!	Tako dugo dok je u tijeku postupak ispisivanja, ne mogu biti prikazani nikakvi podatci.	Ova upozorenja brišu se automatski nakon 3 sekunde. Nisu potrebne nikakve mjere.
Sačekajte molim!	Tahografska kartica još nije kompletno učitana. Funkcije menija nije moguće pozvati.	
📅 kalibracija za dana 18	Slijedi iduća periodična provjera, primjerice za 18 dana. Potrebne provjere ne mogu se uzeti u obzir zbog tehničkih promjena! Od kojeg bi se dana trebalo pojaviti ovo upozorenje, programirati može ovlaštenu servis. ➔ <i>Detalje vidi sjaj "Obvezno ispitivanje tahografa" od stranici 85.</i>	
📅1 ističe za dana 15	Ispuštena kartica će primjerice u roku od 15 dana biti nevažeća! Od kojeg bi se dana trebalo pojaviti ovo upozorenje, programirati može ovlaštenu servis.	
📅1 preuzeti u danima 7	Sljedeće preuzimanje podataka s kartice vozača, na primjer dopijeva za sedam dana (standardno postavljeno). Termin pojavljivanja ove obavijest može programirati ovlaštena radionica.	

Opis proizvoda

Vrste rada uređaja DTCO 1381

Tahografske kartice

Pohranjeni podaci

Organizacija vremena

Održavanje i čuvanje

Tehnički podatci

Service only!

■ Vrste rada uređaja DTCO 1381

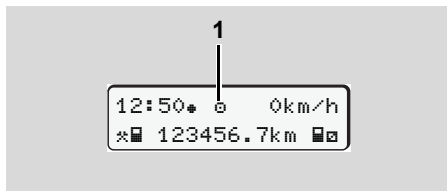

Uređaj DTCO 1381 raspolaže četirima vrstama rada:

- Rad "R"
- Poduzetnik "P"
- Kontrola "K"
- Kalibracija "T"

Već prema tome koja(e) je(su) tahografska(e) kartica(e) umetnuta(e), uređaj DTCO 1381 se automatski prebacuje na sljedeći način rada:

(1) Prikaz vrste rada

Vrste rada		Prostor za kartice-1				
		nema kartice	Kartica vozača	Kartica prijevoznika	Kontrolna kartica	Kartica radionice
Prostor za kartice-2	nema kartice	Rad	Rad	Poduzetnik	Kontrola	Kalibracija
	Kartica vozača	Rad	Rad	Poduzetnik	Kontrola	Kalibracija
	Kartica prijevoznika	Poduzetnik	Poduzetnik	Poduzetnik	Rad	Rad
	Kontrolna kartica	Kontrola	Kontrola	Rad	Kontrola	Rad
	Kartica radionice	Kalibracija	Kalibracija	Rad	Rad	Kalibracija

■ U ovim stanjima, uređaj DTCO 1381 upotrebljava samo one tahografske kartice koje su umetnute u otvor za kartice-1.

■ Tahografske kartice

Tahografske kartice propisane od strane zakonodavca možete dobiti od uprave Zemalja članica EU.

▶ Kartica vozača

Pomoću kartice vozača, vozač se identificira prema uređaju DTCO 1381. Kartica vozača služi za normalan rad vožnje i dopušta pohranu, prikazivanje i ispisivanje (kod samo jedne umetnute kartice vozača) aktivnosti pod tim identitetom.

▶ Kartica prijevoznika

Kartica prijevoznika identificira poduzeće i ovlašćuje pristup podacima tog prijevoznika. Kartica prijevoznika dopušta prikaz, ispis i pozivanje pohranjenih podataka u masovnoj memoriji, kao i u umetnutoj kartici vozača. Ako je potreban (jednom po uređaju) unos zemlje članice koja je izdala dopuštenje i službene oznake u DTCO 1381.

Isto tako postoji mogućnost daljinskog prijenosa (remote) korisnih podataka pomoću odgovarajućeg sustava za upravljanje flotama. Kartica prijevoznika namijenjena je vlasniku vozila.

▶ Kontrolna kartica

Kontrolna kartica identificira službenika organa kontrole (primjerice policiju) i dopušta pristup masovnoj memoriji. Dostupni su svi pohranjeni podatci i podatci umetnute kartice vozača. Oni mogu biti prikazani, ispisani ili prenešeni uz pomoć međusklopa za prenošenje.

▶ Kartica radionice

Osobe ovlaštenog servisa, koje su ovlaštene za programiranje, kalibriranje, aktiviranje i ispitivanje itd., dobit će karticu radionice.

▶ Tahografsku karticu zaključati

Ako uređaj DTCO 1381 prihvaća umetnutu tahografsku karticu, tada će vađenje biti mehanički spriječeno. Vađenje tahografske kartice moguće je samo:

- kada vozilo miruje,
- na zahtjev korisnika,
- nakon što su podatci koji su definirani odredbom pohranjeni na tahografsku karticu.

Automatsko izbacivanje

Ako uređaj DTCO 1381 prepozna smetnju pri blokiranju kartice, tada će pokušati prenijeti sadržane podatke na tahografsku karticu, prije nego što će ona automatski biti izbačena. U ovom slučaju više nije zajamčena potpunost i vjerodostojnost podataka na tahografskoj kartici!

 Informacije o kartici za ažuriranje DTCO potražite; ➔ *vidi stranici 115.*

► Prava pristupa tahografskim karticama

Prava pristupa podacima pohranjenima na masovnoj memoriji uređaja DTCO 1381 zakonski su propisana i stavljaju se na raspolaganje samo s odgovarajućom tahografskom karticom.

		Bez kartice	Kartica vozača	Kartica prijevoznika	Kontrolna kartica	Kartica radionice
Ispisi	Podatci o vozaču	X	V	V	V	V
	Podatci o vozilu	T1	T2	T3	V	V
	Podatci parametara	V	V	V	V	V
Zasloni	Podatci o vozaču	X	V	V	V	V
	Podatci o vozilu	T1	T2	T3	V	V
	Podatci parametara	V	V	V	V	V
Iščitati	Podatci o vozaču	X	T2	V	V	V
	Podatci o vozilu	X	X	T3	V	V
	Podatci parametara	X	X	V	V	V

Podatci o vozaču = Podatci kartice vozača

Podatci o vozilu = Podatci masovne memorije

Podatci parametara = Podatci za prilagođavanje uređaja/kalibraciju

V = Prava pristupa bez ograničenja

T1 = Aktivnosti vozača u zadnjih 8 dana bez podataka o identifikaciji vozača

T2 = Identifikacija vozača samo za umetnutu karticu

T3 = Aktivnosti vozača pripadajućeg poduzeća

X = nije moguće

■ Pohranjeni podaci

▶ Kartica vozača

- Podaci za identifikaciju vozača.

Nakon svake uporabe vozila pohranjeni su slijedeći podaci:

- Vozila koja su se koristila
- Aktivnosti vozača, kod normalnog voznog pogona najmanje 28 dana.
- Unosi država
- Događaji koji su nastupili / smetnje
- Informacije o kontrolnim aktivnostima
- Specifični uvjeti, u kojima se vozilo nalazi na trajektu / vlaku ili u statusu izvan opsega.

Ako je memorija puna, tada će uređaj DTCO 1381 pisati preko starih podataka.

▶ Kartica poduzeća

- Identificira poduzeće i ovlašten pristup pohranjenim podacima poduzeća.

Kada je riječ o aktivnostima poduzeća pohranjeni su slijedeći podaci:

- Vrsta aktivnosti
 - Prijava / odjava
 - Učitavanje podataka s masovne memorije
 - Učitavanje podataka s kartice vozača
- Razdoblje (od / do), od kojeg su podatci učitani.
- Identifikacija vozila
- Identitet kartice vozača, od kojeg su podaci učitani.

▶ Masovna pohrana

- Tijekom vremenskog razdoblja od najmanje 365 kalendarskih dana obuhvata i pohranjuje masovna pohrana propisane podatke prema VO(EWG) 3821/85 prilog I B.
- Procjena aktivnosti provodi se u intervalima od jedne kalendarske minute, pri čemu DTCO 1381 procjenjuje najdulju kontinuiranu aktivnost po intervalu.

- DTCO 1381 može pohranjivati oko 168 sati vrijednosti brzine u rezoluciji od jedne sekunde. Pri tome se vrijednosti registriraju u sekundi točno s vremenom i datumom.
- Pohranjene vrijednosti brzina s visokom rezolucijom (jedna minuta prije i jedna minuta poslije nakon izvanrednog kašnjenja) podržavaju analizu kod nesreće.

Ove podatke moguće je učitati pomoću sučelja za preuzimanje:

- zakonsko preuzimanje 24 sata,
- sa specijalnim softverom za preuzimanje kompletne masovne pohrane.

▶ VDO GeoLoc *

Bilježenje podataka o položaju i vozilu moguće je kao opcija.

↳ Vidi "VDO GeoLoc *" na stranici 18.

■ Organizacija vremena

Početak i kraj svih unosa vremena za radno vrijeme, vrijeme u pripremi, vrijeme vožnje, vrijeme stanke itd., uređaj DTCO 1381 pohranjuje u UTC vremenu.

➔ Vremenska zona "0" = UTC

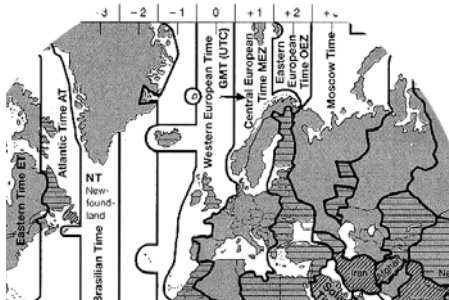

Vremenske zone u Europi

UTC vrijeme odgovara vremenskoj zoni "0" na zemaljskoj kugli, koja je podijeljena u 24 vremenske zone (-12 ... 0 ... +12).

Od proizvodnje, prikazano vrijeme na zaslonu u načelu odgovara UTC vremenu. Preko funkcije menija možete podesiti mjesno vrijeme.

➔ Vidi "Podesite mjesno vrijeme" na stranici 63.

Vremenske zone-Offset	Države
00:00 (UTC)	UK / P / IRL / IS
+ 01:00 h	A / B / BIH / CZ / D / DK / E / F / H / HR / I / L / M / N / NL / PL / S / SK / SLO / SRB
+ 02:00 h	BG / CY / EST / FIN / GR / LT / LV / RO / TR / UA
+ 03:00 h	RUS

► Preračun na UTC vrijeme

UTC vrijeme

= Mjesno vrijeme – (ZO + SO)

ZO = vremenske zone-Offset

SO = ljetno vrijeme-Offset (s krajem ljetnog vremena otpada ovaj Offset)

(ZO + SO) = podešeni Offset u uređaju DTCO 1381

Primjer:

Mjesno vrijeme u Njemačkoj = 15:30 sati (ljetno vrijeme)

UTC vrijeme = Mjesno vrijeme – (ZO + SO)

= 15:30 Sat – (01:00 h + 01:00 h)

UTC vrijeme = 13:30 Sat

■ Održavanje i čuvanje

► Čistite DTCO 1381

Kućiče, zaslon i tipke s funkcijama čistite vlažnom krpom ili krpom za čišćenje s mikro vlaknima.



Nemojte upotrebljavati gruba sredstva za čišćenje, niti otapala kao što su razrjeđivač ili benzin.

► Obvezno ispitivanje tahografa

Nije potrebno čuvanje u svrhu zaštite uređaja DTCO 1381. Najmanje svake dvije godine morate dati ispitati propisno funkcioniranje uređaja DTCO 1381 od strane ovlaštenog servisa.

Naknadna ispitivanja su potrebna ako ...

- je bilo promjena na vozilu, primjerice broj impulsa kilometraže ili volumen guma,
- je bio izvršen popravak na uređaju DTCO 1381,
- se mijenja registarska oznaka vozila,
- UTC vrijeme odstupa više od 20 minuta.



Pobrinite se za to ugradbena pločica bude obnovljena kod svake kontrole te da sadrži podatke koji su propisani.

Pobrinite se za to da unutar propisane obvezne kontrole opskrbeni napon uređaja DTCO 1381 sve zajedno ne bude odvojen dulje od 12 mjeseci, primjerice vađenjem baterije vozila iz vozila.

► Ponašanje prilikom popravka / zamjene uređaja DTCO 1381

Odobreni servisi mogu prenijeti podatke s uređaja DTCO 1381 i predati ih odgovarajućem poduzeću.

Ako prijenos pohranjenih podataka nije moguće zbog nekog kvara, tada se servisi upućuju na to da poduzeću o tome izdaju potvrdu.



Pažljivo arhivirajte podatke ili sačuvajte potvrdu u slučaju da će Vas tražiti istu.

► Uklanjanje dijelova



Molimo da uređaj DTCO 1381 uklonite zajedno s pripadajućim sistemskim komponentama sukladno smjernicama dotične Zemlje članice za zbrinjavanje kontrolnih uređaja Europske zajednice.

■ Tehnički podatci

► Čistite DTCO 1381

Konačna vrijednost mjernog područja	220 km/h (prema prilogu I B) 250 km/h (za druga korištenja vozila)
LC-zaslon	2 reda sa po 16 znakova
Temperatura	Rad: -25 do 70 °C Skladištenje: -40 do 85 °C
Napon	24 ili 12 Volt-DC
Potrošnja struje	Stand-by: prilikom rada: maks. 30 mA (12 V) maks. 4,0 A (12 V) maks. 20 mA (24 V) maks. 2,5 A (24 V)
EMV / EMC	ECE R10
Termički pislač	Veličina znakova: 2,1 x 1,5 mm Širina ispisa: 24 znaka/red Brzina: oko 15 – 30 mm/s Ispis dijagrama
Način zaštite	IP 54
Moguća specijalna oprema	<ul style="list-style-type: none"> • Varijanta ADR • Zaslon specifičan za kupca, osvijetljenje zaslona i tipki • Prednja maska s jednom tipkom za postavljanje aktivnosti i izbacivanje kartica • Automatsko podešavanje aktivnosti nakon paljenja uključeno/isključeno • Ispis i preuzimanje v- / n-profila, status-ulaz D1/D2 • VDO Counter / VDO GeoLoc

► Rola papira

Uvjeti okoline	Temperatura: -25 do 70 °C
Dimenzije	Promjer: oko 27,5 mm Širina: 56,5 mm Duljina: oko 8 m
Br. narudžbe	1381.90030300 Originalne zamjenske role papira možete kupiti u ovlaštenoj trgovini i servisnom centru.

👉 Molimo obratite pažnju

Upotrebljavajte (naručite) samo one role papira (Original VDO papir za pislač) na kojima je vidljiva vrsta tahografa (DTCO 1381) s ispitnim znakom "☐84" i važećim znakom dozvole "☐174" ili "☐189".

Piktogrami i primjeri ispisa

Pregled piktograma

Obilježja zemalja

Primjeri ispisa

Objašnjenje ispisanih primjera

Svrha bloka podataka kod događaja ili smetnji

Service only!

■ Pregled piktograma

Vrste rada	
♁	Poduzetnik
Ⓜ	Kontrola
Ⓢ	Rad
Ⓣ	Kalibriranje
Ⓟ	Tvorničko stanje

Osobe	
♁	Poduzetnik
Ⓜ	Ispitivač
Ⓢ	Vozač
Ⓣ	Servis / služba za ispitivanje
Ⓟ	Proizvođač

Aktivnosti	
Ⓢ	Vrijeme u pripremi
Ⓢ	Vrijeme vožnje
Ⓜ	Stanke i vrijeme odmora
Ⓢ	Ostalo radno vrijeme
Ⓜ	Važeći prekid
?	Nepoznato

Uređaji / funkcije	
1	Otvor za kartice-1; vozač-1
2	Otvor za kartice-2; vozač-2
♁	Tahografska kartica (pročitana)
–	Tahografska kartica stavljena; važni podatci pročitani
♁	Sat
Ⓣ	Pisač / ispis
Ⓜ	Unos
Ⓜ	Zaslona
Ⓢ	Uključeno je bilježenje podataka o položaju i vozilu (npr. VDO GeoLoc *).
Ⓣ	Vanjska memorija Prijenos podataka (kopiranje)
Ⓜ	U tijeku je prijenos podataka
Ⓜ	Senzor
Ⓜ	Vozilo / jedinica vozila / DTCO 1381
Ⓢ	Veličina guma
Ⓣ	Napajanje

Razno	
!	Događaj

×	Smetnja
Ⓜ	Upute za uporabu / upozorenja vezana za radno vrijeme
Ⓜ	Početak smjene
Ⓢ	Mjesto
Ⓜ	Sigurnost
Ⓜ	Brzina
Ⓢ	Vrijeme
Σ	Ukupno / sažetak
Ⓜ	Kraj smjene
Ⓜ	Ručni unos djelatnosti vozača

Specijalni uvjeti

OUT	Nije potreban kontrolni uređaj
Ⓜ	Boravak na trajektu ili vlaku

Kvalifikatori

24h	Dnevno
I	Tjedno
II	Dva tjedna
+	Od ili do

► Kombinacije piktograma

Razno	
	Kontrolno mjesto
	Početno vrijeme
	Završno vrijeme
	Početak "izvan dosega": Nije potreban kontrolni uređaj
	Kraj "izvan dosega"
	Mjesto na početku radnog dana (početku smjene)
	Mjesto na kraju radnog dana (kraju smjene)
	Od vozila
	Ispis kartice vozača
	Ispis vozila / DTCO 1381
	Unos vozila / DTCO 1381
	Prikaz kartice vozača
	Prikaz vozila / DTCO 1381
	Mjesno vrijeme
	Lokalno vrijeme poduzeća
	Ispravak UTC

Kartice	
	Kartica vozača
	Kartica prijevoznika
	Kontrolna kartica
	Kartica radionice
	Nema kartice

Vožnje	
	Tim
	Zbroj vremena vožnje duplih tjedana

Ispisi	
	Dnevne aktivnosti vozača (dnevna vrijednost) od kartice vozača
	Događaji i smetnje kartice vozača
	Dnevne aktivnosti vozača (dnevna vrijednost) od uređaja DTCO 1381
	Događaji i smetnje uređaja DTCO 1381
	Prekoračenje brzine
	Tehnički podatci

	Aktivnosti vozača
	v-dijagram
	Status D1/D2 dijagram *
	Profili brzine *
	Profili broja okretaja *
	Informacije o senzorima
	Sigurnosne informacije

Zasloni	
	Dnevne aktivnosti vozača (dnevna vrijednost) od kartice vozača
	Događaji i smetnje kartice vozača
	Dnevne aktivnosti vozača (dnevna vrijednost) od vozila / uređaja DTCO 1381
	Događaji i smetnje vozila / uređaja DTCO 1381
	Prekoračenje brzine
	Tehnički podatci
	Poduzetnik

Događaji	
!	Umetanje nevažeće tahografske kartice
!	Preklapanje vremena
!	Umetanje kartice vozača tijekom vožnje
>>	Prekoračenje brzine
!	Smetnje u komunikaciji sa senzorom
!	Podšavanje vremena (od strane servisnog centra)
!	Sukob kartica
!	Vožnja bez važeće kartice vozača
!	Zadnji postupak s karticom nije ispravno završen
!	Prekid opskrbe strujom
!	Kršenje sigurnosti
>	Kontrola prekoračenja brzine
!	Konflikt kretanja vozila
Smetnje	
×	Pogrešno funkcioniranje kartice
×	Smetnje na zaslonu
×	Smetnje na pisaču

×	Interna smetnja na uređaju DTCO 1381
×	Smetnja prilikom prijenosa
×	Smetnje na senzoru
×	(IMS = Independent Motion Signal/ neovisni signal kretanja) Nedostaje neovisni signal kretanja

Upozorenja vremena vožnje

	Stanka!
--	---------

Ručni postupak unošenja

	Unos "Aktivnosti"
?	Unos "Nepoznata aktivnost"
	Unos "Mjesto" na kraju smjene
	Unos "Mjesto" na početku smjene

Upute za uporabu

	Pogrešan unos
	Nije moguć pristup meniju
	Molimo unos
	Ispis nije moguć
	Ladica otvorena

	Nema papira
	Ispis usporen
	Neispravna kartica
	Pogrešna kartica
	Izbacivanje nije moguće
	Postupak usporen
	Zapis nedosljedan
	Smetnje na uređaju
	Nevažeće u danima ...
	Kalibriranje u danima ...
	Preuzimanje podataka kartice vozača u dane ...

VDO Counter *

	Preostalo vrijeme vožnje
	Početak slijedećeg vremena vožnje
	Buduće vrijeme vožnje
	Preostalo vrijeme stanki/mirovanja
	Preostalo vrijeme do početka dnevnog, tjednog vremena mirovanja

■ Obilježja zemalja

Raspodjela vrijednosti	
A	Austrija
AL	Albanija
AND	Andora
ARM	Armenija
AZ	Azerbajdžan
B	Belgija
BG	Bugarska
BIH	Bosna i Hercegovina
BY	Bjelorusija
CH	Švicarska
CY	Cipar
CZ	Češka Republika
D	Njemačka
DK	Danska
E	Španjolska ¹⁾
EC	Europska zajednica
EST	Estonija
EUR	Preostali dio Europe
F	Francuska
FIN	Finska

FL	Liechtenstein
FR/FO	Farski Otoci
GE	Gruzija
GR	Grčka
H	Mađarska
HR	Hrvatska
I	Italija
IRL	Irska
IS	Island
KZ	Kazahstan
L	Luksemburg
LT	Litva
LV	Letonija
M	Malta
MC	Monako
MD	Republika Moldavija
MK	Makedonija
MNE	Crna Gora
N	Norveška
NL	Nizozemska
P	Portugal

PL	Poljska
RO	Rumunjska
RSM	San Marino
RUS	Ruska Federacija
S	Švedska
SK	Slovačka
SLO	Slovenija
SRB	Srbija
TM	Turkmenistan
TR	Turska
UA	Ukrajina
UK	Ujedinjeno Kraljevstvo, Alderney, Guernsey, Jersey, Isle of Man, Gibraltar
UZ	Uzbekistan
V	Vatikanska država
WLD	Preostali dio svijeta

¹⁾ ➔ Vidi "Obilježja regija" na stranici 92.

► Obilježja regija

Raspodjela vrijednosti – Španjolska

AN	Andaluzija
AR	Aragonija
AST	Asturija
C	Kantabrija
CAT	Katalonija
CL	Kastilja-Leon
CM	Kastilja-La Mancha
CV	Valencija
EXT	Ekstremadura
G	Galicija
IB	Balearski otoci
IC	Kanarski otoci
LR	La Rioja
M	Madrid
MU	Murcia
NA	Navarra
PV	Baskija

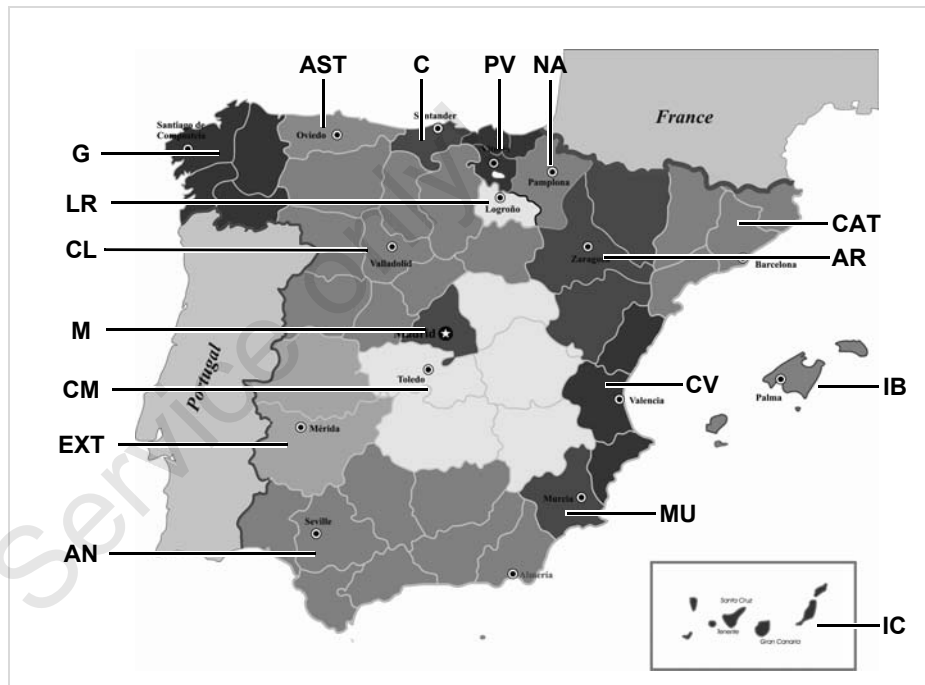

■ Primjeri ispisa

► Dnevni ispis kartice vozača

1 ▼ 26.11.2015 14:55 (UTC)

2 24h

3 Schmitt
Peter

3a ID /12345678901234 5 6

Rosenz
Winfried

4 A ABC12345678901234
D /VS VM 612

5 Continental Automotive
GmbH
1381.12345678901

6 T NFZ-Profi Service & Ve
rtrieb
TID /87654321087654 3 2
T 02.04.2014

7 ID /12345678901234 5 6

8 11.11.2015 11:11

8a 25.11.2015 310

8b ? 00:00 06h00
06:00 00h17

A D /VS VM 612
95 872 km

8c * 06:17 00h45
* 07:02 00h39 00
07:41 01h19 00
95 958 km; 86 km

8e

8a ? 09:00 00h24

8b A S /LCR 243
205 002 km

8c 09:24 02h30 00
* 11:54 00h39

8a ? 12:33 00h10

8c 12:43 02h27
H 15:10 01h12
16:22 00h16
16:38 00h42
16:38

8d 17:20 00h52
* 18:12 00h24
H 18:36 00h02
205 408 km; 231 km

8e

8a ? 18:38 05h22

11 06:00 D
95 872 km

11a H 09:00 D
95 958 km
09:24 D
205 002 km
H 12:33 D
205 177 km
12:43 D
205 177 km

H 18:38 CH
205 408 km

11d 04h54 317 km
* 02h27 03h29
H 01h14 ? 11h56
00 04h28

12 !x
* 0 10.11.2015 12:45
00h04

A D /VS VM 612

12c ! 0 05.08.2015 09:23
!34 (0) 00h01

A D /VS VM 612

13 A D /VS VM 612
!x

>> 5 15.11.2015 16:42
(2) 00h12

ID /98765432109876 5 4
ID /12345678901234 5 6

13c >> 4 15.10.2015 11:10
(95) 00h30

ID /45678901234567 7 8
ID /12345678901234 5 6

* 0 10.11.2015 12:45
00h04

ID /45678901234567 7 8

21 Friedrichshafen
Schmitt Peter
Rosenz Winfried

Osobitost kod "Dnevnog ispisa kartice vozača"

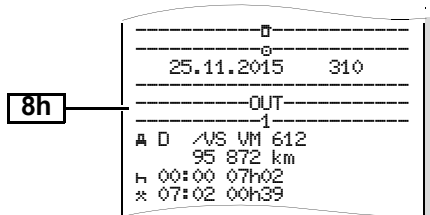
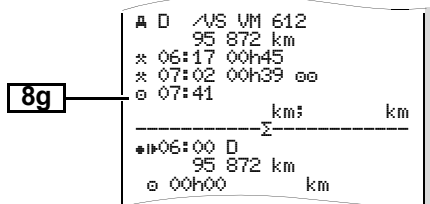
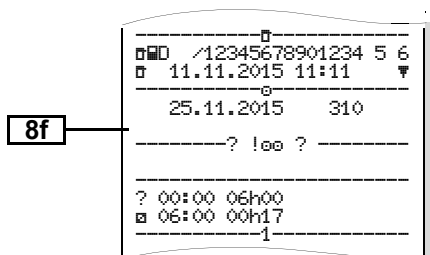

► Događaji / smetnje kartice vozača

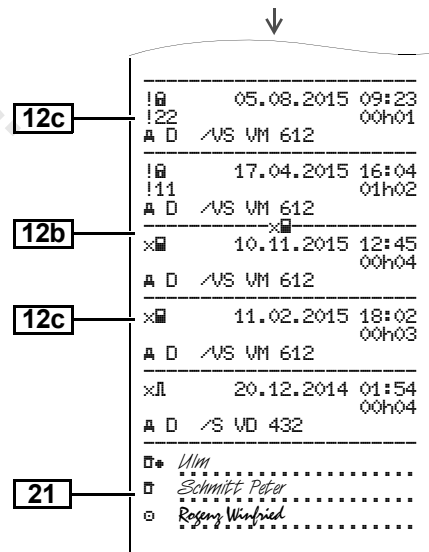
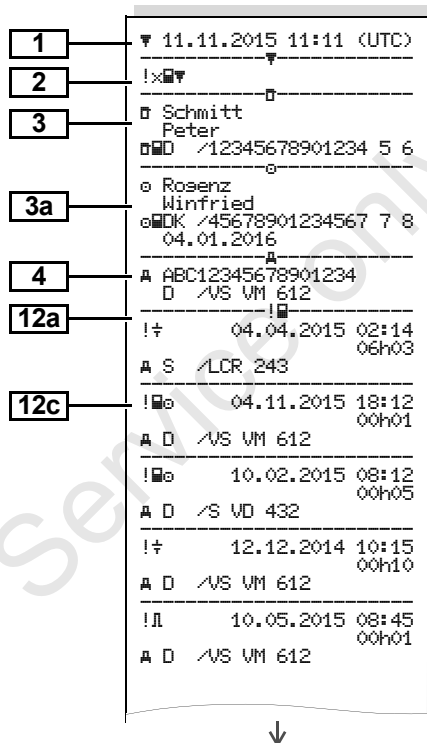

► Dnevni ispis vozila

1	▼ 27.11.2015 16:55 (UTC)
2	24hA▼
3	□ Schmitt Peter □ID /12345678901234 5 6
4	A ABC12345678901234 D /VS VM 612
5	□ Continental Automotive GmbH 1381.12345678901
6	T NFZ-Profi Service & Ve rtrieb TMD /87654321087654 3 2 T 02.04.2014
7	□ID /12345678901234 5 6 □ 11.11.2015 11:11 ▼
9	25.11.2015 95 872 - 96 284 km
10	-----1
10a	□ 95 872 km H 00:00 06h17 0 km 95 872 km 0 km
10b	□ Rosenz Winfried □DK /45678901234567 7 8 04.01.2015
10c	A+S /LCR 243 24.11.2013 18:54
10d	95 872 km M

10e	* 06:17 00h45 * 07:02 00h39 ○○ ○ 07:41 01h19 ○○ 95 958 km 86 km
10g	-----
10a	□ 95 958 km * 09:00 00h05 95 958 km 0 km
10b	□ Mustermann Heinz-Dieter □F /12345678901234 5 6 16.06.2015
10c	A+D /M MS 680 24.11.2015 18:54
10d	95 958 km
10f	* 09:05 00h25 ○ 09:30 02h55 □ 12:25 01h18 12:25 -----
10e	○ 13:43 00h03 * 13:46 00h02 ○○ ○ 13:48 00h45 ○○ * 14:33 00h35 ○○ H 15:08 01h02 ○○ 96 206 km 248 km
10g	-----
	□ 96 206 km H 16:10 00h20 96 206 km 0 km
	□ Anton Max □A /56789567895678 9 5 25.10.2015

10a	A+D /VS VM 612 25.11.2015 16:30 96 206 km ○ 16:30 00h56 * 17:26 01h11 96 274 km 68 km
10a	-----
10h	□ 96 274 km * 18:37 00h23 ○ 19:00 00h21 H 19:21 04h39 96 284 km 10 km
10a	-----2
11	□ 95 872 km H 00:00 07h02 H 00:00 07h02
11b	-----Σ
11c	1□ 00h21 10 km * 00h28 □ 00h00 H 11h16
11e	2□ * 00h00 □ 12h16 H 07h02
	□ Rosenz Winfried □DK /45678901234567 7 8 H*09:00 D 95 958 km ○ 01h19 86 km * 01h24 □ 00h00 H 00h00 ○○ 01h58

↓

13 !xA
!e 1 25.11.2015 19:01
(1) 00:20

13c >> 5 15.11.2015 16:42
(2) 00h12
eDK /98765432109876 5 4
eF /12345678901234 5 6

21 x 0 10.11.2015 12:45
00h04
eDK /45678901234567 7 8

◆ *Lindau*
□ *Schmitt Peter*
e+
+S
o

Osobitost kod "Dnevni ispis vozila"

10i 1
-----OUT-----
o Rosenz
Winfried
eDK /45678901234567 7 8
04.01.2016
A+S /LCR 243

► Događaji / smetnje vozila

1 ▼ 24.10.2015 16:07 (UTC)

2 !xA▼

3 □ Schmitt
Peter
eDK /12345678901234 5 6

4 A ABC12345678901234
D /VS VM 612

13a ! 0 10.08.2015 08:12
(0) 00h01
eDK /12345678901234 5 6
eF /12345678901234 5 6

13c ! 0 10.08.2015 08:20
(0) 00h03
eDK /12345678901234 5 6
eF /12345678901234 5 6

!e 1 15.10.2015 07:02
(1) 00h54

!e 2 15.10.2015 07:02
(1) 00h54

!e 3 15.03.2014 07:56
(1) 00h01
eF /12345678901234 5 6
eB /22335578901234 1 2

>> 4 15.10.2015 11:10
(95) 00h30
eDK /45678901234567 7 8
eF /12345678901234 5 6

↓

↓

13b ! 0 17.04.2015 16:04
(0) 01h02
eDK /45678901234567 7 8
eF /12345678901234 5 6
eUK /54321987654321 9 8

! 0 05.08.2015 09:23
(0) 00h01
eDK /45678901234567 7 8

13c x 0 10.08.2015 07:00
00h02
eDK /12341234123412 3 4

13c x 0 05.05.2014 07:15
00h14
eDK /12345678901234 5 6
eF /12345678901234 5 6

x 6 05.05.2014 07:15
00h14
eDK /12345678901234 5 6
eF /12345678901234 5 6

x 0 12.09.2015 21:00
00h01

x 0 02.06.2015 21:00
00h30
eDK /12341234123412 3 4

21 ◆ *Lindau*
□ *Schmitt Peter*
o

► Prekoračenje brzine

1	▼ 24.10.2015 14:50 (UTC)
2	>>▼ 90 km/h
3	○ Mustermann Heinz-Dieter ⓄMF /12345678901234 5 6 16.06.2015
4	A ABC12345678901234 D /VS VM 612
19	>13.03.2015 14:15 >>17.04.2015 17:44 (7)
20	>>24.05.2014 14:02 00h06 98 km/h 92 km/h (1)
20c	○ Förster Thomas ⓄMD /98765432109876 5 4
20a	>>15.10.2015 11:10 00h30 98 km/h 95 km/h (95) ○ Rosenz Winfried ⓄMDK /45678901234567 7 8
20b	>>16.05.2015 17:10 00h15 94 km/h 92 km/h (12)
20c	○ Mustermann Heinz-Dieter ⓄMF /12345678901234 5 6
21	Ⓞ Ⓞ ○ <i>Mustermann Heinz</i>

► Tehnički podatci

1	▼ 25.10.2015 14:50 (UTC)
2	To▼
3	Ⓞ Spedition Mustermüller ⓄMD /12341234123412 3 4
3a	○ Mustermann Heinz-Dieter ⓄMF /12345678901234 5 6 16.06.2015
4	A ABC12345678901234 D /VS VM 612
14	B Continental Automotive GmbH H.-Hertz-Str.45 78052 VS-Villingen 1381.12345678901234567 e1-84 12345678 2015 V xxxx 17.04.2015
15	Ⓞ 87654321 e1-175 08.03.2014
16	T Fa. Mustermann & NFZ- Hersteller Schillerstr. 10 Muster kirchen
16a	TMD /45678901234567 8 9 21.01.2015
16b	T 08.03.2014 (1) A ABC12345678901234

	↓
	????????????
	w 8 000 Imp/km
	k 8 000 Imp/km
	l 3 050 mm
	Ⓞ 315/70/R22.5
	> 90 km/h
	○ - km
17	! 08.03.2014 14:00 Ⓞ 08.03.2014 15:00 T Fa. Mustermann & NFZ- Hersteller Schillerstr. 10 Muster kirchen TMD /45678901234567 8 9 21.01.2015
17a	! 28.08.2014 13:00 Ⓞ 28.08.2014 13:26 T Kienzle ARGO GMBH Bismarckstr. 19 Berlin -Stealitz TMD /89012345678901 5 6 19.10.2015
18	! 18.10.2015 06:34 x 30.09.2015 18:15 - ATTACHMENT
25	SWUM V xxx.xx
26	CAN: 1 Source: speed Gain: 0.00390625 Factor: 0.926
27	CR(EU) No.1266/2009: XX
28	Seal: ????????
	Seal: ????????

► Aktivnosti vozača

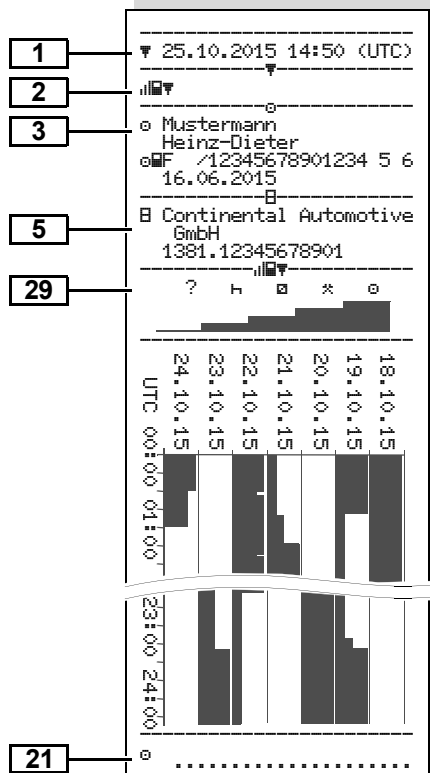

► v-dijagram

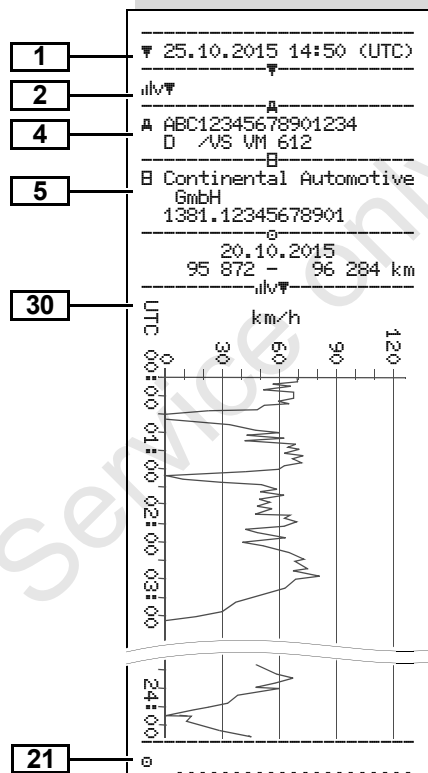

► Status D1/D2 dijagram *

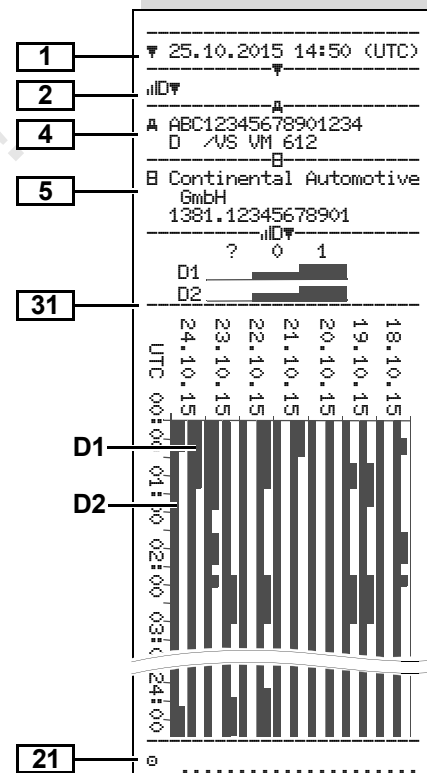

► Profili brzine *

1 ▼ 27.11.2015 17:05 (UTC)

2 %v▼

3 ⚙ Spedition Mustermüller
 ⚙ID /12341234123412 3 4

4 A ABC12345678901234
 D /VS VM 612

○
 25.11.2015 00:00
 25.11.2015 06:17
 --- km/h

112 <=v< 221 00h00

22 ○ Mustermann
 Heinz-Dieter
 25.11.2015 18:37
 26.11.2015 00:00

km/h	
0 <=v<	1 05h02
1 <=v<	10 00h01
10 <=v<	16 00h02
16 <=v<	24 00h04
24 <=v<	32 00h05
32 <=v<	40 00h05
40 <=v<	48 00h04
48 <=v<	56 00h00
56 <=v<	64 00h00
64 <=v<	72 00h00
72 <=v<	80 00h00
80 <=v<	88 00h00
88 <=v<	96 00h00
96 <=v<	104 00h00
104 <=v<	112 00h00
112 <=v<	221 00h00

23

21 ○

► Profili broja okretaja *

1 ▼ 27.11.2015 17:05 (UTC)

2 %n▼

3 ⚙ Spedition Mustermüller
 ⚙ID /12341234123412 3 4

4 A ABC12345678901234
 D /VS VM 612

○
 25.11.2015 00:00
 25.11.2015 06:17
 --- rpm

3281 <=n< * 00h00

22 ○ Mustermann
 Heinz-Dieter
 25.11.2015 18:37
 26.11.2015 00:00

rpm	
0 <=n<	1 05h02
1 <=n<	234 00h00
234 <=n<	469 00h00
469 <=n<	703 00h00
703 <=n<	938 00h00
938 <=n<	1172 00h00
1172 <=n<	1406 00h03
1406 <=n<	1641 00h03
1641 <=n<	1875 00h04
1875 <=n<	2109 00h09
2109 <=n<	2344 00h02
2344 <=n<	2578 00h00
2578 <=n<	2812 00h00
2812 <=n<	3047 00h00
3047 <=n<	3281 00h00
3281 <=n<	* 00h00

24

21 ○

► Ispis u mjesnom vremenu

32 !!! No less! printout!!!

33 ⚙+ 25.11.2015 01:00
 ⚙+ 26.11.2015 01:00
 UTC +01h00

34 ▼ 26.11.2015 15:55 (LOC)

35 24h▼

○ Rosenz
 Winfried
 ⚙IDK /45678901234567 7 8
 04.01.2016

A ABC12345678901234
 D /VS VM 612

B Continental Automotive
 GmbH
 1381.12345678901

T NFZ-Profi Service & Ve
 rtrieb

TID /87654321087654 3 2
 T 02.04.2014

⚙ID /12345678901234 5 6
 ⚙ 11.11.2015 12:11 ▼

■ Objašnjenja ispisanih primjera

 Po želji, ispis može biti opskrbljen logom karakterističnim za tvrtku.

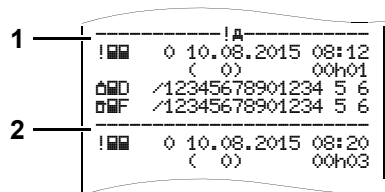

Svaki ispis se sastoji od niza različitih blokova podataka, koji su navedeni s oznakom bloka (1).

Blok podataka sadrži jedan ili više slogova podataka, koji su navedeni s oznakom sloga podataka (2).

Neposredno nakon oznake bloka neće biti ispisana oznaka sloga podataka!

► Legenda blokova podataka

1	Datum i vrijeme ispisa u UTC vremenu
2	<p>Vrsta ispisa:</p> <p>24h = Dnevni ispis kartice vozača</p> <p>!x = Događaji / smetnje kartice vozača</p> <p>24hA = Dnevni ispis uređaja DTCO 1381</p> <p>!xA = Događaji / smetnje uređaja DTCO 1381</p> <p>>> = Prekoračenje brzine</p> <p>Dodatno će se ispisati i podešena vrijednost najviše zakonski dopuštene brzine.</p> <p>T = Tehnički podatci</p> <p>! = Aktivnosti vozača</p> <p>!v = v-dijagram</p> <p>Opcionalni ispisi:</p> <p>!D = Status D1/D2 dijagram *</p> <p>%v = Profili brzine *</p> <p>%n = Profili broja okretaja *</p>

3	<p>Podatci o vlasniku kartice umetnute tahografske kartice:</p> <p> = Ispitivač</p> <p> = Vozač</p> <p> = Poduzetnik</p> <p> = Servis / služba za ispitivanje</p> <ul style="list-style-type: none"> • Prezime • Ime • Karakteristike kartice • Kartica važeća do ... <p>Kod tahografskih kartica koje se ne odnose na osobe, umjesto imena se ispisuje ime kontrolne postaje, poduzeća ili radionice.</p>
3a	Podatci o vlasniku kartice druge tahografske kartice
4	<p>Oznaka vozila:</p> <ul style="list-style-type: none"> • Identifikacijski broj vozila • Zemlja članica koja je izvršila odobrenje i oznaka vozila
5	<p>Oznaka tahografa:</p> <ul style="list-style-type: none"> • Proizvođač tahografa • Broj dijela tahografa DTCO 1381

6	Zadnja kalibracija tahografa: <ul style="list-style-type: none"> • Ime radionice • Oznaka kartice radionice • Datum kalibriranja
7	Zadnja kontrola: <ul style="list-style-type: none"> • Oznaka kontrolne kartice • Datum, vrijeme i vrsta kontrole <ul style="list-style-type: none"> ▣ = Učitavanje kartice vozača ⚡ = Prijenos iz uređaja DTCO 1381 ⚡ = Ispiši □ = Zasloni
8	Popis svih aktivnosti vozača po redoslijedu kako su se javljale: <ul style="list-style-type: none"> • Kalendarski dan ispisa i brojilo prisutnosti (broj dana, tijekom kojih je kartica bila korištena.)
8a	? = Razdoblje, kartica nije umetnuta: <ul style="list-style-type: none"> • Ručno unesena djelatnost nakon umetanja kartice vozača s piktogramom, početkom i trajanjem.

8b	Umetanje kartice vozača u otvor za umetanje (otvor za kartice-1 ili otvor za kartice-2): <ul style="list-style-type: none"> • Zemlja članica koja je izdala dopuštenje i oznaka vozila • Stanje kilometraže pri umetanju kartice
8c	Aktivnosti kartice vozača: <ul style="list-style-type: none"> • Početak i trajanje kao i status vozača vozila ⊞⊞ = Timski rad
8d	Specijalni uvjeti: <ul style="list-style-type: none"> • Vrijeme unosa i piktogram, u primjeru: Trajekt ili vlak
8e	Vađenje kartice vozača: <ul style="list-style-type: none"> • Stanje kilometraže i prijeđeni put od zadnjeg umetanja.
8f	Pozor: Moguća nedosljednost u zapisivanju podataka, budući da je taj dan dva puta pohranjen na tahorafskoj kartici.
8g	Aktivnost nije završena: <ul style="list-style-type: none"> • Prilikom ispisivanja s umetnutom karticom vozača trajanje aktivnosti i dnevni sažetci mogu biti nepotpuni.
8h	Specifični uvjet "OUT of scope" je bio uključen na početku dana.

9	Početak ispisivanja svih aktivnosti vozača u uređaju DTCO 1381: <ul style="list-style-type: none"> • Kalendarski dan ispisa • Stanje kilometraže u 00:00 sati i 23:59 sati
10	Kronologija svih aktivnosti otvora za kartice-1
10a	Razdoblje, tijekom kojeg u pretinac za kartice-1 nije bila umetnuta kartica vozača: <ul style="list-style-type: none"> • Stanje kilometraže na početku vremenskog razdoblja • Podešena(e) aktivnost(i) u ovom vremenskom razdoblju • Stanje kilometraže na kraju razdoblja i prijeđeni put
10b	Umetanje kartice vozača: <ul style="list-style-type: none"> • Prezime vozača • Ime vozača • Karakteristike kartice • Kartica važeća do ...
10c	<ul style="list-style-type: none"> • Zemlja članica koja je izdala dopuštenje i registarska oznaka prethodnog vozila • Datum i vrijeme vađenja kartice iz prethodnog vozila



10d	<ul style="list-style-type: none"> Stanje kilometraže pri umetanju kartice vozača M = Bio je proveden ručni unos.
10e	<p>Popis aktivnosti:</p> <ul style="list-style-type: none"> Piktogram aktivnosti, početak i trajanje kao i status vozača vozila ☐☐ = Timski rad
10f	<p>Unos specijalnih uvjeta:</p> <ul style="list-style-type: none"> Vrijeme unosa i piktogram uvjeta ♠ = Vožnja trajektom ili vožnja vlakom ☐UT♠ = Početak (nije potreban kontrolni uređaj) ♠☐UT = Kraj
10g	<p>Vađenje kartice vozača:</p> <ul style="list-style-type: none"> Stanje kilometraže i prijeđeni put
10h	<p>Kronologija svih aktivnosti otvora za kartice-2</p>
10i	<p>Specifični uvjet "OUT of scope" je bio uključen na početku dana.</p>
11	<p>Sažetak dana</p>

11a	<p>Unesena mjesta:</p> <ul style="list-style-type: none"> ♠IT = Početak-vrijeme i država i u danom slučaju regija IT♠ = Kraj-vrijeme i država i u danom slučaju regija Stanje kilometraže vozila
11b	<p>Pregled vremenskih razdoblja, nema kartice vozača u otvoru za kartice-1:</p> <ul style="list-style-type: none"> Unesena mjesta u kronološkom slijedu (u primjeru nema unosa) Sveukupne aktivnosti otvora za kratice-1
11c	<p>Pregled vremenskih razdoblja, "nema kartice vozača" u otvoru za kartice-2:</p> <ul style="list-style-type: none"> Unesena mjesta u kronološkom slijedu (u primjeru nema unosa) Sveukupne aktivnosti otvora za kratice-2

11d	<p>Dnevni pregled "Ukupne vrijednosti aktivnosti" kartice vozača:</p> <ul style="list-style-type: none"> Ukupno vrijeme vožnje i prijeđeni put Ukupno radno vrijeme i vrijeme u pripremi Ukupno vrijeme odmora i nepoznato vrijeme Ukupno vrijeme djelatnosti tima
11e	<p>Pregled aktivnosti, poredanih kronološki po vozaču (po vozaču, kumulativno za oba otvora za kartice):</p> <ul style="list-style-type: none"> Prezime, ime, oznaka kartice vozača ♠IT = Početak-vrijeme i država i u danom slučaju regija IT♠ = Kraj-vrijeme i država i u danom slučaju regija Aktivnosti ovog vozača: Ukupno vrijeme vožnje i prijeđeni put, ukupno radno vrijeme i vrijeme u pripremi, ukupno vrijeme odmora, ukupno vrijeme djelatnosti tima.

12	Popis zadnjih pet pohranjenih događaja ili smetnji na kartici vozača.
12a	Popis svih pohranjenih događaja na kartici vozača, poredanih prema vrsti pogreške i datumu.
12b	Popis svih pohranjenih smetnji na kartici vozača, poredanih prema vrsti pogreške i datumu.
12c	Slog podataka događaja ili smetnje. <i>Red 1:</i> <ul style="list-style-type: none"> • Piktogram događaja ili smetnje. • Datum i početak <i>Red 2:</i> <ul style="list-style-type: none"> • Događaji koji podliježu kršenju sigurnosti bit će razvrstani putem dodatnog kodiranja. ➔ <i>Vidi "Svrha bloka podataka kod događaja ili smetnji" na stranici 107.</i> • Trajanje događaja ili smetnje.

	<i>Red 3:</i> <ul style="list-style-type: none"> • Zemlja članica koja je izdala dopuštenje i registarska oznaka vozila, u kojem je došlo do događaja ili smetnji.
13	Popis zadnjih pet pohranjenih ili još aktivnih događaja/smetnji na uređaju DTCO 1381.
13a	Popis svih ispisanih ili trajnih događanja uređaja DTCO 1381.
13b	Popis svih ispisanih ili trajnih smetnji uređaja DTCO 1381.
13c	Slog podataka događaja ili smetnje. <i>Red 1:</i> <ul style="list-style-type: none"> • Piktogram događaja ili smetnje. • Kodiranje svrhe bloka podataka. ➔ <i>Vidi "Svrha bloka podataka kod događaja ili smetnji" na stranici 107.</i> • Datum i početak

	<i>Red 2:</i> <ul style="list-style-type: none"> • Događaji koji podliježu kršenju sigurnosti bit će razvrstani putem dodatnog kodiranja. ➔ <i>Vidi "Kodiranje u svrhu približeg opisa" na stranici 109.</i> • Broj sličnih događaja tog dana ➔ <i>Vidi "Broj sličnih događaja" na stranici 108.</i> • Trajanje događaja ili smetnje. <i>Red 3:</i> <ul style="list-style-type: none"> • Oznaka umetnute(ih) kartice(a) vozača na početku ili na kraju događaja ili smetnje (najviše četiri unos). Kada nema umetnute kartice vozača, pojavit će se "█---".
14	Oznaka tahografa: <ul style="list-style-type: none"> • Proizvođač tahografa • Adresa proizvođača tahografa • Broj dijela • Broj homologacije • Serijski broj • Godina proizvodnje • Verzija i datum instalacije radnog softvera

15	<p>Oznaka senzora:</p> <ul style="list-style-type: none"> • Serijski broj • Broj homologacije • Datum prve ugradnje (prvo povezivanje s uređajem DTCO 1381)
16	<p>Podatci o kalibraciji</p>
16a	<p>Popis podataka o kalibraciji (u slogovima podataka):</p> <ul style="list-style-type: none"> • Ime i adresa radionice • Oznaka kartice radionice • Kartica radionice važeća do ...
16b	<ul style="list-style-type: none"> • Datum i svrha kalibracije: <ul style="list-style-type: none"> 1 = Aktivacija; upisivanje poznatih podataka o kalibraciji u trenutku aktivacije 2 = Prva ugradnja; prvi podatci o kalibraciji nakon aktiviranja uređaja DTCO 1381 3 = Ugradnja nakon popravka – zamjenski uređaj; prvi podatci o kalibraciji u sadašnjem vozilu

17	<p>4 = Redovito naknadno provjeravanje; podatci o kalibraciji naknadnog provjeravanja</p> <p>5 = Unos registarske oznake od strane poduzetnika</p> <p>6 = IMS-isključivanje</p> <ul style="list-style-type: none"> • Identifikacijski broj vozila • Zemlja članica koja je izdala odobrenje i registarska oznaka • w = Broj okretaja vozila • k = Podešena konstanta na uređaju DTCO 1381 u svrhu prilagođavanja brzine • l = Stvarni opseg guma • e = Veličina guma • > = Najviša zakonski dopuštena brzina • Godište i novo stanje kilometraže
17	<p>Podešavanje vremena</p>

17a	<p>Popis svih raspoloživih podataka o podešavanju vremena:</p> <ul style="list-style-type: none"> • Datum i vrijeme, staro • Datum i vrijeme, izmijenjeno • Ime radionice koja je podesila vrijeme • Adresa radionice • Oznaka kartice radionice • Kartica radionice važeća do ... <p>Opaska: U 2. slogu podataka je vidljivo, da je podešeno UTC vrijeme bilo korigirano od strane ovlaštene radionice.</p>
18	<p>Najnoviji zapisani događaj i najnovija smetnja:</p> <ul style="list-style-type: none"> • ! = Najnoviji događaj, datum i vrijeme • x = Najnovija smetnja, datum i vrijeme
19	<p>Informacije prilikom kontrole "Prekoračenje brzine":</p> <ul style="list-style-type: none"> • Datum i vrijeme zadnje kontrole • Datum i vrijeme prvog prekoračenja brzine od zadnje kontrole, kao i broj daljnjih prekoračenja.

20	Prvo prekoračenje brzine nakon zadnje kalibracije.
20a	5 najvećih prekoračenja brzine u zadnjih 365 dana.
20b	Zadnjih 10 zapisanih prekoračenja brzine. Pritom se po danu pohranjuje najveće prekoračenje brzine.
20c	Unosi pri prekoračenjima brzine (poredani kronološki prema najvećoj \emptyset -brzini): <ul style="list-style-type: none"> • Datum, vrijeme i trajanje prekoračenja • Najveća i \emptyset-brzina prekoračenja, broj sličnih događaja tog dana • Prezime vozača • Ime vozača • Oznaka kartice vozača <p>Opaska: Ako u jednom bloku ne postoji slog podataka za prekoračenje brzine, pojavit će se "→→----".</p>
21	Rukom upisani podatci: <ul style="list-style-type: none"> • = mjesto kontrole • = potpis ispitivača • = početno vrijeme • = završno vrijeme • = potpis vozača

22	Podatci o vlasniku kartice zapisanog profila: <ul style="list-style-type: none"> • Prezime vozača • Ime vozača • Karakteristike kartice <p>Opaska: Nedostaju podatci o vlasniku kartice, to znači: da u otvor za kartice-1 nije umetnuta kartica vozača.</p> <ul style="list-style-type: none"> • Početak zapisivanja profila s datumom i vremenom • Kraj zapisivanja profila s datumom i vremenom <p>Stvaraju se novi profili:</p> <ul style="list-style-type: none"> • pomoću umetanja / vađenja tahografske kartice u otvor za kartice-1, • zbog promjene dana, • zbog ispravka UTC vremena, • zbog prekida napajanja.
-----------	---

23	Zapisivanje profila brzine: <ul style="list-style-type: none"> • Popis definiranih područja brzine i vremensko razdoblje u tom području • Područje: $0 \leq v < 1 =$ Mirovanje vozila <p>Profil brzine je podijeljen u 16 zona. Pojedina područja mogu prilikom instalacije biti individualno podešena.</p>
24	Zapisivanje profila okretne frekvencije: <ul style="list-style-type: none"> • Popis definiranih područja okretne frekvencije motora i vremensko razdoblje u tom području • Područje: $0 \leq n < 1 =$ Motor iz • Područje: $3281 \leq n < x =$ beskonačno <p>Profil okretne brzine je podijeljen u 16 zona. Pojedina područja mogu prilikom instalacije biti individualno podešena.</p>
25	Podatci specifični za proizvođača: <ul style="list-style-type: none"> • Broj verzije modula za nadogradnju softvera (SWUM)

26	<p>Konfiguracija "neovisnih signala kretanja"</p> <ul style="list-style-type: none"> • CAN: Podatkovni bus vozila 1 ili 2 • Source: Izvor signala; speed = ABS / wheel = Broj okretaja točka / odometar (GPS) = GPS-uređaj • Gain: Faktor konverzije za izjednačavanje mjernih jedinica između "neovisnog izvora signala" i signala davača. • Factor: Faktor za prilagođavanje na signalu davača.
27	<p>Podaci od ugrađenog davača:</p> <ul style="list-style-type: none"> • OK: Prikliučeni davač (KITAS2+) odgovara odredbi 161a (CR(EU) br. 1266/2009). • ?: Davač se mora ručno provjeriti od strane ovlaštene radionice.
28	<p>Od rel. 2.2: Brojevi na plombi kućišta DT00 1381.</p>

28	<p>Zapisivanje aktivnosti:</p> <ul style="list-style-type: none"> • Legenda simbola • Od odabranog dana pa nadalje, će uslijediti dijagram aktivnosti od zadnjih 7 kalendarskih dana.
30	<p>Zapisivanje o tijeku brzine odabranog dana.</p>
31	<p>Zapisivanje dodatnih radnih skupina, kao uporaba plavog svjetla, sirene itd.:</p> <ul style="list-style-type: none"> • Legenda simbola • Od odabranog dana pa nadalje, uslijedit će dijagram stanja ulaza D1/D2 od zadnjih 7 kalendarskih dana.
32	<p>Molimo obratite pažnju: Nedorzvoljeni ispis!</p> <p>Sukladno odredbi (npr. obveza čuvanja) ispis u mjesnom vremenu je nevaljan!</p>
33	<p>Vremensko razdoblje ispisa u mjesnom vremenu:</p> <ul style="list-style-type: none"> • ☞ = Početak zapisa • ☛ = Kraj zapisa • UTC +01h00 = Razlika između UTC-vremena i mjesnog vremena.

34	<p>Datum i vrijeme ispisa u mjesnom vremenu (LOC).</p>
35	<p>Vrsta ispisa npr. "24h☞" u mjesnom vremenu "☛".</p>

■ Svrha bloka podataka kod događaja ili smetnji

Prilikom svakog utvrđenog događaja ili prilikom svake utvrđene smetnje, uređaj DTCO 1381 prema određenim pravilima registrira i pohranjuje podatke.

1	→	4 15.10.2015 11:10 (45) 00h30
2	→	45678901234567 7 8

(1) Svrha sloga podataka

(2) Broj sličnih događaja tog dana

Svrha sloga podataka (1) označava zašto je događaj ili smetnja bio zapisan.

Događaji iste vrste, koji se javljaju više puta toga dana, pojavit će se na poziciji (2).

► Kodiranje svrhe bloka podataka

Slijedeći pregled pokazuje događaje i smetnje razvrstane prema vrsti pogreške (uzroka) i svrstavanje svrhe sloga podataka:

Događaji		
Pikto / uzrok		Svrha
! ■■	Sukob kartica ²⁾	0
! ☐■	Vožnja bez važeće kartice ²⁾	1 / 2 / 7
! ■■☐	Umetnite tijekom vožnje	3
! ■■▲	Kartica nije zatvorena	0
➤➤	Brzina je pre velika ²⁾	4 / 5 / 6
! ⚡	Prekid napona	1 / 2 / 7
! ■■	Smetnja pretvornika	1 / 2 / 7
! ■■■	Konflikt kretanja ²⁾	1 / 2
! ■■	Kršenje sigurnosti	0
! ☐☐	Preklapanje vremena ¹⁾	–
! ■■	Kartica je nevažeća ³⁾	–

Smetnje		
Pikto / uzrok		Svrha
× ■■	Smetnje na kartici	0
× ■▲	Smetnje na uređaju	0 / 6
× ☐	Smetnje na pisaču	0 / 6
× □	Smetnje na zaslonu	0 / 6
× ⚡	Smetnje prilikom prijenosa	0 / 6
× ■■	Smetnja pretvornika	0 / 6
× ■■■	Nedostaje neovisni signal kretanja ⁴⁾ (IMS = Independent Motion Signal)	0 / 6

¹⁾ Ovaj događaj će biti pohranjen samo na kartici vozača.

²⁾ Ovaj događaj / smetnja pohranjuje se samo u DTCO 1381.

³⁾ Uređaj DTCO 1381 neće pohraniti ovaj događaj.

⁴⁾ Samo verzija 2.1

Pregled svrhe sloga podataka

- 0 = Jedan od 10 najnovijih događaja ili smetnji.
- 1 = Najdulji događaj jednog od zadnjih 10 dana, tijekom kojeg se zbio događaj.
- 2 = Jedan od 5 najduljih događaja u zadnjih 365 dana.
- 3 = Posljednji događaj jednog od zadnjih 10 dana, tijekom kojeg se zbio događaj.
- 4 = Najozbiljniji događaj jednog od zadnjih 10 dana, tijekom kojeg se zbio događaj.
- 5 = Jedan od 5 najozbiljnijih događaja u zadnjih 365 dana.
- 6 = Prvi događaj ili prva smetnja nakon zadnje kalibracije.
- 7 = Aktivan događaj ili trajna smetnja.

Broj sličnih događaja

- 0 = Pohrana "Broja sličnih događaja" za ovaj događaj nije potrebna.
- 1 = Ovog dana dogodio se događaj ove vrste.
- 2 = Ovog dana pohranjena su dva događaja ove vrste i pohranjen je bio samo jedan.
- n = Ovog dana pohranjena su "n" događaja ove vrste i pohranjen je bio samo jedan.

► Kodiranje u svrhu pobližeg opisa

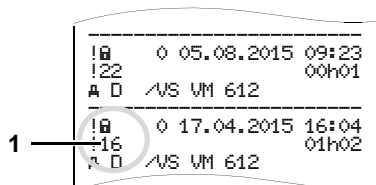

Događaji koji podliježu kršenju sigurnosti "!", bit će razvrstani putem dodatnog kodiranja (1).

Pokušaji koji krše sigurnost na uređaju DTCO 1381

- 10 = Nema daljnjih podataka
- 11 = Neuspjelo potvrđivanje autentičnosti davatelja
- 12 = Greška prilikom postupka potvrđivanja autentičnosti kartice vozača
- 13 = Neovlaštena promjena davatelja
- 14 = Greška u integritetu; autentičnost podataka na kartici vozača nije zajamčena.

15 = Greška u integritetu; autentičnost pohranjenih podataka korisnika nije zajamčena.

16 = Interna pogreška pri prijenosu podataka

17 = Neovlašteno otvaranje kućišta (verzija 2.1)

18 = Manipulacija hardverom

Pokušaji koji krše sigurnost na impulsnom generatoru

20 = Nema daljnjih podataka

21 = Neuspjela autentizacija

22 = Greška u integritetu; autentičnost pohranjenih podataka nije zajamčena.

23 = Interna pogreška pri prijenosu podataka

24 = Neovlašteno otvaranje kućišta

25 = Manipulacija hardverom

Service only!

■ Popis natuknica

D		I		K
Definicije	8	Instrument za prikazivanje	69	Kartica poduzeća
Vozač-1	8	Ispis podataka	47	Podatci na kartici poduzeća
Vozač-2	8	Osobitosti pri ispisivanju	48	Kartica prijevoznika
Događaji	70	Pokrenite ispis	47	Funkcije kartice prijevoznika
E		Prekinite ispis	47	Funkcije menija u vrsti pogona
EC Declaration of Conformity	119	Ispis u mjesnom vremenu	41	"prijevoznik"
F		Ispisati dnevnu vrijednost s kartice		Izvadite karticu prijevoznika
Funkcije menija	49	vozača	59	Stavite karticu prijevoznika
Ispis, vozač-1 / vozač-2	59	Ispisati događaje s kartice vozača	59	Unijeti registarsku oznaku
Ispis, vozilo	60	Ispiši aktivnosti	59	Kartica vozača
Kada vozilo miruje	50	Ispiši dnevnu vrijednost masovne		Izvadite karticu vozača
Napustite funkcije menija	58	memorije	60	Stavite karticu vozača
Onemogućen pristup meniju	58	Ispiši događaje masovne memorije	60	Kombinacije piktograma
Podesite jezik	51	Ispiši prekoračenje brzine	60	Kraj papira
Pokažite vremena kartice vozača	51	Ispiši profile broja okretaja	61	M
Pozovite funkcije menija	50	Ispiši status-ulaz D1/D2	61	Međusklop za prijenos
Prikaz, vozač-1 / vozač-2	65	Ispiši tehničke podatke	60	Priključak na međusklop za
Prikaz, vozilo	66	Ispiši v-dijagram	61	prijenos
Unos, vozač-1 / vozač-2	62	Ispišite profile brzine	61	N
Unos, vozilo	63	Izvadite upravljač menija nakon		Namjestite aktivnosti
Upravljanje funkcijama menija	57	kartice vozača	41	Automatsko podešavanje
Zabranjen pristup podacima	58			Automatsko podešavanje nakon
				paljenja uključeno/isključeno

Ručno podešavanje	37
Ručno unošenje aktivnosti	38
Nemojte odjaviti poduzeće	28

O

Obavijesti	67
Pojavila se obavijest	68
Potvrđivanje obavijesti	69
Obilježja zemalja	91
Obilježja regija	92
Odjavite poduzeće	28
Održavanje i čuvanje	85
Čistite DTCO 1381	85
Obvezno ispitivanje tahografa	85
Popravlak / zamjena	85
Opasnost od eksplozije	9, 27, 39
Opasnost od nezgoda	68
Opasnost od ozljeda	46
Opće upute	7
Obrada tahografskih kartica	12
Opasnost od eksplozije	9
Opasnost od nezgoda	9
Opasnost od ozljeda	9
Rukovanje uređajem DTCO 1381	9
Sredstva prikazivanja	8
Zakonske odredbe	10

P

Piktogrami	88
Pločica s oznakom vrste uređaja	16
Podesite jezik	51
Podnapon / prenapon	21
Prekid napona	21
Pribor	115
Prijavite poduzeće	25
Prijenijeti podatke kartice vozača	39
Ključ za prijenos	39
Prijenos podataka	39
Priključak na međusklop za prijenos	39
Prijenos podataka	27
Ključ za prijenos	27
Prijenos podataka	27
Softver	27, 39
Prikazi poduzeće	66
Primjeri ispisa	93
Aktivnosti kartice vozača	93
Aktivnosti vozača	98
Aktivnosti vozača vozila	95
Događaji / smetnje kartice vozača	94
Događaji / smetnje vozila	96
Ispis u mjesnom vremenu	99
Objašnjenja	100
Prekoračenje brzine	97

Profil broja okretaja	99
Profil brzine	99
Status D1/D2 dijagram	98
Tehnički podatci	97
v-dijagram	98

R

Ručni unosi	30
Aktivnost "Vrijeme mirovanja" nadodati	34
Ispred stavite aktivnost po smjeni	36
Mogućnosti ispravke	32
Nastavite s poslovnim stajalištem	35
Ne dodavati aktivnosti	31
Osnovni postupak	31
Prekid postupka unosa	33
Unos države	33

S

Smetnje	72
Standardni zaslon	19
Struktura menija	56

T

Tahografske kartice	81
Automatsko izbacivanje	81
Blokiranje tahografskih kartica	81
Čišćenje tahografskih kartica	12
Kartica prijevoznika	81
Kartica radionice	81

Kartica vozača	81	Rub za otkidanje	15	VDO Counter *	52
Kontrolna kartica	81	Tipka za otvaranje	15	Dnevna vrijednost	55
Obrada tahografskih kartica	12	Tipke za meni	15	Prikaz statusa	55
Prava pristupa tahografskim karticama	82	Tipkovnica vozača-1	15	Struktura VDO Counter-zaslon	52
Tehnički podatci	86	Tipkovnica vozača-2	15	Zaslone kod aktivnosti "Radno vrijeme"	54
Čistite DTCO 1381	86	Zaslon	15	Zaslone kod aktivnosti "Stanka"	54
Rola papira	86	Upute za uporabu	75	Zaslone tijekom vožnje	53
U		Upute za uporabu, po koracima (prvi) Za poduzetnika	17	VDO GeoLoc *	18, 83
Uklanjanje	85	Za vozača	17	Vrste rada	80
Uklonite zastoje papira	48	UTC vrijeme	84	Vrsta pogona "prijevoznik"	23
Umetanje rola papira	46	Preračun na UTC vrijeme	84	Vrsta pogona "rad"	29
Unijeti službenu oznaku	26	V		Z	
Unos	62	Varijanta ADR	14	Zakonske odredbe	10
Napravite ispravku UTC vremena ...	64	Odstupanja od funkcija	16	Obrada ispisa	11
Podesite mjesno vrijeme	63	Oznake na uređaju	14	Obveze poduzetnika	11
Unesite kraj države	62	Varijante prikaza	18	Obveze vozača	10
Unesite Out početak / kraj	63	Izvan dosega	20	Zamjena vozača / vozila	42
Unesite početak, državu	62	Mod čekanja	18	Asinkroni način rada	42
Unesite početak, trajekt / vlak	63	Podnapon / prenapon	21	Dokumenti koje morate donijeti sa sobom	43
Upozorenja vremena vožnje	74	Prikaz obavijesti	20		
Upravljačka		Prikazivanje podataka kod vozila koje stoji	19		
tipkovnica vozača-1	15	Standardni prikazi pri vožnji	19		
Upravljački elementi	14	Trajekt ili vožnja vlakom	20		
Međusklop za prijenos	15	Tvorničko stanje	20		
Prostor za kartice-1	15	Upozorenje nakon paljenja	18		
Prostor za kartice-2	15	VDO GeoLoc *	18		

■ Automatsko podešavanje aktivnosti nakon paljenja uključeno/isključeno

Automatski podešena aktivnost ...		
... nakon uključenog kontakta		
<input type="checkbox"/>	Stanka / odmor	Vozač-1
<input checked="" type="checkbox"/>	Ostalo radno vrijeme	
<input checked="" type="checkbox"/>	Vrijeme u pripremi	
<input type="checkbox"/>	Nema promjene	
<hr/>		
<input type="checkbox"/>	Stanka / odmor	Vozač-2
<input checked="" type="checkbox"/>	Ostalo radno vrijeme	
<input checked="" type="checkbox"/>	Vrijeme u pripremi	
<input type="checkbox"/>	Nema promjene	

... nakon isključenog kontakta		
<input type="checkbox"/>	Stanka / odmor	Vozač-1
<input checked="" type="checkbox"/>	Ostalo radno vrijeme	
<input checked="" type="checkbox"/>	Vrijeme u pripremi	
<input type="checkbox"/>	Nema promjene	
<hr/>		
<input type="checkbox"/>	Stanka / odmor	Vozač-2
<input checked="" type="checkbox"/>	Ostalo radno vrijeme	
<input checked="" type="checkbox"/>	Vrijeme u pripremi	
<input type="checkbox"/>	Nema promjene	

 Tijekom "ručnog upisa" (dopuna aktivnosti na kartici vozača) ova je mogućnost onesposobljena! Neće doći ni do kakve promjene aktivnosti nakon paljenja, uključeno/isključeno!

Automatsko podešavanje prema kontaktu, uključeno/isključeno, vidljivo je samo na standardnom zaslonu (a). Aktivnost treperi oko 5 sekundi i zatim se ponovno pojavljuje prethodni zaslon.

➔ *Detalje o standardnom podešavanju vidi "Namjestite aktivnosti" od stranice 37.*

Upozorenje!

Proizvođač vozila može programirati već definirana podešenja aktivnosti nakon paljenja, uključeno/isključeno!

Molimo označite "✓" podešene funkcije u tablici.

Podatci o DTCO 1381

Tip:

Broj:

Godina:

Datum reguliranja: _____

Potpis: _____

■ Pribor

► DLKPro Download Key



S DLKPro Download Key možete podatke s uređaja DTCO 1381 i s kartice vozača preuzimati i arhivirati sukladno propisima.

Broj za narudžbu: **A2C59515252** s aktiviranjem čitača kartica.

► DLKPro TIS-Compact



S DLKPro TIS-Compact možete podatke s uređaja DTCO 1381 i s kartice vozača preuzimati, arhivirati i vizualizirati sukladno propisima.

Broj za narudžbu:

- Europa – **A2C59515262** s aktiviranjem čitača kartica
- Francuska – **A2C59516565** s aktiviranjem čitača kartica

► DTCO® SmartLink



DTCO SmartLink služi za bežično povezivanje uređaja DTCO 1381 s uređajima koji imaju Bluetooth (npr. pametnim telefonima)

Broj za narudžbu:

- SmartLink za Android: **1981-1000000101**
- SmartLink Pro za iOS i Android: **1981-2000000101**

► DTCO® GeoLoc



Alat DTCO GeoLoc služi za snimanje podataka o položaju vozila u uređaju DTCO 1381.

Broj za narudžbu: **A2C59517076**

► DLD® Short Range II i DLD® Wide Range



Pomoću uređaja DLD Short Range II i DLD Wide Range možete prenositi preuzete podatke preko WLAN-a odn. GPRS-a u svoj sustav upravljanja vozilima ili sustav obrade.

Broj naloga:

- DLD Short Range II – **A2C59516619**
- DLD Wide Range – **A2C59512117**

► **Kartice za čišćenje i maramice za čišćenje**



Pomoću kartica za čišćenje čiste se utori za kartice na uređaju DTCO 1381, a maramice za čišćenje služe za čišćenje kartica vozača i/ili poduzeća.

Broj za narudžbu:

- Kartice za čišćenje – **A2C59513382** (12 kartica)
- Maramice za čišćenje – **A2C59511849** (12 maramica)
- Maramice za čišćenje (komplet) – **A2C59511838** (6 kartica/ 6 maramica)

► **DTCO® ažuriranje kartica**



Umetanjem kartice za ažuriranje u DTCO 1381, jednostavno bez posjete radionici možete aktivirati njegove opcijske funkcije. To uključuje primjerice:

- Snimanje podataka o lokaciji koristeći DTCO GeoLoc.
Broj za narudžbu: **A2C59516606**
- Daljinsko preuzimanje putem prednjeg sučelja.
Broj za narudžbu:
 - **A2C59512046** (jedno aktiviranje)
 - **A2C59512047** (pet aktiviranja)
- Izračun vremena vožnje i vremena odmora pomoću VDO Counter.
Broj za narudžbu:
 - **A2C59516603** (jedno aktiviranje)
 - **A2C59516604** (deset aktiviranja)

- Daljinski unosi na DTCO 1381, kao npr. ručno dodavanje, izbacivanje kartice uklj. unos država.
Broj naloga: **A2C59507079**

■ **Bilješke**

Service only!

Service only!



Interior

EG-Konformitätserklärung nach Richtlinie Nr. 94/9/EG (ATEX) EC Declaration of Conformity under the terms of Directive No. 94/9/EC (ATEX)

Nr.: HOM_001

Wir erklären hiermit als Hersteller, dass die nachstehend beschriebene Einrichtung die Anforderungen der Richtlinie Nr. 1994/9/EG vom 23. März 1994 für Geräte und Schutzsysteme zur bestimmungsgemäßen Verwendung in explosionsgefährdeten Bereichen erfüllt.
We as manufacturer hereby declare that the following described equipment complies with the fundamental requirements of the Directive No. 94/9/EC of 23 March 1994 concerning equipment and protective systems intended for use in potentially explosive atmospheres.

Hersteller
Manufacturer

Continental Automotive GmbH
Heinrich-Hertz-Str. 45, 78052 Villingen-Schwenningen

Gerät
Equipment

Digitaler Tachograph Typ DTCO 1381.x
Digital tachograph type DTCO 1381.x

EG-Baumusterprüfbescheinigung

TÜV 03 ATEX 2324 X

EC type examination certificate

Benannte Stelle
Notified body

TÜV NORD CERT GmbH, Geschäftsstelle Hannover, Am TÜV 1,
30519 Hannover, CE 0044

Gerätekenzeichnung
Marking of the equipment

 II(2)G Ex nA [ib] IIC T6

Verwendete harmonisierte Normen
Used harmonized standards

EN 60079-0: 2006
EN 60079-11: 2007
EN 60079-15: 2005

Andere angewandte Richtlinien

VO (EWG) Nr. 3821/85, ECE R10, RL 72/245/EWG

Other used directives

VS-Villingen, den / the 2012-02-08
Continental Automotive GmbH

Winfried Rogenz
Head of Homologation

Name / Name

Unterschrift

Dr. Harald Jordan

Head TTS Product and Project Quality

Name / Name

Funktion / function

signature

Funktion / function

signature

Diese Erklärung bescheinigt die Übereinstimmung mit den genannten Richtlinien, ist jedoch keine Beschaffenheits- oder Haltbarkeitsgarantie nach §443 BGB. Die Sicherheitsanweise der mitgelieferten Produktdokumentation sind zu beachten.
This declaration certifies the conformity to the specified directives but does not imply any warranty for properties. The safety documentation accompanying the product shall be considered in detail.

Continental Automotive GmbH
Heinrich-Hertz-Str. 45
78052 Villingen-Schwenningen

Telefon +49 (7721) 672-0
Telefax +49 (7721) 672-100
www.continental-automotive.com

Sitz der Gesellschaft: Hannover
Herrn Dr. Harald Jordan
HOB 59424
URS-Id. Nr. DEB14950663

Geschäftsführer:
Harald Jordan
Harald Sturmann

Continental Automotive GmbH

P.O. Box 1640

78006 Villingen-Schwenningen

GERMANY

www.fleet.vdo.com

A2C97404100

40783690 OPM 000 AA

BA00.1381.22 100 121

Jezik: Hrvatski

Printed in Germany | © 04.2015 | Continental Automotive GmbH



VDO