

Wymiana rolki papieru

- Nacisnąć powierzchnię odblokowującą na panelu drukarki. Otworzy się szuflada drukarki.
- Wyciągnąć szufladę z drukarki.

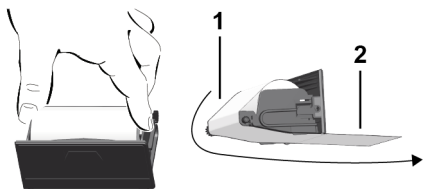

- Włożyć nową rolkę papieru i papier poprowadzić poprzez wałek (1).

WSKAZÓWKA

Uważać, aby rolka papieru nie była zakleszczona w szufladzie drukarki oraz aby początek taśmy papieru (2) wystawał pod krawędzią szuflady drukarki, służącą do odrywania taśmy papieru.

- Wsunąć szufladę do wnętrza drukarki aż do zatrzaśnięcia. Drukarka jest gotowa do pracy.

Komunikaty

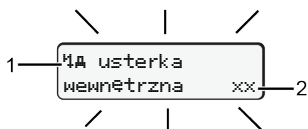

(1) Piktogram komunikatu

- ! Zdarzenie; Przykład: [!e] jazda bez karty]
- x Usterka; Przykład: [x] awaria nadajnika]
- ! Ostrzeżenie dotyczące czasu jazdy; Przykład: [!e] przerwa!]
- ! Wskazówka dotycząca obsługi; przykład [!e] brak papieru]

(2) Kod błędu

Komunikaty i środki zaradcze: patrz instrukcja obsługi.

Potwierdzanie komunikatów:

- Nacisnąć 2 razy przycisk **OK**: komunikat znika.

Wyświetlanie czasów z karty kierowcy

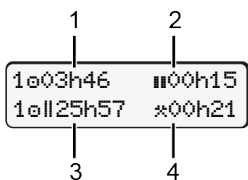

- (1) Czas jazdy e od obowiązującego czasu odpoczynku
- (2) Obowiązujący czasu odpoczynku || według rozporządzenia (WE) nr 561/2006
- (3) Czas jazdy w okresie dwutygodniowym e||
- (4) Czas trwania ustawionej aktywności

Wywołanie funkcji menu

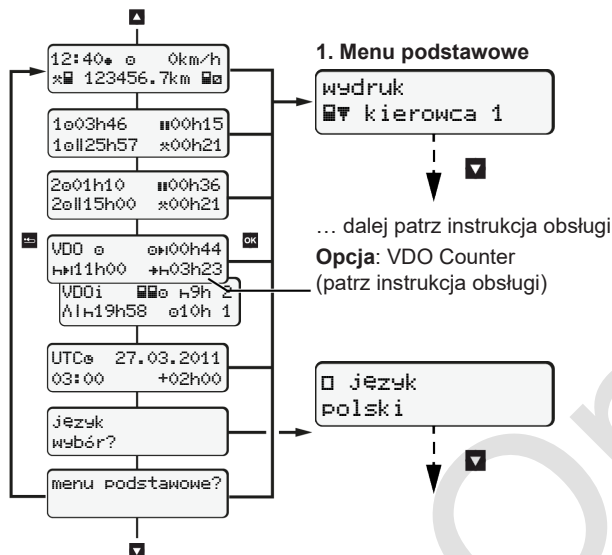

(możliwe tylko podczas postoju pojazdu)

- Przyciskami **▲** / **▼** wybrać odpowiednie wskazanie.
- Przyciskami **OK** wywołać funkcje menu (drugi poziom menu).
- Przyciskami **▲** / **▼** wybrać kolejno wymienione funkcje.

Wydruk danych dziennych:

- [wydruk **▼** kierowca 1]...[24h **▼** dzień]...[25.10.2018]... [wydruk w czasie UTC tak/nie]

Out of scope – wprowadzenie rozpoczęcia / zakończenia

- [wpisz **A** pojazd]...[OUT+ start] lub [+OUT koniec]

Prom/ kolej – wprowadzenie rozpoczęcia / zakończenia:

- [wpisz **A** pojazd]... [A+ start] lub [+A koniec]
- Po [+A start] ustawić aktualną aktywność.

Ustawianie czasu lokalnego:

- [wpisz **A** pojazd]...[e czas lokalny]...
- W odstępach ± 30-minutowych ustawić czas lokalny.

Odsyłacz do instrukcji obsługi

WSKAZÓWKA

Niniejsza skrócona instrukcja obsługi nie zastępuje szczegółowej instrukcji obsługi tachografu DTCO 1381 wymaganej rozporządzeniem (UE) nr 2016/799 załącznik IC.

Skrócona instrukcja obsługi dla kierowcy

DTCO® 1381 – wersja 4.0

BA00.1381.40 500 117



www.fleet.vdo.com

Elementy obsługi

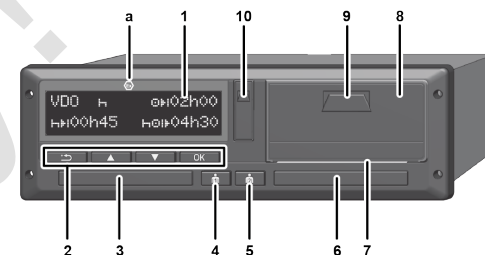

- (1) Wyświetlacz
 - (2) Przyciski menu **▲** / **▼** Wybór funkcji
 - (3) Czytnik 1
 - (4) Przycisk kombinowany kierowcy 1* (a) : Wariant ADR
 - (5) Przycisk kombinowany kierowcy 2*
 - (6) Czytnik 2
 - (7) Krawędź do odrywania taśmy papieru
 - (8) Szuflada drukarki
 - (9) Powierzchnia odblokowująca
 - (10) Interfejs do pobierania danych
- * Ustawianie aktywności lub wysuwanie karty kierowcy

Wskazania w czasie jazdy

- **▲** lub **▼**: Przejście do wskazania standardowego.

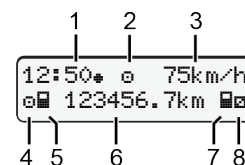

- (1) Godzina (e = czas lokalny)
- (2) Tryb pracy Praca
- (3) Prędkość
- (4) Aktywność kierowcy 1
- (5) Symbol kierowcy 1
- (6) Stan licznika kilometrów
- (7) Symbol kierowcy 2
- (8) Aktywność kierowcy 2

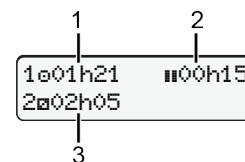

- (1) Czas jazdy e kierowcy 1 od czasu odpoczynku
- (2) Obowiązujący czasu odpoczynku ||; (WE 561/2006)
- (3) Czas kierowcy 2; czas dyspozycyjności e

Opcjonalne wskazanie standardowe licznika WDO Counter - patrz instrukcja obsługi.

Włożenie karty kierowcy / Wpisy manualne



Kierowca 1 (kierowca) wkłada swoją kartę do czytnika 1

Szczeliny czytników muszą być zawsze zamknięte, za wyjątkiem sytuacji, gdy karta kierowcy jest wkładana lub wyjmowana.

- W przypadku urządzenia w wersji ADR włączyć zapłon.
- Nacisnąć i przytrzymać przycisk kombinowany kierowcy 1 przez ponad 2 sekundy. Otworzy się czytnik.
- Otworzyć osłonę czytnika.
- Włożyć kartę kierowcy do czytnika.
- Czytnik zamknąć i wsunąć.
- Postępować zgodnie z nawigacją po menu.

welcome
07:35* 05:35UTC

Wskazanie: Czas lokalny 07:35* oraz czas UTC 05:35UTC (czas letni: + 2 godz.).

ostatnie wyjęcie
15.04.18 16:31*

Data/godzina ostatniego wyjęcia karty w czasie lokalnym(*).

Zwrócić uwagę na to, aby rejestracja aktywności była nieprzerwana.

1M wpis
manualny? tak

Tak: dokonać wpisu manualnego.
Nie: bez dodawania aktywności/czasów odpoczynku

Przykład A: Dodanie czasu odpoczynku

M 15.04.18 16:31
H 18.04.18 07:35

Wyjęcie (15.04.18) 16:31 Czas lokalny Włożenie (18.04.18) 07:35 Czas lokalny

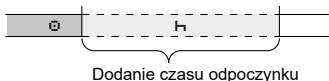

Dodanie czasu odpoczynku

M 15.04.18 16:31
H 18.04.18 07:35

*? kraj rozp.
:PL

- Nacisnąć i przytrzymać klawisz . Przejście do ostatniego pola edycyjnego (pulsują minuty).
- Ponownie nacisnąć przycisk .

Kraj rozpoczęcia tylko wtedy, jeśli przy ostatnim wyjęciu karty wprowadzono kraj zakończenia.

1M wpis
nr rejestr.? tak

- Zatwierdzić wpis.

07:36* 0km/h
H 123456.7km H

- = Jazda może się rozpocząć.

Przykład B: Kontynuowanie aktywności

M 24.02.18 23:32
H 25.02.18 02:30
* 25.02.18 02:30
* 25.02.18 00:20

Wyjęcie (24.02.18) 23:32 Czas lokalny Włożenie (25.02.18) 02:30 Czas lokalny

00:20 Czas lokalny

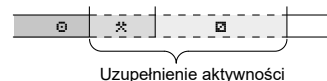

Uzupełnienie aktywności

- Ustawić, zatwierdzić aktywność .
- Ustawić, zatwierdzić dzień, godzinę, minuty.

M 25.02.18 00:20
H 25.02.18 02:30
* 25.02.18 02:30

- Ustawić i zatwierdzić następną aktywność .

*? kraj rozp.
:PL
1M wpis
tak

- Nacisnąć i przytrzymać klawisz (pulsują minuty).

- Jeszcze raz nacisnąć przycisk
- Zatwierdzić wpis.

02:31* 0km/h
H 123456.7km H

Przykład C: Kontynuowanie aktywności i wpisywanie aktywności przed innymi

Pobranie (05.11.18) 17:50 Czas lokalny Wkładanie (14.11.18) 14:00 Czas lokalny

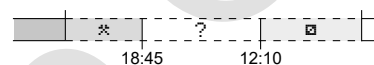

M 05.11.18 17:50
H 14.11.18 14:00
* 05.11.18 18:45

M 05.11.18 18:45
*? kraj zakończ.
:PL

M 05.11.18 18:45
H 14.11.18 14:00
? 14.11.18 12:10

*? kraj rozp.
:PL

M 14.11.18 12:10
H 14.11.18 14:00
* 14.11.18 14:00

Przyciskiem można:

- anulować wpis kraju
- lub w bloku edycyjnym wybrać bezpośrednio dostępne zmienne (cofniecie).

M 14.11.18 12:10
H 14.11.18 14:00
*? kraj rozp.
:PL

M 14.11.18 12:10
H 14.11.18 14:00
*? kraj rozp.
:PL

nr rejestr.? tak

Przy pierwszym włożeniu karty kierowcy po dokonaniu manualnego wpisu uzupełniającego wyświetla się zapytanie dotyczące wyrażenia zgody na przetwarzanie danych osobowych; szczegółowe informacje na ten temat patrz instrukcja obsługi.

14:01* 0km/h
H 123456.7km H

Wymywanie karty kierowcy

- W przypadku urządzeń w wersji ADR włączyć zapłon.
- Odpowiedni przycisk kombinowany nacisnąć i przytrzymać przycisk przez co najmniej 2 sekundy.
- Postępować zgodnie z nawigacją po menu.

*? kraj zakończ.
:E
E AM

- Wybrać kraj i zatwierdzić ten wybór.
- Hiszpania: Wybrać region.
- Chcąc na przykład kontynuować swoją zmianę roboczą, przerwać wprowadzanie danych o kraju za pomocą klawisza .
- Czytnik otwiera się w celu wyjęcia karty kierowcy.
- Wymywanie karty kierowcy.
- Czytnik zamknąć i wsunąć.

15:05* 0km/h
H 123456.7km H

Ustawianie aktywności

- czas jazdy (rejestrowany automatycznie podczas jazdy)
- Wszystkie inne czasy pracy (kierowcy 1 automatycznie w przypadku zatrzymania pojazdu)
- czasy dyspozycyjności (czas oczekiwania, czas spędzony obok kierowcy prowadzącego pojazd w trakcie ruchu pojazdu, czas spędzony przez kierowcę 2 w kuszecie w trakcie ruchu pojazdu)
- przerwy w pracy i okresy dziennego odpoczynku
- **Kierowca 1/ kierowca 2:** Naciskać przycisk kombinowany kierowcy 1 lub kierowcy 2 do chwili aż wyświetli się odpowiednia aktywność ().

WSKAZÓWKA

W przypadku zakończenia zmiany roboczej lub przerwy konieczne ustawić aktywność .

Automatyczne ustawianie aktywności po włączeniu/wyłączeniu zapłonu (opcja):

18:01* 0km/h
H 123456.7km H

Sygnalizowane pulsowaniem aktywności przez ok. 5 sekund na standardowym wskazaniu tachografu (a). Następnie ponownie wyświetlane jest poprzednie wskazanie.

- W razie potrzeby odpowiednio zmienić aktywność.

Odśylacz do instrukcji obsługi

WSKAZÓWKA

Niniejsza skrócona instrukcja obsługi nie zastępuje szczegółowej instrukcji obsługi tachografu DTCO 1381 wymaganej rozporządzeniem (UE) nr 2016/799 załącznik IC.