



www.fleet.vdo.com

Digitaalne sõidumeerik – DTCO[®] 4.0e

Kasutusjuhend ettevõtjale & juhile



VDO

Impressum

Kirjeldatud toode

- Digitaalne sõidumeerik DTCO 1381 Release 4.0e (ka DTCO 4.0e või DTCO 4.0)
- Variant: ADR (Ex-variant)

Tootja

Continental Automotive GmbH
P.O. Box 1640
78006 Villingen-Schwenningen
Germany
www.fleet.vdo.com

Algupärase kasutusjuhendi tõlge

© 10.2020
Continental Automotive GmbH

Käesolev väljaanne on autoriõigusega kaitstud. Sellest tulenevad õigused jäävad firmale Continental Automotive GmbH.

Järeletrükkimine, tõlkimine ja paljundamine on ilma tootja kirjaliku loata keelatud.

See on Continental Automotive GmbH originaaldokument .



Sisukord

Impressum	2	2.2.2 Kõrvalekalded seaduslikest tingimustest	18
1 Selle dokumendi kohta	9	2.2.3 Ettevõtja kohustused	18
1.1 Andmekaitse	9	2.3 Sihtotstarbeline kasutamine	18
1.1.1 Isikupõhised ITS-andmed	9	3 Seadme kirjeldus	21
1.1.2 Isikupõhised VDO-andmed	10	3.1 Näidu- ja juhtimiselemendid	21
1.2 Nimetused	10	3.2 Omadused	21
1.3 Käesoleva dokumendi funktsioon	10	3.3 Näidu- ja juhtelementide üksikasjad	21
1.4 Sihtgrupp	11	3.3.1 Ekraan (1)	22
1.4.1 Säilitamine	11	3.3.2 Menüüklahvid (2)	22
1.4.2 Kontaktisik	11	3.3.3 Kaardipesa 1 (3)	22
1.5 Sümbolid ja signaalsõnad	11	3.3.4 Juhi 1 kombineeritud klahv (4)	22
1.6 Reeglid	12	3.3.5 Juhi 2 kombineeritud klahv (5)	22
1.7 Menüükujutis	12	3.3.6 Kaardipesa 2 (6)	22
1.8 Täiendav teave	12	3.3.7 Rebimisserv (7)	22
1.8.1 Lühijuhend	13	3.3.8 Printerisahtel (8)	22
1.8.2 Teave internetis	13	3.3.9 Esiliides (9)	23
2 Teie ohutuse huvides	15	3.4 Olulised seadistused (ülevaade)	23
2.1 Põhilised ohutusjuhised	15	3.5 Kaugjuhtimine	23
2.1.1 DTCO 4.0 ADR (Ex-variant)	16	3.6 Ooterežiim (ekraan)	23
2.2 Seaduslikud tingimused	16	3.6.1 Ooterežiimist väljumine	24
2.2.1 Juhi kohustused	17	3.7 ADR-variant (Ex-variant)	24
		3.7.1 Erilised ohutusjuhised	24
		3.7.2 Kasutamise iseärasused	25
		3.8 Töörežiimid (ülevaade)	25

3.9	Sõidumeerikukaardid (ülevaade)	26	4.3	Kaardi sisestamine	44
3.9.1	Juhikaart	27	4.3.1	Keel	45
3.9.2	Ettevõttekaart	27	4.4	Kaardi väljavõtmine	46
3.9.3	Kontrollkaart	28	4.5	Kaartide käsitsemine	47
3.9.4	Töökojakaart	28	4.6	Andmete allalaadimine	48
3.9.5	Ligipääsuõigused sõidumeerikukaartidele ..	28	4.6.1	Juhi- või ettevõttekaardilt	48
3.10	Salvestatud andmed	29	4.6.2	Andmete identifitseerimine	49
3.10.1	Juhikaart	30	4.6.3	Massmälust laadimine	49
3.10.2	Ettevõttekaart	30	4.6.4	Kaugjuhtimisega allalaadimine (valikuline)	49
3.10.3	Massmälu (seadmes)	30	5	Käsitsemine juhi poolt	51
3.11	Ajavõnndid	31	5.1	Juhikaardi funktsioonid	51
3.12	Piktogrammide (ülevaade)	32	5.2	Vahetuse algus – juhikaardi sisestamine	51
3.13	Riikide tunnuskoodid	35	5.2.1	1. Kaardi sisestamine	51
3.13.1	Hispaania regioonid	38	5.2.2	2. Tegevuse seadistamine	54
3.14	Automaatsed tegevused sisse- / väljalülitamist (eelseadistus)	39	5.2.3	Riigi sisestus (käsi sisestamine)	55
4	Käsitsemine (üldine)	42	5.2.4	Sisestusprotseduuri katkestus	56
4.1	Näidud	42	5.3	Tegevuste seadistamine	56
4.1.1	Näit pärast süüte sisselülitamist	42	5.3.1	Võimalikud tegevused	56
4.1.2	Näidud sõidu ajal	42	5.3.2	Tegevuse vahetamine	57
4.1.3	Teated	43	5.3.3	Automaatne seadistamine	57
4.1.4	Näit pärast süüte väljalülitamist	43	5.3.4	Tegevuste käsikirjaline registreerimine	58
4.2	Menüüdes liikumine	43	5.4	Vahetuse lõpp – juhikaardi väljavõtmine	58
4.2.1	Menüüd seisva sõiduki korral	44	5.5	Käsi sisestused (registreerimine / sissekanne)	60

5.5.1	Kaardinõue käsitsi sisestamise ajal	61	7.1.4	VDO Counter (valikuline)	77
5.5.2	Tegevuse Puhkeaeg sissekandmine	62	7.2	Teine menüütasand – peamenüü	83
5.5.3	Tegevuste jätkamine	63	7.2.1	Peamenüü (ülevaade)	83
5.5.4	Tegevuste jätkamine ja tegevuste teiste tegevuste ettetoomine	64	7.2.2	Peamenüüs navigeerimine	84
5.6	Juhi- / sõidukivahetus	64	7.2.3	Menüüligipääsu blokeering	86
5.6.1	Juhtum 1 – meeskonnatöö	65	7.2.4	Peamenüüst väljumine	86
5.6.2	Juhtum 2 – vahetuse lõpp	65	7.2.5	Menüüpunkt Juhi 1 / juhi 2 väljatrükk	86
5.6.3	Juhtum 3 – segatöö	65	7.2.6	Menüüpunkt Sõiduki väljatrükk	87
5.7	Juhikaardi esmakordne sisestamine	65	7.2.7	Menüüpunkt Juhi 1 / juhi 2 sisestamine	91
5.7.1	Andmete kasutamine	66	7.2.8	Menüüpunkt Sõiduki sisestus	93
5.7.2	Sisselogimise käik	66	7.2.9	Menüüpunkt Näit juht 1 / juht 2	95
7.2.10			7.2.10	Menüüpunkt Sõiduki näit	96
6	Käsitsemise ettevõtja poolt	68	8	Teated	99
6.1	Ettevõttekaardi funktsioonid	68	8.1	Teadete tähendus	99
6.2	Peamenüü töörežiimis Ettevõtte	68	8.1.1	Teadete tunnused	99
6.3	Sisselogimine – ettevõttekaardi sisestamine	69	8.1.2	Teadete kinnitamine	100
6.4	Liikmesriigi ja numbrimärgi sisestamine	70	8.2	Erilised teated	100
6.5	Ettevõttekaardi väljavõtmine	72	8.2.1	Tootmise tase	100
7	Menüüd	75	8.2.2	OUT (kehtivusalast lahkumine)	101
7.1	Esimene menüütasand – standardväärtused	75	8.2.3	Parvlaev / rongisõit	101
7.1.1	Näit seisva sõiduki korral	75	8.3	Võimalike sündmuste ülevaade	102
7.1.2	Juhikaardi aegade kuvamine	76	8.4	Võimalike vigade ülevaade	105
7.1.3	Keele seadistamine	76	8.5	Juhtimisaja hoiatused	107
			8.5.1	VDO Counteri näit (valikuline)	108
			8.6	Võimalike käsitsusjuhiste ülevaade	109

8.6.1	Käsitsusjuhis teabena.....	112	9.8	Selgitus väljatrükkide kohta.....	125
9	Trükkimine.....	115	9.8.1	Legend andmeplokkide juurde.....	125
9.1	Juhised trükkimiseks.....	115	9.9	Lausend sündmuste või vigade korral.....	133
9.2	Trüki käivitamine.....	115	9.9.1	Lausendi otstarbe kodeerimine.....	134
9.3	Trükkimise katkestamine.....	115	9.9.2	Kodeerimine lähemaks kirjelduseks.....	135
9.4	Printeri paberi asendamine.....	116	10	Hooldus ja kontrollikohustus.....	138
9.4.1	Paberi lõpp.....	116	10.1	Puhastamine.....	138
9.4.2	Paberirulli asendamine.....	116	10.1.1	DTCO 4.0 puhastamine.....	138
9.5	Paberiummistuse kõrvaldamine.....	117	10.1.2	Sõidumeerikukaardi puhastamine.....	138
9.6	Väljatrükkide säilitamine.....	117	10.2	Kontrollikohustus.....	138
9.7	Väljatrükkid (näited).....	118	11	Vigade kõrvaldamine.....	141
9.7.1	Juhikaardi päevaväljatrükk.....	118	11.1	Andmete salvestamine töökoja poolt.....	141
9.7.2	Juhikaardi sündmused / vead.....	119	11.2	Üle- / alapinge.....	141
9.7.3	Sõiduki päevaväljatrükk.....	120	11.2.1	Voolukatkestus.....	141
9.7.4	Sõiduki sündmused / vead.....	121	11.3	Kaardi side viga.....	142
9.7.5	Ülekiirused.....	122	11.3.1	Printerisahtel rikkis.....	142
9.7.6	Tehnilised andmed.....	122	11.3.2	Sõidumeerikukaardi automaatne väljastamine.....	142
9.7.7	Juhi tegevused.....	123	12	Tehnilised andmed.....	145
9.7.8	v-diagramm.....	123	12.1	DTCO 4.0.....	145
9.7.9	Status D1/D2-diagramm (valikuline).....	124	12.2	Paberirull.....	146
9.7.10	Kiirusprofiilid (valikuline).....	124	13	Lisa.....	148
9.7.11	Pöörlemissagedusprofiilid (valikuline).....	124			
9.7.12	Sisestatud sõidumeerikukaardid.....	125			
9.7.13	Väljatrükk kohaliku aja järgi.....	125			

13.1	Vastavusdeklaratsioon	148
13.2	Tegevuste tõendamine (väljavõte)	149
13.3	Valikulised tarvikud	150
13.3.1	DLKPro Download Key S	150
13.3.2	DLKPro TIS-Compact S.....	150
13.3.3	DTCO® Smart Link Pro	150
13.3.4	DLD® Wide Range II	151
13.3.5	Puhastuskaardid ja puhastuslapid	151
14	Muudatuste ülevaade.....	153
14.1	Versiooni ülevaade.....	153
	Märksõnaloend.....	154

Selle dokumendi kohta

Andmekaitse

Nimetused

Käesoleva dokumendi funktsioon

Sihtgrupp

Sümbolid ja signaalsõnad

Reeglid

Menüükujutis

Täiendav teave

Selle dokumendi kohta

■ Andmekaitse

Määruses (EL) 165/2014 ning rakendusmääruse aktuaalses redaktsioonis (EL) 2016/799 seatakse DTCO 4.0 andmekaitsele ulatuslikke nõudeid. DTCO 4.0 täidab lisaks sellele nõuded vastavalt andmekaitse põhimäärusele (EL) 2016/679 selle aktuaalselt kehtivas redaktsioonis.

Eelkõige puudutab see:

- Juhi nõusolek isikupõhiste ITS-andmete töötlemiseks
- Juhi nõusolek isikupõhiste VDO-andmete töötlemiseks

Kui juhikaart sisestatakse esimest korda DTCO 4.0 sisse järgneb manuaalsele sissekandele sõidumeerikus päring, kas juht nõustub oma isikupõhiste andmete töötlemisega.

MÄRKUS

Lisateavet andmekaitse, eelkõige andmete kogumise ja andmete kasutamise mahu kohta, saate oma tööandjalt ja/või tellijalt. Palun arvestage, et Continental Automotive GmbH on ainult tellimuste täitja teie tööandja/tellija poolt antud korralduste järgi.

MÄRKUS

Palun arvestage, et antud nõustumise saab igal ajal tühistada. Teie nõusoleku alusel kuni tühistamiseni toimunud andmetöötlust see ei puuduta.

→ *Isikupõhiste ITS-andmete seadistuste muutmise* [▶ 92]

→ *Isikupõhiste VDO-andmete seadistuste muutmise* [▶ 92]

MÄRKUS

Andmed salvestatakse sõidumeerikusse ja kirjutatakse süsteemist tingitult maksimaalse

andmehulga saavutamisel alates käige vanematest kirjetest üksteise järel üle – mitte varem kui ühe aasta pärast.

Välised seadmed, mis ühenduvad sõidumeerikuga, saavad pääseda alljärgnevalt kirjeldatud andmetele ligi, kui juht on nõustunud salvestamisega.

MÄRKUS

Reaalaja andmeid saab olenemata juhi nõusolekust igal ajal sõiduki võrgus lugeda. Kui ei peaks olema mõnda muud andmekaitse kontsepti, tohivad need andmed lahkuda sõiduki võrgust ainult siis, kui juht on andnud selleks oma nõusoleku.

▶ Isikupõhised ITS-andmed

Isikupõhiste ITS-andmete (ITS: Intelligentne Transpordisüsteem) hulka kuuluvad näiteks:

- Juhi ees- ja perekonnanimi
- Juhikaardi number
- Sünnikuupäev

1

➔ *Vahetuse algus – juhikaardi sisestamine [51]*

MÄRKUS

Lisateavet andmekaitse kohta seoses isikupõhiste ITS-andmete kohta leiate aadressilt <https://www.fleet.vdo.com/footer-navigation/privacy-policy/>.

► Isikupõhised VDO-andmed

Sealjuures on tegemist isikupõhiste lisaandmetega, mis ei ole rakendusmääruses (EL) 2016/799 lisa 13 defineeritud ja mis väljastatakse reaalaajas.

Salvestatakse järgmised isikupõhised lisaandmed, kui on olemas juhi nõustumine:

- D1 / D2 olekusisendid
- Mootori pöörlemissageduste profiilid
- Kiiruste profiilid
- 4 Hz-kiirusesignaali

MÄRKUS

Lisateavet andmekaitse kohta seoses isikupõhiste VDO-andmetega leiate aadressilt <https://www.fleet.vdo.com/footer-navigation/privacy-policy/>.

MÄRKUS

4 Hz-kiirusesignaali salvestatakse sõidumeerikusse täispidurdused. Salvestatakse alati ainult viimane sündmus.

➔ *Sisselogimine – ettevõtteleardi sisestamine [69]*

MÄRKUS

Lisateavet andmete kogumise kohta saate oma tööandjalt.

■ Nimetused

Käesolevas kasutusjuhendis kehtivad järgmised nimetused:

- **DTCO 1381 Release 4.0e** tähistatakse edaspidi DTCO 4.0.
- Kaetud liidest DTCO 4.0 esiküljel kasutatakse nii andmete allalaadimiseks kui ka parametreerimiseks. Seda nimetatakse esiliideseks.
- **AETR-kokkulepe (Accord Européen sur les Transports Routiers)** määrab kindlaks juhtimis- ja puhkeajad piiriületavas transpordiliikluses. See on sellega ka käesoleva juhendi osa.
- **Segatöö** selle all mõeldakse analoogsete ja digitaalsete sõidumeerikutega sõidukite segakasutust.
- **Meeskonnatöö** selle all mõeldakse sõitmist 2 juhiga.
- **Massmälu** on andmemälu seadmes.
- **Out (Out of Scope)** tähistab käesolevas juhendis püsivat väljumist määruse kehtivusalast.

■ Käesoleva dokumendi funktsioon

Käesolev dokument on kasutusjuhend ja kirjeldab Digitaalse Sõidumeeriku DTCO 4.0 nõuetekohast ja vastavalt määrusele (EL) 165/2014 ettenähtud käsitlemist.

Kasutusjuhend peab teid aitama täita DTCO 4.0 seotud seadusega kehtestatud nõuded.

Käesolev dokument kehtib DTCO 4.0 kohta. See ei kehti vanemate seadmegeneratsioonide kohta.

■ Sihtgrupp

Käesolev kasutusjuhend on mõeldud juhile ja ettevõtjale.

Lugege juhend tähelepanelikult läbi ja tehke seade endale selgeks.

► Säilitamine

Säilitage käesolevat juhendit oma sõidukis alati kättesaadavas kohas.

► Kontaktisik

Küsimuste ja soovide korral pöörduge palun oma volitatud töökoja või oma teeninduspartneri poole.

■ Sümbolid ja signaalsõnad

PLAHVATUSOHT

Viide PLAHVATUSOHT tähistab **vahetut** ähvardavat ohtu plahvatuse tõttu.

Eiramisel ähvardavad raskeimad vigastused või surm.

HOIATUS

Viide HOIATUS tähistab **võimalikku** ähvardavat ohtu.

Eiramisel ähvardavad rasked vigastused või surm.

ETTEVAATUST

Viide ETTEVAATUST tähistab kerge vigastuse ohtu.

Eiramisel võivad tagajärjeks olla kerged vigastused.

1

⚠ TÄHELEPANU

Viide TÄHELEPANU sisaldab olulist teavet, et vältida andmekadu, takistada seadme kahjustumist või järgida seadusega kehtestatud nõudeid.

MÄRKUS

MÄRKUS annab teile nõuandeid või teavet, mis võivad eiramisel põhjustada vigu.

■ Reeglid

1. Avage...
Nummerdatud on toimingud, kui mitu operatsiooni tuleb teostada teatud kindlas järjestuses.
- Valige...
Nummerdamata on operatsioonid, millele ei järgne kas järgmist toimingut või kui operatsioonid on valikulised.
- a. Ekraanide järjestus...
Kui ekraanid näitavad teatud toimingu osaoperatsioonide järjestust, siis tähistatakse need tähtedega tähestikulises järjestuses.

■ Menüükujutis



1 — Juht 1
Alusriik

Joon. 1: Menüükujutise näide

Vilkuvad read või märgid menüünäidus on kujutatud *kursiivis (1)*.

Definitsioonid

Juht 1= Isik, kes juhib hetkel sõidukit või hakkab seda juhtima.

Juht 2= Isik, kes ei juhi sõidukit.

■ Täiendav teave

▶ Lühijuhend

- Juhi lühijuhend on ette nähtud kiire ülevaate saamiseks olulistest käitustoimingutest.

▶ Teave internetis

Adressil www.fleet.vdo.com leiate internetist:

- Lisateavet DTCO 4.0 kohta
- Teavet Third Party License kohta
- Käesolev kasutusjuhend on PDF-formaadis
- Kontaktaadressid
- Nõuded välistele GNSS-antennidele, mida tuleb kasutada DTCO 4.0 abil

Teie ohutuse huvides

Põhilised ohutusjuhised

Seaduslikud tingimused

Sihtotstarbeline kasutamine

Service Only

Teie ohutuse huvides

■ Põhilised ohutusjuhised

⚠ HOIATUS

Tähelepanu hajumine seadme teadete tõttu

Kui sõidu ajal kuvatakse teateid ekraanile või kaart väljastatakse automaatselt, esineb tähelepanu hajumise oht.

- Ärge laske enda tähelepanu seetõttu kõrvale juhtida, vaid suunake oma tähelepanu täielikult liiklusele.

⚠ ETTEVAATUST

Vigastusoht kaardipesal

Teie ja teised isikud võivad end avatud kaardipesal vigastada.

- Avage kaardipesa ainult sõidumeerikukaardi sisestamiseks või väljavõtmiseks.

⚠ TÄHELEPANU

Laske teostada DTCO 4.0 koolitused

Vastavalt määrusele (EL) 165/2014 on liiklusettevõtted kohustatud, koolitama oma juhte digitaalse sõidumeeriku käsitlemise alal ja tõendama koolitust.

Selle tegemata jätmisel ähvardavad hoiatustrahvid ja laiendatud vastutus kahjujuhtumi korral.

- Laske oma juhte regulaarselt koolitada.

⚠ TÄHELEPANU

DTCO 4.0 kahjustuste vältimine

DTCO 4.0 kahjustuste vältimiseks järgige alljärgnevat punkte:

- DTCO 4.0 on paigaldatud ja plommitud volitatud isikute poolt. Ärge tehke DTCO 4.0-I ja ühendusjuhtmetel muudatusi.
- Sisestage kaardipesa eranditult ainult vastavaid sõidumeerikukaarte.
- Kasutage eranditult ainult kasutada lubatud ja tootja poolt soovitavaid kasutusloa märgiga paberirulle (originaalset VDO-printeripaberit).
➔ *Printeri paberi asendamine* [116]
- Ärge vajutage klahvielemente teravaservaliste või teravate esemetega.

2

⚠ TÄHELEPANU**Mitte kahjustada plomme ja pitsarit**

DTCO 4.0 ei ole vastasel juhul kooskõlastusele vastavas olekus ja andmed ei ole enam usaldusväärsed.

⚠ TÄHELEPANU**Ärge manipuleerige andmeid**

Sõidumeeriku salvestiste ning sõidumeerikukaartide ja väljatrükitud dokumentide võltsimine, varjamine või hävitamine on keelatud.

⚠ TÄHELEPANU**Ärge manipuleerige DTCO 4.0**

Kes teeb sõidumeerikule või signaalijuhtmetele muudatusi, mõjutab sõidumeerikul registreerimist ja salvestamist, eelkõige pettuse eesmärgil, see rikub seaduslikke eeskirju.

▶ DTCO 4.0 ADR (Ex-variant)

Kogu teave (iseärasused käsitlemisel ja olulised ohutusjuhised) Ex-variandi ADR kohta on parema ülevaate huvides kokku koondatud ühte ainukesse peatükki.

⚠ PLAHVATUSOHT**Plahvatusoht jääkpingete ja lahtiste liideste tõttu**

Plahvatusohtlikes piirkondades kujutab DTCO 4.0 klahvide vajutamine, kaartide sisestamine, printeripesa avamine või esiliidese avamine plahvatusohtu.

- Järgige ohtlike veoste transpordi ja käsitlemise plahvatusohtlikus keskkonnas transportimise ja käsitlemise instruksioone.

→ *ADR-variant (Ex-variant)* [24]

■ Seaduslikud tingimused**⚠ TÄHELEPANU****Teiste riikide seaduslikud tingimused**

Üksikute riikide seadusega kehtestatud nõudeid ei ole käesolevas kasutusjuhendis ära toodud ja neid tuleb järgida täiendavalt.

Sõidumeerikute kasutamine on reguleeritud järgmiste määruste ja direktiivide järgi:

- Määrus (EL) 165/2014
- Määrus (EÜ) 561/2006
- Direktiiv 2006/22/EÜ

Kehtib vastavalt aktuaalne redaktsioon.

Nende määruste teel seab Euroopa Parlament juhile, aga ka sõiduki valdajale (ettevõtjale) terve rea kohustusi ja vastutusi.

Lisaks sellele tuleb järgida ka vastavalt kehtivaid siseriiklikke seadusi.

Ilma nõudeta täielikkusele või õiguslikule seadusejõule saab esile tõsta järgmisi põhipunkte:

▶ Juhi kohustused

- Juht peab hoolitsema juhikaardi ja sõidumeeriku nõuetekohase kasutamise eest.
- Käitumine sõidumeeriku väärtalitluse korral:
 - Juht peab eraldi lehele või väljatrüki tagaküljele üles märkima sõidumeeriku poolt mitte enam laitmatult salvestatud või väljatrükitud andmed tegevuste kohta.
 - ➔ *Tegevuste käsikirjaline registreerimine [58]*
 - Juhul, kui ettevõtte asukohta ei ole võimalik ühe nädala jooksul tagasi pöörduda, siis tuleb sõidumeeriku remont teostada teele jäävas volitatud töökojas.

- Kaasaolevad dokumendid segatöös (salvestuslehtede ja digitaalsete sõidumeerikutega sõidukite kasutamine):
 - Juhikaart
 - Päevaväljatrükid
 - Salvestuslehed
 - Käsikirjalised märkmed
 - ➔ *Juhi- / sõidukivahetus [64]*
- Kaasasolevad dokumendid haigus- ja puhkepuhkusel, kui käsitsi sisestamine sõidumeerikul ei olnud võimalik.
- Vastavalt Euroopa Komisjoni direktiivile 2006/22/EÜ peab juht tõendama möödunud 28 päeva kohta järgmised asjaolud:
 - Ajavahemik, mille jooksul juht viibis haiguspuhkusel.
 - Ajavahemik, mille jooksul juht viibis puhkusel.
 - Sõidu ajavahemik, mis teostati väljaspool määruse (EÜ 561/2006 või AETR rakendusala).

MÄRKUS

Blanketi trükkimiseks leiate internetist aadressilt:

ec.europa.eu

- Juhikaardi kadumise, varguse, kahjustuse või väärtalitluse korral peab juht koostama sõidu alguses ja lõpus päevaväljatrüki ja varustama selle isiklike andmetega. Vajadusel tuleb valmisolekuaegu ja muid tööaegu käsikirjaliselt täiendada.
 - ➔ *Tegevuste käsikirjaline registreerimine [58]*
- Juhikaardi kahjustuse või väärtalitluse korral: Andke juhikaartasjaomasele ametkonnale üle või teatage nõuetekohaselt kadumisest. Tellige seitsme kalendripäeva jooksul asenduskaart.
- Ilma juhikaardita tohib sõitu jätkata 15 kalendripäeva ajavahemiku jooksul, kui see on vajalik sõiduki tagasipöördumiseks ettevõtte asukohta.

- Kui juhikaardi asendab välismaise liikmesriigi ametkond: Teatage asjaomasele ametkonnale viivitamatult põhjendus.
- Pärast juhikaardi kehtivuse lõppemist peab juht seda veel vähemalt 28 kalendripäeva sõidukis kaasas hoidma (sõidupersonali määrus Saksamaal).

► Kõrvalekalded seaduslikest tingimustest

Isikute, sõiduki või veose ohutuse tagamiseks võivad olla vajalikud kõrvalekalded kehtivatest seaduslikest tingimustest.

Sellistel juhtudel peab juht hiljemalt sobivasse peatuskohta jõudmisel märkima käsikirjaliselt kõrvalekalde liigi ja põhjuse. Näiteks:

- Salvestuslehel
- Väljatrükiil DTCO 4.0-st
- Tööaja plaanil

► Ettevõtja kohustused

DTCO 4.0 kalibreerimist ja remonti tohib teostada eranditult ainult volitatud töökoda.

→ Kontrollikohustus [138]

- Ettevõttekaardi esmakordsel sisestamisel palub DTCO 4.0 sisestada järgmised sõiduki andmed:
 - Liikmesriik
 - Riiklik numbrimärk.
 - *Liikmesriigi ja numbrimärgi sisestamine [70]*
- Pärast sõiduki transiiti: Laske volitatud töökojal DTCO 4.0-sse kirjutada järgmised kalibreerimise andmed:
 - Liikmesriik
 - Riiklik numbrimärk
 - Logige sõiduki kasutamise alguses/ lõpus ettevõtte DTCO 4.0 peal sisse või uuesti välja.
 - *Sisselogimine – ettevõttekaardi sisestamine [69]*

- Veenduge, et sõidukis on olemas piisavalt kasutada lubatud printeri paberirulle.
- Jälgige sõidumeeriku laitmatut talitlust, nt ettevõttekaardi sisestamise teel.
- Järgige seadusega kehtestatud intervalle, mis on ette nähtud sõidumeeriku kontrollimiseks: Kontrollimine vähemalt iga kahe aasta järel.
- Laadige andmed DTCO 4.0 massmälust ja juhikaartidelt regulaarselt alla ning salvestage andmed vastavalt seaduslikele tingimustele.
- Jälgige, et juhid kasutaksid sõidumeerikuid nõuetekohaselt. Kontrollige regulaarselt sõidu- ja puhkeaegu ning juhtida tähelepanu võimalikele kõrvalekalletele.

■ Sihtotstarbeline kasutamine

Digitaalne sõidumeerik DTCO 4.0 on salvestusseade kiiruse, läbitud kilomeetrite ja juhtimis- / puhkeaegade kontrollimiseks ning registreerimiseks.

Käesolev dokument kirjeldab digitaalse sõidumeeriku DTCO 4.0 kasitamist.

Sellelt sõidumeerikult töödeldud andmed abistavad teid igapäevaste ülesannete juures:

- Need aitavad teil, juhul, mh järgida sotsiaalseid eeskirju liikluses.
- Need aitavad teil, ettevõtjal hoida pilku peal juhi ja sõiduki kasutamise kohta (sobivate töötlus-programmide abil).

DTCO 4.0 ADR-variandi kohta kehtib, et seda tohib kasutada ainult vastavalt ATEXi direktiivi 2014/34/EL nõuetele.

MÄRKUS

DTCO 4.0 võib kasutada maksimaalselt 15 aastat, seejärel kaotab sertifikaat oma kehtivuse.

Kui sertifikaat on aegunud, tuleb sõidumeerik asendada.

Seadme kirjeldus

Näidu- ja juhtimiselemendid

Omadused

Näidu- ja juhtelementide üksikasjad

Olulised seadistused (ülevalde)

Kaugjuhtimine

Ooterežiim (ekraan)

ADR-variant (Ex-variant)

Töörežiimid (ülevalde)

Sõidumeerikukaardid (ülevalde)

Salvestatud andmed

Ajavööndid

Piktogrammide (ülevalde)

Riikide tunnuskoovid

Automaatsed tegevused sisse- / väljalülitamist (eelseadistus)

Seadme kirjeldus

■ Näidu- ja juhtimiselemendid

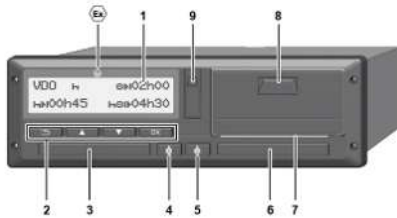

Joon. 2: DTCO 4.0 eestvaade

- (1) Ekraan
- (2) Menüüklahvid
- (3) Kaardipesa 1 koos kattega
- (4) Juhi 1 kombineeritud klahv
- (5) Juhi 2 kombineeritud klahv
- (6) Kaardipesa 2 koos kattega
- (7) Printeri rebimisserv
- (8) Printerisahtel
- (9) Esiliides
-  ADR-variandi tähis (Ex-variant – valikuline)

DTCO 4.0 saab valikuliste tarvikutega kaugjuhtida.

■ Omadused

Digitaalne sõidumeerik DTCO 4.0 koos oma süsteemikomponentidega on sõidumeeriku või kontrollseadme sõidukiplokk ja vastab tehnilistele spetsifikatsioonidele vastavalt määrusele (EL) 165/2014 ning rakendusmäärusele (EL) 2016/799 lisa I C aktuaalselt kehtivas redaktsioonis.

DTCO 4.0 registreerib pidevalt juhi- ja sõidukipõhiseid andmeid.

Vead komponendis, seadmes või käsitsemisel kuvatakse ekraanile ja salvestatakse koheselt pärast nende esinemist.

ADR-variandis vastab DTCO 4.0 ATEX-direktiivile 2014/34/EL ja ADRI kokkuleppele, osa 9.

■ Näidu- ja juhtelementide üksikasjad

▶ Ekraan (1)

Kontrastsust ja heledust ekraanil ei saa muuta.

Hämardamist (pärast süüte väljalülitamist) saab töökojas muuta.

→ *Menüükujutis* [▶ 12]

▶ Menüüklahvid (2)

Kasutage andmete sisestamiseks, kuvamiseks või väljatrükkimiseks järgmisi klahve:

▣/▣ **Vajutage klahvi soovitud suunas mitu korda:** Lehitsemine läbi menüütasandi soovitud funktsiooni juurde.

Klahvi vajutatult hoidmine: Automaatne edasi lehitsemine.

OK **Klahvi lühike vajutamine:** Funktsiooni / valiku kinnitamine.

☰ **Klahvi lühike vajutamine:** Tagasipöördumine viimase sisestusvälja juurde, riigi sisestuse katkestamine või sammhaaval menüütasanditest väljumine.

▶ Kaardipesa 1 (3)

Juht 1, kes hakkab sõidukit juhtima, sisestab oma juhikaardi kaardipesa 1.

→ *Vahetuse algus – juhikaardi sisestamine* [▶ 51]

▶ Juhi 1 kombineeritud klahv (4)

☰ **Klahvi lühike vajutamine:** Tegevuse vahetamine.
→ *Tegevuste seadistamine* [▶ 56]

Klahvi vajutatult hoidmine: (min. 2 sekundit): Kaardipesa avamine.

▶ Juhi 2 kombineeritud klahv (5)

☰ **Klahvi lühike vajutamine:** Tegevuse vahetamine.
→ *Tegevuste seadistamine* [▶ 56]

Klahvi vajutatult hoidmine: (min. 2 sekundit): Kaardipesa avamine.

▶ Kaardipesa 2 (6)

Juht 2, kes hetkel sõidukit juhtima ei hakka, sisestab oma juhikaardi kaardipesa 2 (meeskonnatöö).

→ *Vahetuse algus – juhikaardi sisestamine* [▶ 51]

▶ Rebimisserv (7)

Rebimisserval saate printeri paaberväljatrüki ära rebida.

▶ Printerisahtel (8)

Printerisahtel paberirulli paigaldamiseks.

→ *Printeri paberi asendamine* [▶ 116]

► Esiliides (9)

Esiliidese kaudu toimub andmete allalaadimine ja parametreerimine (töökoda).

Esiliides asub katte all.

Ligipääsuõigused selle liidese funktsioonidele olenevad sisestatud sõidumeerikukaardist.

→ *Ligipääsuõigused sõidumeerikukaartidele* [► 28]

■ Olulised seadistused (ülevaade)

DTCO 4.0 olulised seadistused on näiteks:

- Riikliku numbrimärgi ja Riikliku numbrimärgi ja registreerimisriigi sisestamine (kui see ei ole juba töökoja poolt tehtud)
→ *Liikmesriigi ja numbrimärgi sisestamine* [► 70]
- Tegevusevahetus kui süüde väljas
→ *Automaatsed tegevused sisse- / väljalülitamist (eelseadistus)* [► 39]
- Kiirus- ja pöörlemissagedusprofiilide salvestamine
→ *Kiirusprofiilide väljatrükkimine (valikuline)* [► 90]
- D1/D2 olekutuvastus
→ *Vahetuse algus – juhikaardi sisestamine* [► 51]
- VDO Counteri näit (valikuline)
→ *VDO Counter (valikuline)* [► 77]

■ Kaugjuhtimine

DTCO 4.0 saab kaugjuhtida. Selleks vajate te:

- DTCO® SmartLink (ühendatav Bluetoothi liides)
- Bluetooth-liidese seade, nt nutitelefon või kontrollseade
- Rakendustarkvara (äpp) seadmel

→ *DTCO® Smart Link Pro* [► 150]

DTCO 4.0 kaugjuhtimise aktiveerimise võite teostada ise ja siis sidestada litsentsikoodi abil sõidumeeriku oma mobiilse seadmega.

→ *Kaugjuhtimise aktiveerimine* [► 92]

Riikliku numbrimärgi sisestamine

Riikliku numbrimärgi ning registreeriva liikmesriigi sisestamist võib täiendavalt teha äpi kaudu koos DTCO® SmartLinkiga.

3

■ Ooterežiim (ekraan)

Töörežiimis Töö, ekraanil tuvastatav piktogrammiga , lülitub DTCO 4.0 järgmistel tingimustel ooterežiimi :

- Sõiduki süüde on väljas.
- Teated puuduvad.

Süüde väljas korral ekraan hämardatakse.

Umbes 1 minuti pärast (kliendipõhine väärtus) kustub ekraan täielikult – DTCO 4.0 on ooterežiimis.

Valikuliselt saab seadistada täiendavat hämardusväärtust (töökoda).

► Ooterežiimist väljumine

Suvalise klahvivajutuse, süüte sisselülitamise või sõidukatkestuse lõpuga lahutatakse ooterežiimist.

Ekraan lülitub uuesti sisse; edasisi toiminguid ei järgne.

■ ADR-variant (Ex-variant)

DTCO 4.0 ADR-variant on esipaneelil tähistatud Ex-sümboliga.

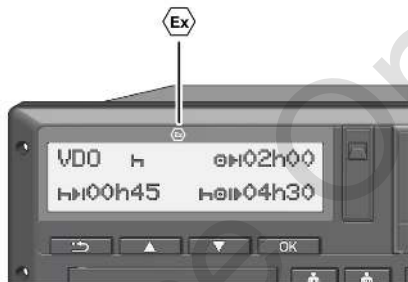

Joon. 3: Ex-sümbol esiküljel

DTCO 4.0 ADR-variant on lubatud kasutamiseks plahvatusohtlikus keskkonnas.

- Ex-tsoon: Tsoon II
- Keskkonnatemperatuur: -20 °C kuni +65 °C.

► Erilised ohutusjuhised

DTCO 4.0 ADR-variandi juures tuleb järgida järgmisi täiendavaid ohutusjuhiseid:

PLAHVATUSOHT

Instruktsioonide järgimine

- Järgige ohtlike veoste transpordi ja käsitsemise plahvatusohtlikus keskkonnas transportimise ja käsitsemise instruktsioone.

PLAHVATUSOHT

Jälgige ohtlike veoste peale- ja mahalaadimisel:

- Mõlemad kaardipesad peavad olema suletud.
- Printerisahtel peab olema suletud.
- Esiliidese katteklapp peab olema suletud.
- Ärge vajutage sõidumeerikul klahve.
- Töökoja-, kontroll- või ettevõttekaart ei tohi olla sisestatud.

► Kasutamise iseärasused

Kaitseks plahvatuse eest on DTCO 4.0 ADR-variant vastavates ohutsoonides väljalülitatud süüte korral vähendatud ainult sisemistele funktsioonidele (vastupidiselt standardvariandile).

Seetõttu peate süüte väljapool ohutsoone sisse lülitama, kui soovite käsitseda DTCO 4.0 ADR-varianti.

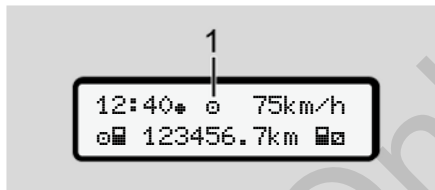

■ Töörežiimid (ülevaade)



Joon. 4: Töörežiimi ekraan

(1) Töörežiimi näit

DTCO 4.0 on 4 töörežiimi, mis olenevad vastavalt sisestatud sõidumeerikukaardist:

- Töö  (sõit / juht)
tavanäit sisestatud või sisestamata juhikaardiga
→ *Vahetuse algus – juhikaardi sisestamine* [51]
- Ettevõtte  (ettevõtja)
Näit pärast ettevõttekaardi sisestamist
→ *Sisselogimine – ettevõttekaardi sisestamine* [69]
- Kontroll 
(pole käesoleva juhendi osa)

- Kalibreerimine 
(pole käesoleva juhendi osa)

Olenevalt sellest, kas ja millised sõidumeerikukaardid on sisestatud, lülitub DTCO 4.0 automaatselt ühte järgmistest töörežiimidest ümber:

3

Sisestatud sõidumeerikukaartide töörežiimide ülevaade

Töörežiimid		Kaardipesa 1				
		Kaart puudub	Juhikaart	Ettevõttekaart	Kontrollkaart	Töökojakaart
Kaardipesa 2	Kaart puudub	Töö	Töö	Ettevõte	Kontroll	Kalibreerimine
	Juhikaart	Töö	Töö	Ettevõte	Kontroll	Kalibreerimine
	Ettevõttekaart	Ettevõte	Ettevõte	Ettevõte ^(*)	Töö	Töö
	Kontrollkaart	Kontroll	Kontroll	Töö	Kontroll ^(*)	Töö
	Töökojakaart	Kalibreerimine	Kalibreerimine	Töö	Töö	Kalibreerimine ^(*)

(*) Nendes olekutes kasutab DTCO 4.0 ainult kaardipesa 1 sisestatud sõidumeerikukaarti.

■ Sõidumeerikukaardid (ülevaade)

Seadusega ettenähtud sõidumeerikukaardid saate vastava avalduse alusel vastava EL liikmesriigi ametkonnast.

→ *Seaduslikud tingimused* [▶ 16]

rakendusmäärusele (EL) 2016/799, lisa I C aktuaalselt kehtivas redaktsioonis.

Siiski saab kasutada ainult teise generatsiooni töökojakaarte.

MÄRKUS

Te võite kasutada esimese generatsiooni sõidumeerikukaarte vastavalt (EL) 3821/85, lisa I B, ning teise generatsiooni omi vastavalt

Sõidumeerikukaardi omamine õigustab DTCO 4.0 kasutamist. Tegevusvaldkonnad ja ligipääsuõigused on seadusandja poolt ette nähtud.

➔ *Ligipääsuõigused sõidumeerikukaartidele* [28]

MÄRKUS

Andmekao vältimiseks käsitsege oma sõidumeerikukaarti hoolikalt ja järgiga ka sõidumeerikukaartide väljastuskohtade juhiseid.

► Juhikaart

Oma juhikaardiga logite end juhina digitaalsesse sõidumeerikusse sisse.

DTCO 4.0 hakkab selle juhi kõiki tegevusi kuvama ja salvestama.

Te saate andmeid välja trükkida või (sisestatud juhikaardi korral) alla laadida.

Sellega kasutatakse juhikaarti tavaliseks sõitmiseks (üksikjuhina või meeskonnatöös).

► Ettevõttekaart

Ettevõttekaardiga logite end sõiduki valdaja või omanikuna DTCO 4.0-sse sisse. Sellelega saate kasutada ettevõtte andmeid.

Ettevõttekaart võimaldab kuvada, välja trükkida ja alla laadida massmälusse salvestatud andmete ning - teise kaardipessa - sisestatud juhikaardile salvestatud andmeid.

MÄRKUS

Lisaks sellele annab ettevõttekaart õiguse – esmakordselt ja kui veel ei ole mõne teise töökoja poolt tehtud – registreeriva liikmesriigi ja riikliku numbrimärgi sisestamiseks. Kahtluse korral võtke ühendust volitatud töökojaga.

Varustatult vastava sõidukipargi juhtimise süsteemiga on teil ettevõttekaardi abil lisaks sellele õigus, kasutusandmeid kaugjuhtimisega (remote) alla laadida.

MÄRKUS

Ettevõttekaart on ette nähtud paigaldatud digitaalse sõidumeerikuga sõidukite valdajatele ja omanikele ja seda ei tohi teistele edasi anda. Ettevõttekaarti ei kasutata sõitmiseks.

► Kontrollkaart

(Ei ole käesoleva juhendi osa)

Kontrollorgani (nt politsei) ametniku kontrollkaart võimaldab ligipääsu massmälule.

Ligipääsetavad on kõik salvestatud andmed ja sisestatud juhikaardi andmed. Neid saab kuvada, välja trükkida või esiliidese kaudu alla laadida.

► Töökojakaart

(Ei ole käesoleva juhendi osa)

Volitatud töökoja isikud, kes on volitatud programmeerimiseks, kalibreerimiseks, aktiveerimiseks ja kontrollimiseks jne, saavad töökojakaardi.

► Ligipääsuõigused sõidumeerikukaartidele

Ligipääsuõigused DTCO 4.0 massmälusse salvestatud andmetele on seaduslikult reguleeritud ja need aktiveeritakse ainult koos vastava sõidumeerikukaardiga.

		Ilma kaardita	Juhikaart	Ettevõttekaart	Kontrollkaart	Töökojakaart
Trükkimine	Juhi andmed	X	V	V	V	V
	Sõiduki andmed	T1	T2	T3	V	V
	Parameeter	X	V	V	V	V
Näidud	Juhi andmed	T1	T2	T3	V	V
	Sõiduki andmed	V	V	V	V	V
	Parameeter	X	T2	V	V	V
Lugemine	Juhi andmed	X	X	T3	V	V
	Sõiduki andmed	X	X	V	V	V
	Parameeter	X	V	V	V	V

Tähendused:**Juhi andmed**

Juhikaardi andmed

Sõiduki andmed

Massmälu andmed

Parameetriandmed

Andmed seadme kohandamiseks / kalibreerimiseks

V

Ilma piiranguteta ligipääsuõigused

T1

Viimase 8 päeva juhi tegevused ilma juhi identifitseerimise andmeteta

T2

Ainult sisestatud kaardile vastava juhi identifitseerimine

T3

Vastava ettevõtte juhi tegevused

X

võimatu

■ Salvestatud andmed

▶ Juhikaart

Põhimõtteliselt asuvad juhikaardil :

- Andmed juhi identifitseerimiseks.
→ *Isikupõhised ITS-andmed* [▶ 9]

Pärast sõiduki iga kasutamist on juhikaardi kiibile salvestatud järgmised andmed:

- Kaardi sisestamine ja väljavõtmine
- Kasutatud sõidukid
- Kuupäev ja kilomeetrinäit
- Juhi tegevused, tavalisel sõitmisel vähemalt 28 päeva
- Sõidetud kilomeetrid
- Riigi sisestused
- Olekuandmed (üksik- või meeskonnatöö)
- Esinenud sündmused / vead
- Teave kontrolltegevuste kohta
- Spetsiifilised tingimused:
 - Sõidud olekuga parvlaev / rong

- Sõidud olekuga *Out of scope*

Kui kiibi mälu on täis, kirjutab DTCO 4.0 vanemad andmed üle.

→ *Juhi kohustused* [▶ 17]

▶ Ettevõttekaart

Põhimõtteliselt asuvad ettevõttekaardil :

- Andmed ettevõtte identifitseerimiseks ja ligipääsu autoriseerimiseks salvestatud andmetele
 - Ettevõtte
 - Juhikaart

Pärast iga kasutust salvestatakse järgmised andmed ettevõttekaardi kiibile:

- Tegevuse liik
 - Sisse- / väljalogimine
 - Massmälu andmete allalaadimine
 - Juhikaardi andmete allalaadimine
- Ajavahemik (alates / kuni), milles andmed alla laeti
- Sõiduki identifitseerimine

- Juhikaardi identiteet, millelt andmed alla loeti

Kui kiibi mälu on täis, siis kirjutab DTCO 4.0 vanemad andmed üle.

→ *Ettevõtja kohustused* [▶ 18]

▶ Massmälu (seadmes)

- Ajavahemikul vähemalt 365 kalendripäeva kogub ja salvestab massmälu andmeid vastavalt rakendusmäärusele (EL) 2016/799 lisa I C aktuaalselt kehtivas redaktsioonis.
- Tegevuste töötlemine toimub kalendriminutiliste intervallidega, kusjuures DTCO 4.0 hindab kõige pikemalt kokkukuuluvat tegevust intervalli kohta.
- DTCO 4.0 saab salvestada umbes 168 tundi kiiruse väärtusi sekundilise eraldusvõimega. Seejuures registreeritakse väärtused sekundilise täpsusega koos kellaaja ja kuupäevaga.

- Kõrge lahutusvõimega salvestatud kiiruse väärtused (üks minut enne ja üks minut pärast erakorralist viivitust) toetavad töötlemist õnnetuse korral.

Esiliidese kaudu saab neid andmeid lugeda (ainult ettevõtjakaardiga):

- Juhikaardi andmete allalaadimine
- Massmälu allalaadimine Download Key abil (valikuline)

■ Ajavööndid

DTCO 4.0-s on tehases seadistatud kellaeg UTC-ajas.

Ajakirjeid salvestab DTCO 4.0 UTC-ajas.

UTC-aeg vastab ajavööndile **0** 24 ajavööndiks (−12...0...+12 h) jaotatud maakeral.

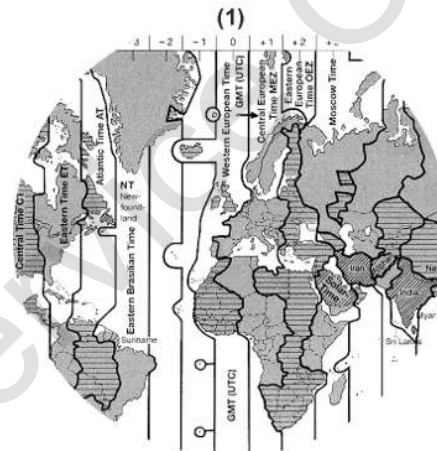

Joon. 5: Ajavööndid Euroopas

(1) Ajavöönd 0 = UTC

Ajavööndi vahe	Riik
00:00 (UTC)	UK / P / IRL / IS
+ 01:00 h	A / B / BIH / CZ / D / DK / E / F / H / HR / I / L / M / N / NL / PL / S / SK / SLO / SRB
+ 02:00 h	BG / CY / EST / FIN / GR / LT / LV / RO / TR / UA
+ 03:00 h	RUS

Ümberarvutus UTC-ajas

UTC-aeg = Kohalik aeg – (ZD + SO)

ZD = Ajavööndi vahe

SO = Suveaeg (ainult suveaja korral)

(ZD + SO) = Seadistatav ajavahe

3

Näide:

Kohalik aeg Saksamaal = 15:30
(suveaeg)

UTC-aeg = Kohalik aeg – (ZD + SO)
= Kell 15:30 – (01:00 h +
01:00 h)

UTC-aeg = Kell 13:30















Selles menüüs saate seadistada
kohalikku aega:

→ *Kohaliku aja seadistamine* [p 94]

■ Piktogrammid (ülevaade)

Töörežiimid	
	Ettevõte
	Kontroll
	Töö
	Kalibreerimine
	Tootmise tase
Isikud	
	Ettevõte
	Kontrollija
	Juht
	Töökoda / ülevaatuspunkt
	Tootja
Tegevused	
	Valmisolekuaeg
	Juhtimisaeg
	Pausi- ja puhkeaeg
	Muu tööaeg
	Kehtiv katkestus
	Tundmatu

Seadmed / funktsioonid

1	Kaardipesa 1; Juht 1
2	Kaardipesa 2; Juht 2
	Sõidumeerikukaart (lõpuni loetud)
	Sõidumeerikukaart sisestatud; asjakohased andmed loetud.
	Kell
	Printer / väljatrükk
	Sisestamine
	Näit
	Litsentsikood
	Väline salvestamine; andmete allalaadimine (kopeerimine)
	Toimub andmeedastus
	Andur
	Sõiduk / sõidukiplokk / DTCO 4.0
	Rehvimõõt
	Alapinge
	Ülepinge
	Pingekatkestus

Seadmed / funktsioonid	
	Kaugjuhtimine
	Autorongi kaal koos haagisega

Mitmesugust	
	Sündmus
	Viga
	Käsitsusjuhis / tööajahoiatused
	Vahetuse algus
	Asula
	Ohutus
	Kiirus
	Aeg
	Kokku / kokkuvõte
	Vahetuse lõpp
	Tegevuste käsitsi sisestamine

Spetsiifilised tingimused	
	Kontrollseade pole vajalik
	Viibimine parvlaeval või rongis

Kvalifikaatorid	
	Igapäevane
	Iganädalane
	Kaks nädalat
	Alates või kuni

Piktogrammide kombinatsioonid

Mitmesugust	
	Kontrolli koht
	Alguse aeg
	Lõpu aeg
	Algus Out of scope: Kontrollseade pole vajalik
	Lõpp Out of scope
	Algus parvlaev / rong
	Lõpp parvlaev / rong
	Asukoht tööpäeva alguses (vahetuse algus)
	Asukoht tööpäeva lõpus (vahetuse lõpp)
	Sõidukist

Mitmesugust	
	Juhikaardi väljatrükk
	Sõiduki väljatrükk / DTCO 4.0
	Sõiduki sisestamine / DTCO 4.0
	Juhikaardi näit
	Näit sõiduk / DTCO 4.0
	Kohalik aeg
	Ettevõtte kohalik aeg

Kaardid	
	Juhikaart
	Ettevõttekaart
	Kontrollkaart
	Töökojakaart
	Kaarti pole sisestatud

Juhtimine	
	Meeskonnatöö
	Topelnädalate summaarne juhtimisaeg

3

Väljatrükid	
24h	Igapäevased juhi tegevused (päev) juhikaardilt
!	Sündmused ja vead juhikaardilt
24h	Igapäevased juhi tegevused DTCO 4.0-st (päev)
!	Sündmused ja vead DTCO 4.0-st
>>	Ülekiirused
T	Tehnilised andmed
	Juhi tegevused
iR	Aktiveeritud kaugjuhtimisega ajavahemikud
v	v-diagramm
D	Olek D1/D2-diagramm (valikuline)
%v	Kiiruste profiilid (valikuline)
%n	Pöörlemissageduste profiilid (valikuline)
i	Sensori teave
i	Ohutusteave

Näidud	
24h	Igapäevased juhi tegevused (päev) juhikaardilt
!	Sündmused ja vead juhikaardilt
24h	Igapäevased juhi tegevused (päev) sõidukilt / DTCO 4.0-st
!	Sündmused ja vead sõidukilt / DTCO 4.0
>>	Ülekiirused
T	Tehnilised andmed
	Kaardid
!	Ettevõte
A	Autorongi viimati mõõdetud kogukaal koos haagisega
max	Autorongi lubatud kogukaal koos haagisega
Sündmused	
!	Kehtetu sõidumeerikukaardi sisestamine
!	Aja kattumine

Sündmused	
!	Juhikaardi sisestamine sõidu ajal
>>	Ülekiirus
!	Viga sides anduriga
!	Aja seadistamine (töökoja poolt)
!	Kaardikonflikt
!	Sõit ilma kehtiva juhikaardita
!	Viimane kaarditoiming ei ole korrektselt lõpetatud
!	Vooluvarustuse katkestus
!	Turvalisuse rikkumine
!	Puuduv GNSS-signaali
!	Ajakonflikt
!	Sideviga DSRC
>	Ülekiiruse kontroll
!	Sõiduki liikumise konflikt
Vead	
×	Kaardi väärtalitus
×	Printeri viga

Vead	
✕A	DTCO 4.0 sisemine viga
✕F	Viga allalaadimisel
✕L	Anduri viga
✕E	Sisemine GNSS tõrge
✕T	Sisemine DSRC tõrge

Juhtimisaja hoiatused	
⏸	Paus!

Käsitsi sisestustoiming	
H/*/*	Sisestamine Teesevused
?	Sisestamine Tundmatu teesevus
H*?	Sisestamine Asukoht Vahetuse lõpus
+H*?	Sisestamine Asukoht Vahetuse alguses

Käsitsusjuhised	
⏸	Vale sisestus
H	Ligipääs menüüle võimatu
H↵	Palun sisesta

Käsitsusjuhised	
H↵	Väljatrükk võimatu
H↵O	Paberit pole
H↵Z	Väljatrükk viivitatud
H	Kaart vigane
Hc	Võta välja kaart
H	Valet tüüpi kaart
H	Väljastamine võimatu
HZ	Töö viivitatud
H?	Salvestus vastuoluline
H	Seadme viga
1 ♦	Kehtetu ... päeva pärast
AS	Kalibreer. kehtivus päevades ...
T1	Juhikaardi andmete allalaadimine ... päeva pärast

VDO Counter (valikuline)	
OH	Allesjäänud juhtimisaeg
HO	Järgmise juhtimisaja algus:
HOH	Tulevane juhtimisaeg:
HH	Allesjäänud pausi- / puhkeae

VDO Counter (valikuline)	
+H	Allesjäänud aeg kuni igapäevase, iganädalase puhkeaja alguseni

3

■ Riikide tunnuskoodid

Riigi lühend	
A	Austria
AL	Albaania
AND	Andorra
AR	Armeenia
AZ	Aserbaidžaan
B	Belgia
BG	Bulgaaria
BIH	Bosnia ja Hertsegoviina
BY	Valgevene
CH	Šveits
CY	Küpros
CZ	Tšehhi Vabariik
D	Saksamaa
DK	Taani
E	Hispaania *
EC	Euroopa Ühendus
EST	Eesti
EUR	Ülejäänud Euroopa

Riigi lühend	
F	Prantsusmaa
FIN	Soome
FL	Liechtenstein
FR/FO	Fääri saared
GE	Gruusia
GR	Kreeka
H	Ungari
HR	Horvaatia
I	Itaalia
IRL	Iirimaa
IS	Island
KZ	Kasahstan
L	Luksemburg
LT	Leedu
LV	Läti
M	Malta
MC	Monaco
MD	Moldaavia Vabariik
MK	Makedoonia
MNE	Montenegro

Riigi lühend	
N	Norra
NL	Hollandi
P	Portugal
PL	Poola
RO	Rumeenia
RSM	San Marino
RUS	Vene Föderatsioon
S	Rootsi
SK	Slovakkia
SLO	Sloveenia
SRB	Serbia
TJ	Tadžikistan
TM	Turkmeenia
TR	Türgi
UA	Ukraina
UK	Ühendkuningriik, Alderney, Guernsey, Jersey, Mani saar, Gibraltar
UZ	Usbekistan
V	Vatikan

Riigi lühend

WLD	Ülejäänud maailm
------------	------------------

* Hispaania regioonid: → *Hispaania regioonid* [▶ 38]

Service Only!

3

► Hispaania regioonid

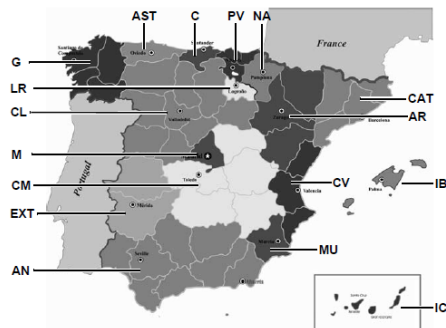

Joon. 6: Regioonid Hispaanias

Hispaania regioonide lühendid	
G	Galiitsia
IB	Baleaari saared
IC	Kanaari saared
LR	La Rioja
M	Madrid
MU	Murcia
NA	Navarra
PV	Baskimaa

Hispaania regioonide lühendid	
AN	Andaluusia
AR	Aragoonia
AST	Astuuria
C	Kantaabria
CAT	Kataloonia
CL	Kastilien-León
CM	Kastilien-La Mancha
CV	Valentsia
EXT	Extremaduura

■ Automaatsed tegevused sisse- / väljalülitamist (eelseadistus)

Automaatselt seadistatud tegevus ...

... pärast süüte sisselülitamist

... pärast süüte väljalülitamist

Juht 1			
<input type="checkbox"/>	<input type="checkbox"/>	Paus / puhkeaeg	<input type="checkbox"/>
<input type="checkbox"/>	<input type="checkbox"/>	Muu tööaeg	<input type="checkbox"/>
<input type="checkbox"/>	<input type="checkbox"/>	Valmisolekuaeg	<input type="checkbox"/>
<input type="checkbox"/>	<input type="checkbox"/>	Muudatusi pole	<input type="checkbox"/>
Juht 2			
<input type="checkbox"/>	<input type="checkbox"/>	Paus / puhkeaeg	<input type="checkbox"/>
<input type="checkbox"/>	<input type="checkbox"/>	Muu tööaeg	<input type="checkbox"/>
<input type="checkbox"/>	<input type="checkbox"/>	Valmisolekuaeg	<input type="checkbox"/>
<input type="checkbox"/>	<input type="checkbox"/>	Muudatusi pole	<input type="checkbox"/>

Andmed DTCO 4.0 kohta

Tüüp:

No:

Aasta:

Seadistamise kuupäev: _____

Allkiri: _____

3

MÄRKUS

Sõiduki tootja poolt võivad juba tegevuse defineeritud seadistused pärast süüte sisse- / väljalülitamist olla programmeeritud.

- Märgistage (✓) seadistatud funktsioonid tabelis.

MÄRKUS

Erandi moodustab tegevuste sissekanne juhikaardil. Käitsi sisestuse ajal see funktsioon ei toimi. Tegevuse muudatust pärast süüte sisse- / väljalülitamist ei toimu.

Automaatne seadistus pärast süüte sisse- / väljalülitamist on nähtav tavanäidul. Tegevus vilgub umbes 5 sekundit ja seejärel järgneb jälle eelmine näit.

→ Näidud [▷ 42]

Standardseadistused:

→ Tegevuste seadistamine [▷ 56]

Käsitsemine (üldine)

Näidud

Menüüdes liikumine

Kaardi sisestamine

Kaardi väljavõtmine

Kaartide käitsemine

Andmete allalaadimine

Service Only!

4

Käsitsemine (üldine)

■ Näidud

► Näit pärast süüte sisselülitamist

Pärast süüte sisselülitamist või pärast ooterežiimi järgneb tavanäit (a).

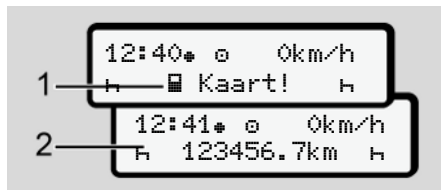

Joon. 7: Näit pärast süüte sisselülitamist

Kui kaardipesas 1 ei ole sõidumeerikukaarti, kuvatakse umbes 20 sekundiks juhis (1) (kaart puudub), seejärel näit (2).

► Näidud sõidu ajal

Sõidu ajal võivad esineda näidud (a), (b) või (c) (valikuline).

Vajutades menüüklahvi **▲** / **▼** saate näitu vahetada.

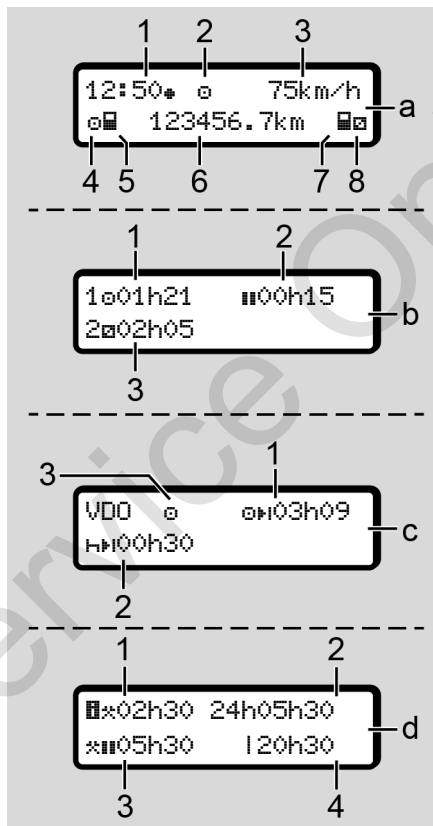

Joon. 8: Näidud sõidu ajal

Tavanäit (a):

- (1) Kellaeg
- (2) Töörežiimi tähis T00
- (3) Kiirus
- (4) Juhi 1 tegevus
- (5) Juhi 1 kaardisümbol
- (6) Üldine kilomeetrinäit
- (7) Juhi 2 kaardisümbol
- (8) Juhi 2 tegevus

Juhtimis- ja puhkeaegade näit (b):

- (1) Juhtimisaeg **□** Juht 1 alates kehtivast puhkeajast
- (2) Kehtiv puhkeaeg **■** osakatkestustes vähemalt 15 minutit ja järgmised 30 minutit





- (3) Juhi 2 aeg:
Hetkeline tegevus
Valmisolekuaeg  ja tegevuse
kestus

MÄRKUS



Ohu liik ja allikas

Sisestamata juhikaardi korral kuvatakse ajad, mis on seotus vastava kaardipesaga 1 või 2.

Allesjäänud juhtimis- ja puhkeagade näit (valikuline VDO Counter) (c):

- (1) Allesjäänud juhtimisaeg  
( vilgub = näidu see osa on praegu aktiivne).
- (2) Järgmine kehtiv puhkeaeag / igapäevane või iganädalane puhkeaeag  
→ VDO Counter (valikuline)
[▶ 77]
- (3) Kuvatakse seadistatud tegevus.

Tööaja arvesti näit (valikuline VDO Counter) (d):

- (1) Üldine tööaeg
(hetkeline seadistatud tööaja kestus  ilma puhkeajata)
- (2) Igapäevane tööaeg
(tööaja summa alates viimasest päeva või nädala puhkeajast).
- (3) Summeeritud puhkeaeag
(pausiaegade summa hetkelise tööaja jooksul )
- (4) Hetkeline nädala tööaeg
(hetkeliselt seadistatud tööaja summa jooksul kalendrinädalal kuni käesoleva ajahetkeni).

▶ Teated

Teated kuvatakse sõltumatult aktuaalsest näidust.

Teate kuvamist põhjustavad järgmised põhjused:

!	Sündmus
×	Viga
	Juhtimisaja hoiatus

 Käsitlusjuhisi

→ Teadete tähendus [▶ 99]

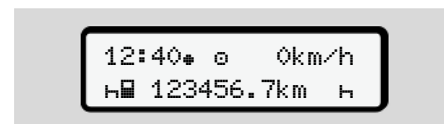

▶ Näit pärast süüte väljalülitamist

Pärast süüte väljalülitamist kuvatakse järgmine kuva:



Joon. 9: Näit pärast süüte väljalülitamist

■ Menüüdes liikumine

- Valige sisestusväljal klahvidega   järgmine soovitud funktsioon, tegevus või numbriline väärtus
- Kinnitage valik klahviga .

► Menüüd seisva sõiduki korral

Seisva sõiduki ja sisestatud juhikaardi korral saate lasta avada juhikaardi täiendavaid andmeid.

➔ *Teine menüütasand – peamenüü*
[▶ 83]

■ Kaardi sisestamine

TÄHELEPANU

Liiklusohutuse jälgimine

- Sisestage juhina kaarti ainult sõiduki seismisel.
- Kaardi sisestamine sõidu ajal on võimalik, aga mitte lubatud. See salvestatakse sündmusena.

Hoidke kaardipesad alati suletud.

Tolmu ja mustuse või veepritsmete sissetungimise vältimiseks ei tohi kaardipesade katteid eemaldada.

MÄRKUS

Kaardisahtli valik

- Kaardipesa 1 (vasak kaardisahtel) juhtiva juhi kaardi jaoks.
- Meeskonnatöö korral: Kaardipesa 2 (parem kaardisahtel) kaasasõitva juhi kaardi jaoks.
- Ettevõttekaardi jaoks: vabalt valitav kaardipesa.

MÄRKUS

ADR-variandi käsitsemiseks peab süüde olema sisse lülitatud.

Järgige DTCO 4.0 ADR-variandi käsitsemise erilisi ohutusjuhiseid plahvatusohtlikes keskkondades.

➔ *ADR-variant (Ex-variant)* [▶ 24]

1. Hoidke kombineeritud klahvi Juht 1 või Juht 2 kauem kui 2 sekundit vajutatult.



Joon. 10: Kaardi nõudmine (kombineeritud klavh)

2. Kaardijuhik liigutatakse välja. Pöörake kaardijuhiku kate ettevaatlikult allapoole.



Joon. 11: Katte allapööramine

3. Sisestage oma kaart – kiibiga ülespoole ja noolega ettepoole – kaardipessa.

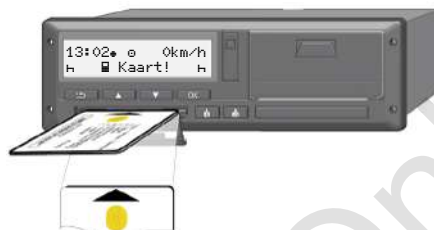

Joon. 12: Kaardi sisestamine

4. Pöörake kaardijuhiku kate ettevaatlikult ülespoole.
5. Nihutage kaardijuhik kaardipessa, kuni see fikseerub. Kiibil olev teave loetakse sisse. Ühe kaardi sisselugemise ajal kaardipesas 1 saab täiendava kaardi sisestada kaardipessa 2:

- Meeskonnatöö: teise, saatva juhi juhikaart.
- Kaardi ja massmälu andmete lugemine: ettevõttekaart.

Sõltuvalt sisestatud kaardist järgnevad menüüdega juhitud käitustoimingud.

- Esimene ja (kui sisestatud) teine juhikaart
→ *Vahetuse algus – juhikaardi sisestamine* [51]
- Ettevõttekaardi jaoks
→ *Sisselogimine – ettevõttekaardi sisestamine* [69]

MÄRKUS

Kui DTCO teeb kaardi sisselugemisel kindlaks, et see ei ole kehtiv, siis sisselugemistoiming katkestatakse (4.1 Sisestamine katkestatud).

► Keel

Kuvatav keel sõltub:

- Kaardipessa 1 sisestatud juhikaardist
- Kõrgema tähtsusega sõidumeerikukaardid, näiteks ettevõttekaart, kontrollkaart

Alternatiivselt automaatselt keele seadistusele saate seadistada soovitud keele.

→ Keele seadistamine [▶ 76]

■ Kaardi väljavõtmine

MÄRKUS

Kaarte saate kaardipesast välja võtta ainult seisva sõiduki korral.

⚠ TÄHELEPANU

Kaitse väärkasutuse eest

Võtke juhikaart kaardipesast välja:

- Vahetuse lõpus
- Juhi või sõiduki vahetusel

MÄRKUS

ADR-variandi käsitsemiseks peab süüde olema sisse lülitatud.

Järgige DTCO 4.0 ADR-variandi käsitsemise erilisi ohutusjuhiseid plahvatusohtlikes keskkondades.

→ ADR-variant (Ex-variant) [▶ 24]



Joon. 13: Kaardi nõudmine (kombineeritud klahv)

1. Hoidke kombineeritud klahvi Juht 1 või Juht 2 kauem kui 2 sekundit vajutatult.

Seepeale kuvatakse ekraanil:

- Kaardi omaniku nimi
- Kaardi kiibile andmete ülekandmise edenemisriba
- Päring väljalogimiseks

2. Valige klahvide **■** / **■** abil soovitud funktsioon:

- Juhikaart:
Riigi valik, milles te hetkel asute.

MÄRKUS

Kui ühe minuti jooksul riigi sisestust ei järgne, siis kaardi väljastamine katkestatakse.

- Ettevõttekaart:

(a) 𐌆𐌹𐌸, kui soovite DTCO 4.0 peal ettevõtte välja logida.

(b) 𐌺𐌹, kui ettevõtteblokeering peab jääma aktiveerituks.

MÄRKUS

Inaktiveeritud ettevõtteblokeeringu korral jäävad teie ettevõtte salvestatud andmed siiski võõrale ettevõttele blokeerituks.

3. Kinnitage oma valik klahvi  abil.

MÄRKUS

Järgmiste juhtude korral kuvatakse viide:

- DTCO 4.0 perioodiline järelkontroll
- Ettevõtte- või juhikaardi kehtivus lõpeb
- Ees seisab andmete allalaadimine juhikaardil

MÄRKUS

Kui sisestatud kaarti hetkel töödeldakse (siselugemiseks või väljastamiseks) ja nõutakse kaardi väljastamist teises kaardipesas, lõpetab DTCO esmalt esimese kaardi jooksva protsessi, enne kui käivitatakse teise kaardi väljastusprotsess.

Vastava pesa kaardijuhik liigutatakse välja.

4. Võtke kaart välja.
5. Pöörake kaardijuhiku kate ettevaatlikult ülespoole.

6. Nihutage kaardijuhik kaardipesa, kuni see fikseerub.

■ Kaartide käsitsemine

- Sõidumeerikukaarte ei tohi painutada, murda ega kasutada muul otstarbel.
- Ärge kasutage kahjustatud sõidumeerikukaarte.
- Hoidke kontaktpinnad puhtad, kuivad, rasva- ja õlivabad (hoidke kaarti alati kaitseümbrises).
- Kaitske otsese päikesekiirguse eest (ärge hoidke armatuurlaual).
- Ärge asetage tugeva elektromagnetilise välja vahetusse lähedusse.
- Ärge kasutage pärast kehtivusaja möödumist või vajadusel tellige õigeaegselt enne aegumist uus sõidumeerikukaart.

■ Andmete allalaadimine

► Juhi- või ettevõttelekaardilt



PLAHVATUSOHT

ADR-variandi korral plahvatusoht jääkpingete ja lahtiste liideste tõttu

Plahvatusohtlikes piirkondades kujutab DTCO 4.0 klahvide vajutamine, kaartide sisestamine, printerisahtli avamine või esiliidese avamine endast kõrgendatud plahvatusohtu.

- Kattekaas peab olema suletud.
- Andmete allalaadimist ei tohi toimuda.

MÄRKUS

Allalaadimine tohib toimuda ainult siis, kui üks juhikaart on sisestatud. Vastasel juhul andmeedastust ei toimu.

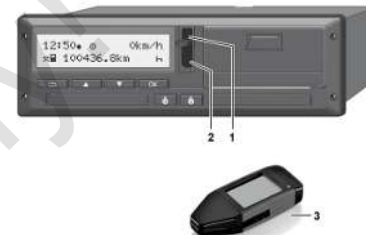

Joon. 14: Ühendus esiliideseaga

1. Pöörake esiliidese kattekaas (1) üles.
 2. Sisestage Download Key (3) esiliidese (2).
- Allalaadimine käivitub automaatselt.

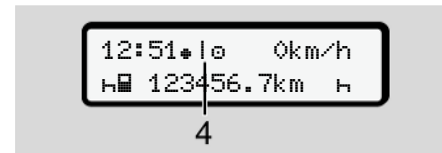

Joon. 15: Piktogramm: Andmeedastus

Andmeedastuse ajal kuvatakse vastavat piktogrammi (4).

MÄRKUS

Võimalik andmekadu ülekandmisel
Download Keyle.

Ärge katkestage andmesiirde ajal
esiliidese ühendust.

3. Sulgege pärast andmete allalaadimist
kattekaas (1).

► Andmete identifitseerimine

Kopeeritud andmed varustatakse
digitaalse signatuuriga (tunnusega).

Selle signatuuri alusel saab andmeid
omistada kindlale juhikaardile ning
kontrollida nende täielikkust ja ehtsust.

MÄRKUS

Detailset teavet lugemistarkvara või
Download Key kohta vaadake
vastavast dokumentatsioonist.

► Massmälust laadimine

Andmeid massmälust saab alla laadida
ainult ettevõttekaardiga.

Milliseid andmeid (kaardi- või massmälu)
tuleb alla laadida, saate Download Key
abil seadistada.

**► Kaugjuhtimisega allalaadimine
(valikuline)**

Sõidukipargi juhtimise süsteemi
(Remote-režiim) abil saate pärast
ettevõttekaardi edukat autentimist
(serverile salvestatud) andmeid ka
kaugjuhtimisega alla laadida.

MÄRKUS

Detailset teavet selleks vajalike riist- ja
tarkvara komponentide ning nende
kasutamise kohta vaadake vastavast
dokumentatsioonist.

Käsitsemine juhi poolt

Juhikaardi funktsioonid

Vahetuse algus – juhikaardi sisestamine

Tegevuste seadistamine

Vahetuse lõpp – juhikaardi väljavõtmine

Käsitsi sisestused (registreerimine / sissekanne)

Juhi- / sõidukivahetus

Juhikaardi esmakordne sisestamine

Service Only

Käsitsemine juhi poolt

■ Juhikaardi funktsioonid

Juhikaardiga identifitseerib juht end DTCO 4.0 suhtes.

Seda kasutatakse tavalisel sõitmisel ja see võimaldab tegevusi salvestada, kuvada, välja trükkida või (sisestatud juhikaardi korral) alla laadida.

MÄRKUS

Juhikaart pole edasiantav.

MÄRKUS

Juhi andmete kuvamise ja väljatrüki menüüd on kasutatavad ainult siis, kui vastav kaart on sisestatud.

Nii kuvatakse näiteks menüüpunkt **Juhi 2 väljatrükk** ainult siis, kui kaardipessa 2 on sisestatud juhikaart.

■ Vahetuse algus – juhikaardi sisestamine

MÄRKUS

Käsitsemine juhi poolt vastab töörežiimile Töö vastavalt rakendusmäärusele (EL) 2016/799 lisa I C aktuaalselt kehtivas redaktsioonis.
→ *Töörežiimid (ülevaade)* [25]

MÄRKUS

ADR-variandi käsitsemiseks peab süüde olema sisse lülitatud.

Järgige DTCO 4.0 ADR-variandi käsitsemise erilisi ohutusjuhiseid plahvatusohtlikes keskkondades.
→ *ADR-variant (Ex-variant)* [24]

▶ 1. Kaardi sisestamine

Sisestage vahetuse alguses (tööpäeva alguses) oma juhikaart kaardipessa.
→ *Kaardi sisestamine* [44]

Juhikaardi sisestamisega seadistatakse ekraanile kaardile salvestatud keel.

MÄRKUS

Keelt saate seadistada menüüs.
→ *Keele seadistamine* [76]

Kuvatud menüü juhib teid sammhaaval kuni DTCO 4.0 täieliku töövalmiduseni:



a. 10 Maier
16:00* 14:00UTC

Joon. 16: Tervitusnäit

Umbes 3 sekundiks kuvatakse kaardiomaniku nimi, seadistatud kohalik aeg 16:00* ja UTC-aeg 14:00UTC (ajavahe = 2 tundi suveajal).

Kaardi lugemistoimingu ajal ei ole sisestused võimalikud.

Kui vajutatakse klahvi, kuvatakse teade:

5

Palun oota!

Või vastavalt

Väljastamine
võimatu xx

Järgneb kaarditeabe sisselugemine:

b. 10 Maier

Joon. 17: Kaarditeabe sisselugemine

Vasakul on kaardipesa number, millesse kaart on sisestatud.

Selle kõrval on juhi nimi (juhikaardilt sisse loetud).

Edenemisriba näitab juhikaardi edasist lugemist.

MÄRKUS

Seni kuni juhi tegevuste käsitsi sisestamine on küll võimalik, aga seda pole veel alustatud, pakub DTCO juhile võimaluse see juhikaart väljastada, ilma et täiendavaid kirjeid kaardile ja DTCO-sse salvestataks.

c. Viimane eemaldus
15.04.20 16:31*

Joon. 18: Viimase väljavõtmise näit

Umbes 4 sekundiks kuvatakse viimase kaardi väljavõtmise kuupäev ja kellaaeg kohaliku aja järgi (sümbol *).

MÄRKUS

Jälgige sõiduandmete täielikkust. Vastavalt määrusele tuleb tegevused, mida ei saa juhikaardile salvestada, käsitsi sissekande abil sisse kanda.

Siis järgneb päring käsitsi sissekande jaoks:

d. 1M täiendav
Sissekanne? Ei
Sissekanne? Jah

Joon. 19: Sissekanne valikuliselt

- Te saate tegevusi sisse kanda;
→ **Käsitsi sisestused** (registreerimine / sissekanne) [▶ 60]
- Kui te **tegevusi ei soovi** sisse kanda, valige **Ei**; edasi vt samm i.
- **Jah** korral nõuab DTCO 4.0 teid teostama käsitsi sisestamise; alljärgnev ekraan:

e. M 15.04.20 16:31
H 18.04.20 07:35

Joon. 20: Sisestusvalikud

M = Käsitsi sisestamine
H = tegevuse sisestusväli vilgub

Kuvatakse ajavahemik väljavõtmise (1. rida) ja aktuaalse sisestustoimingu (2. rida) kohaliku aja järgi.

→ *Tegevuste seadistamine* [56]

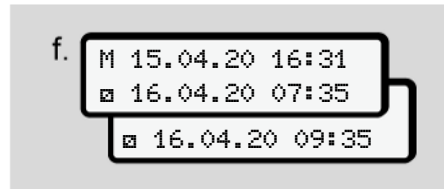

Joon. 21: 2. Rida = Sisestusplokk

- Te saate vajalikud andmed (vilkuvad sisestusväljad) sisestada järgmises järjekorras: Tegevus / Päev / Kuu / Aasta / Tund / Minut.

Toiming lõpeb, kui sisestustoimingu ajahetk on saavutatud.

MÄRKUS

DTCO keeldub juhikaardi väljavõtmisest, kuni sisselugemistoiming on lõpetatud. Juhikaardi väljavõtmiseks peate

väljavõtmise uuesti käivitama, kui DTCO on sisselugemistoimingu lõpetanud.

Seejärel järgneb riigi sisestamise nõue.



Joon. 22: Riigi valik

- Valige riik ja vajadusel regioon, mille kohta sissekanne peab kehtima ja kinnitage oma valik OK abil.
- *Riikide tunnuskoodid* [35]

MÄRKUS

Hispaania kohta peate täiendavalt sisestama regiooni.

MÄRKUS

Te saate klahviga  sisestuse katkestada, juhul kui te soovite oma vahetust kohe jätkata.



Joon. 23: Sisestamise kinnitus

- Kinnitage sisestus Jah või Ei abil.

MÄRKUS

Valiku Ei korral kuvatakse sisestused veelkord ja te saate neid vajadusel korrigeerida.

- Esmakordne sisestamine Juhikaardi esmakordsel sisestamisel järgnevad täiendavad päringud: → *Juhikaardi esmakordne sisestamine* [65]

Järgneb tavanäit.

5

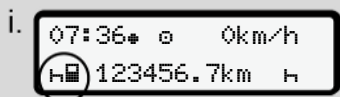

Joon. 24: Tavanäit sisestatud kaardi korral

Kuvatud sümbolitel on järgmine tähendus:

- = Juhikaart asub kaardipesas.
- = Te võite sõitu alustada, andmed on sisse loetud.

Joon. 25: Sõiduvalmis

DTCO näitab, et sõitu võib alustada, lisaks sellele, kas tegemist on üksikjuhiga () või meeskonnatöoga ().

MÄRKUS

Kui sõiduvalmidust ei peaks kuvatama, kontrollige, kas kehtiv juhikaart on sisestatud pessa 1 ja vajadusel pessa 2, kõik vajalikud toimingud on teostatud ja ei esine kaardikonflikti.

MÄRKUS

Kui sisestatud on kaks juhikaarti, nõuab DTCO kõiki kirjeid teisele juhikaardile, niipea kui esimene juhikaart on sisse loetud ja kuvati sõiduvalmidus.

MÄRKUS

Sümbol kuvatakse mõlemale kaardipesa kohta.

Kui juhi 1 ja juhi 2 kaardid on sisestatud, saab sõiduga alustada kohe, kui juhi 1 kohta kuvatakse sümbol .

► 2. Tegevuse seadistamine

Seadistage vastava kaardipesa kombineeritud klahviga tegevus, mida soovite teostada.

→ *Tegevuste seadistamine* [[56](#)]

- Kohaliku aja vahetuse korral: Seadke kellaageg aktuaalsele kohalikule ajale.
→ *Kohaliku aja seadistamine* [[94](#)]

DTCO 4.0 on valmis.

MÄRKUS

Sõidu algus lõpetab igasugused alustatud käsitsi sisestused – ka juhile 2.

▲ TÄHELEPANU

Seadke pausi või puhkeaja korral tingimata tegevuseks .

DTCO 4.0 või süsteemikomponentide vead kuvatakse ekraanile.

- Kinnitage teade klahviga .
- *Teadete tähendus* [[99](#)]

► Riigi sisestus (käsitsi sisestamine)

Riigi andmed vahetuse alguses



Joon. 26: Sisestusvalik - Algusriik

- Sümbol **A#?** Valige ja kinnitage **Alsusriik**.
- Valige ja kinnitage Riik.
→ *Riikide tunnuskoodid [35]*

MÄRKUS

Hispaanias peate täiendavalt määrama regiooni, milles teie sõit algab.
→ *Hispaania regioonid [38]*

Riigi andmed vahetuse lõpus



Joon. 27: Sisestus - Lõppriik

- Valige esimesel sisestusväljal **H** sümbol **A#?** Valige ja kinnitage **Lõppriik**.
- Valige ja kinnitage Riik.

Riikide valik

Uuel valikul kuvatakse esmalt eelnevalt sisestatud riik.

Klahvidega **▲** / **▼** kuvatakse 4 viimati sisestatud riiki.

Tähis: Koolon riigi tunnuskoodi ees **#E**

MÄRKUS

See on samuti kasutatav regiooni valikuks - nt Hispaanias.

Järgnev valik toimub tähestikulisel järjekorras, alustades tähega **A**:

- Klahv **▲**: A, Z, Y, X, ... jne.
- Klahv **▼**: A, B, C, D, ... jne.



MÄRKUS

Kui sõiduki määramine on aktiveeritud, pakub DTCO juhikaardi sisestamise ajahetkel sõiduki asukohal põhinevat riikide eelvalikut

Kui riiki ei õnnestu sõiduki määramise teel tuvastada (sõiduk asub väljaspool kasutatavaid kaardiandmeid või asukoha arvutamine toimub veel), pakub DTCO viimast nelja antud riiki või regiooni.

5

MÄRKUS

Vajutades ja hoides klahvi /  saate valikut kiirendada (automaatse korduse funktsioon).

MÄRKUS

Väljapakutavate asukohtade puhul on tegemist üksnes ettepanekutega, mis peavad valikut lihtsustama. Veenduge juhina, et te valite selle riigi, milles te tegelikult asute.

► Sisestusprotseduuri katkestus

Kui 30 sekundi jooksul sisestust ei järgne, kuvatakse järgmine ekraan:



Palun
sisesta

Joon. 28: Sisestusnõue ekraanil

Kui järgmise 30 sekundi jooksul vajutatakse klahvi , saate sisestamist jätkata.





Kui kümne minuti jooksul kirjeid ei tehta ja DTCO-I ei vajutata ühtki klahvi, väljastab see juhikaardi.

Juba sisestatud aga kinnitamata andmed kustutatakse, tagamaks, et salvestatakse ainult korrektseid ja teie poolt kinnitatud andmeid. See puudutab kaugsisestust ja otsest sisestust DTCO 4.0 peal.

Kaardi nõue kombineeritud klahvi  vajutades katkestabkäitsi sisestuse. See katkestatakse samuti, kui sisestamisel alustatakse sõitu.

■ Tegevuste seadistamine**► Võimalikud tegevused**

Seadistada saab järgmisi tegevusi:

	Juhtimisaeg (automaatselt sõidu ajal)
	Kõik muud tööajad
	Valmisolekuajad (ooteajad, kaassõitja aeg, juhi 2 magamiskabiini aeg sõidu ajal)
	Pausid ja puhkeajad

► Tegevuse vahetamine



MÄRKUS

Tegevuse seadistamine on võimalik ainult seisva sõiduki korral.

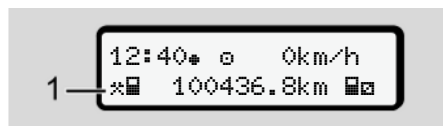
- a. Vajutage juhi 1 kombineeritud klahvi .
Kuvatakse tavanäit.



Joon. 29: Tavanäit koos tegevusega (1)

- b. Vajutage kombineeritud klahvi , kuni soovitud tegevus kuvatakse ekraanile (1).
- c. Meeskonnatöös: Vajutage kaassõitjana (juht 2) vastavalt klahvi .

► Automaatne seadistamine

DTCO 4.0 lülitub automaatselt järgmistele tegevustele:

kui ...	Juht 1	Juht 2
Sõit		
Sõiduki peatamine		

MÄRKUS

Counteri (valikuline) õige arvestuse tagamine:

- Seadistage vahetuse lõpus või pausil tingimata tegevus H.

Automaatne seadistamine pärast süüte sisse- / väljalülitamist (eelseadistus)

Pärast süüte sisse- / väljalülitamist võib DTCO 4.0 lülituda teatud defineeritud tegevusele, näiteks H.

Seda tegevust saab programmeerida ettevõttekaardi abil või volitatud töökokas.

Tegevust (1) ja/või (2), mis muutub automaatselt süüte sisselülitamise või süüte väljalülitamise tõttu, kuvatakse tavanäidul. See vilgub umbes 5 sekundit.

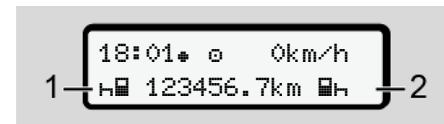

Joon. 30: Tegevuse vilkumine tavanäidul

Pärast Süüte sisselülitamist järgneb jälle eelmine näit.

Näide:

Te olete valinud Counter ja lülitate süüte välja. Süüte sisselülitamisel kuvatakse Counter 5 sekundi pärast uuesti.

5

► Tegevuste käsikirjaline registreerimine

MÄRKUS

Järgige määrust.

Vastavalt määrusele (EL) 165/2014 tuleb tegevused, mida ei saa juhikaardile salvestada, lisada käsikirjaliselt.

Järgmistel juhtudel tuleb tegevused registreerida käsikirjaliselt:

- DTCO 4.0 defekti korral
- Juhikaardi kadumise, varguse, kahjustuse või väärtaolitluse korral

Nendel juhtudel peate te sõidu või vahetuse alguses ja lõpus koostama DTCO 4.0 päevaväljatrüki.

Väljatrüki tagaküljel on teil võimalus oma tegevusi käsikirjaliselt registreerida ja väljatrükki isiklike andmetega täiendada.

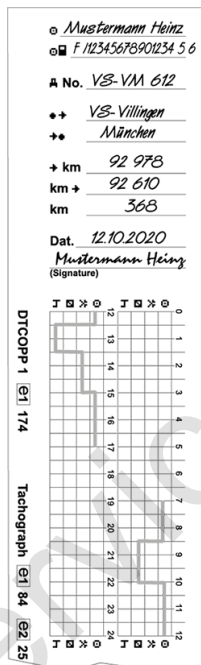

Joon. 31: Tegevuste käsikirjaline registreerimine

Sümbolite tähendus

	Juhikaardi või juhiloa number
	Sõiduki numbrimärk
	Asukoht vahetuse alguses
	Asukoht vahetuse lõpus
	Kilomeetrinäit vahetuse lõpus
	Kilomeetrinäit vahetuse alguses
	Sõidetud kilomeetrid
Kuup.	Kuupäev
Sig.	Omakäeline allkiri

MÄRKUS

Jälgige teie riigis kehtivaid seaduslikke tingimusi.

Sümbolite tähendus

	Ees- ja perekonnanimi
--	-----------------------

■ Vahetuse lõpp – juhikaardi väljavõtmine

MÄRKUS

Isiklike andmete kaitseks peaksite iga vahetuse lõpus oma juhikaardi välja võtma.

Juhikaardi saate kaardipesast välja võtta ainult sõiduki seismisel.

MÄRKUS

ADR-variandi käsitsemiseks peab süüde olema sisse lülitatud.

Järgige ADR-variandi käsitsemise erilisi ohutusjuhiseid plahvatusohtlikus keskkonnas.

→ *ADR-variant (Ex-variant)* [24]

1. Seadistage vahetuse lõpus (tööpäeva lõpus) või sõidukivahetusel vastav tegevus, nt puhkeaeg **H**.
→ *Tegevuste seadistamine* [56]
2. Hoidke klahvi **⏏** vähemalt 2 sekundit vajutatult.



Joon. 32: Vahetuse andmete ülekandmine

Kuvatakse kaardipesa number ja juhi perekonnanimi. Edenemisriba näitab juhikaardile kirjutamist.



Joon. 33: Andmed hetkelise asukoha kohta

3. Valige klahvidega **▲** / **▼** riik ja kinnitage valik klahviga **OK**.
→ *Riigi andmed vahetuse alguses* [55]

MÄRKUS

Kui funktsioon on kasutatav, pakub DTCO võimalust, enne kaardi väljastamist koostada päevaväljatrukk.

MÄRKUS

Kui ühe minuti jooksul riigi sisestust ei järgne, siis kaardi väljastamine katkestatakse.

4. Võtke oma juhikaart kaardipesast välja.
→ *Kaardi väljavõtmine* [46]
See kehtib ka juhivahetusel meeskonnatöös. Siis sisestage oma juhikaart teise pessa.
Ekraanile kuvatakse:

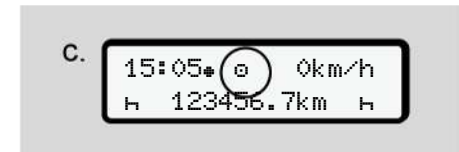

Joon. 34: Tavanäit ilma kaartideta

5. Trükkige – kui soovitud – salvestatud tegevused ja sündmused trükkimise menüü abil välja.

→ *Teine menüütasand – peamenüü* [▶ 83]

MÄRKUS

Kui te soovite väljatrükki möödunud 24 tunni kohta, siis oodake – kui võimalik – kuni järgmise päevani.

Veenduge, et ka viimane tegevus on täielikult väljatrükil tõendatud.

■ Käsitsi sisestused (registreerimine / sissekanne)

Kui te pärast juhikaardi sisestamist päringu *Sissekande sisestamine?* olete kinnitanud valikuga *Jah* (samm d), kuvatakse käsitsi muudetavad kirjed (samm e).

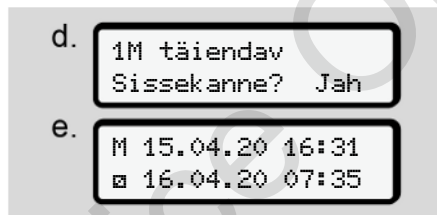

Joon. 35: Ekraanid korrektuuri võimaluseks

Kirjeid saab teha nüüd üksteise järel (klahvid **▲** / **▼** ja **OK**).

Vale sisestuse korral saate klahviga **⏪** tagasi liikuda ja sisestust korrata.

Väljavõtmine(15.04.20) 16:31 kohalik aeg Sisestamine(18.04.20) 07:35 kohalik aeg



Tundmatu tegevuse ajavahemik
Joon. 36: Näide tundmatu tegevusega ajavahemiku kohta

Võimalikud on järgmised sisestused:

- Tegevuse Puhkeaeg **⏪** sissekandmine:
→ *Tegevuse Puhkeaeg sissekandmine* [▶ 62]
- Tööaja jätkamine:
→ *Tegevuste jätkamine* [▶ 63]
- Tööaja jätkamine, lõpetamine ja/või tegevuste tööaja ettetoamine:
→ *Tegevuste jätkamine ja tegevuste teiste tegevuste ettetoamine* [▶ 64]

Need võimalused pärast teie juhikaardi sisestamist kehtivad ka üldiselt aktuaalse tegevuse valikuks.

► Kaardinõue käsitsi sisestamise ajal

1. Nõudke klahviga **☰** kaarti väljastamiseks.

Kuvatakse käsitsi sisestamise nõue:

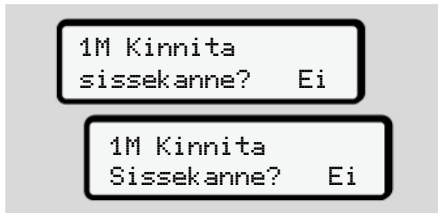

Joon. 37: Sissekanne valikuna

2. Valige klahvidega **▲/▼** Ei ja kinnitage klahviga **OK**.
3. Edasi sammuga 3.
→ *Vahetuse lõpp – juhikaardi väljavõtmine [► 58]*

Käsitsi sisestamine katkestatakse.
Tundmatu ajavahemiku kohta salvestab
DTCO 4.0 tegevuse ? .

5

► Tegevuse Puhkeaeg sissekandmine

Väljavõtmine(15.04.20) 16:31 kohalik aeg

Sisestamine(18.04.20) 07:35 kohalik aeg

Puhkeaja sissekandmine

Jälgige: Sisestamine toimub kohaliku aja järgi.

- Pärast valikut **J** või **H** sissekandeks:
- Valige ja kinnitage tegevus **H** klahviga **OK**. Näit liigub järgmisele vilkuvale sisestusväljale. Hoidke klahvi **OK** vajutatult, näit liigub näidu viimase kirje juurde.
- Kinnitage ka minutite viimane sisestus klahviga **OK**.
- Järgige menüüjuhtimist.

► Tegevuste jätkamine

Väljavõtmine(24.02.20) 23:32 kohalik aeg

Sisestamine(25.02.20) 02:30 kohalik aeg

00:20 kohalik aeg

Tegevuste piiramine

Jälgige: Sisestamine toimub kohaliku aja järgi.

- Valige ja kinnitage esimene tegevus klahviga .
- Sisestage üksteise järel päev ja kellaaeg ja kinnitage see vastavalt klahviga .
- Valige ja kinnitage teine tegevus klahviga .
- Sisestage jällegi päev ja kellaaeg ja kinnitage see klahviga .
- Kinnitage ka minutite viimane sisestus klahviga .
- Järgige menüüjuhtimist.

5

► Tegevuste jätkamine ja tegevuste teiste tegevuste ettetoomine

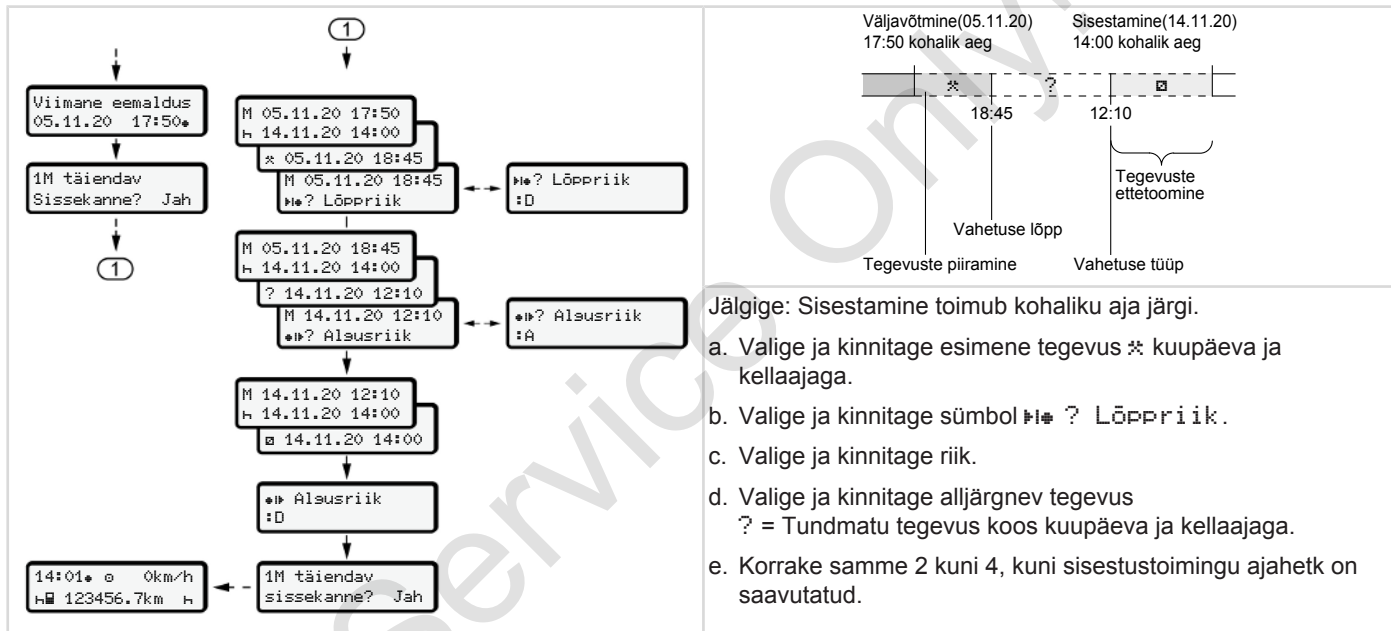

■ Juhi- / sõidukivahetus



Joon. 38: Juhikaardi vahetamine



► Juhtum 1 – meeskonnatöö

Juht 2 muutub juhiks 1.

- Võtke juhikaardid kaardipesadest välja ja sisestage vastavalt teise kaardipesa.
- Soovitud tegevuse seadistamine:
→ *Tegevuste seadistamine* [56]

MÄRKUS

Meeskonnatöös saab esmalt sisestada juhi 1 kaardi, et sõiduga saaks kiiresti alustada. Juba juhi 1 kaardi sisselugemise ajal saab sisestada juhi 2 kaardi.

Sõiduga saab alustada kohe, kui kuvatakse juhi 1 sümbol  ja juhi 2 sümbol .

► Juhtum 2 – vahetuse lõpp

Juhti 1 ja/või juht 2 lahkuvad sõidukist.

- Vastav isik koostab vajaduse korral päevaväljatrüki, nõuab oma kaardi ja võtab juhikaardi kaardipesast välja.
- Sõiduki uus meeskond sisestab juhikaardi, vastavalt funktsioonile (juht 1 või juht 2) kaardipesa.

► Juhtum 3 – segatöö

Erinevat tüüpi sõidumeerikutega sõidukite kasutamine.

- Näiteks analoogselt sõidumeerikul salvestuslehele kirjutamisel või ...
- Digitaalsel sõidumeerikul juhikaardiga vastavalt määrusele (EL) 165/2014, näiteks DTCO 4.0.

Kontrollimise korral peab juht suutma esitada jooksva nädala ja möödunud 28 päeva kohta esitama järgmist:

- Juhikaart (1),
- asjakohased päevaväljatrükid digitaalsest sõidumeerikust (2), näiteks juhikaardi kahjustuse või väärtalitluse korral,
- kirjeldatud salvestuslehed (3),
- tegevuste käsikirjalised salvestised.

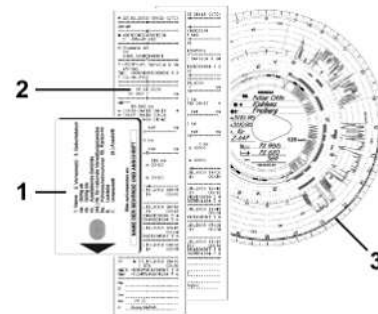

Joon. 39: Näited kaasashoitavate dokumentide kohta

MÄRKUS

Jälgige teie riigis kehtivaid seaduslikke tingimusi.

5

■ Juhikaardi esmakordne sisestamine

► Andmete kasutamine

Kaardi esmakordsel sisestamisel küsitakse teilt teie isiklike andmete kaitseks, kas te nõustute isikupõhiste andmete töötlemisega.

→ *Andmekaitse* [▶ 9]

► Sisselogimise käik

Päring toimub automaatselt esmakordsel sisselogimisel DTCO 4.0-sse.

See toimub pärast riigi valikut.



1 ITS andmed
väljastada? Jah

Joon. 40: Isikupõhiste andmete päring

1. Valige klahvidega **▼/▶** Jah või Ei.
2. Kinnitage klahviga **OK**.
Kuvatakse teade sisestuse salvestamiseks:



Sissekanne
salvestatud

Joon. 41: Salvestamise kinnitus



1 VDO andmed
väljastada? Jah

Joon. 42: Isikupõhiste erandmete päring

3. Valige klahvidega **▼/▶** Jah või Ei
4. Kinnitage klahviga **OK**.
Kuvatakse teade sisestuse salvestamiseks:



Sissekanne
salvestatud

Joon. 43: Teise salvestamise kinnitus

Nüüd järgneb tavaline sisselogimine DTCO 4.0 peal.

→ *Vahetuse algus – juhikaardi sisestamine* [▶ 51]

MÄRKUS

Salvestatakse kuni 88 erineva sõidumeerikukaardi seadistused.

Seadistust saate muuta:

→ *Isikupõhiste ITS-andmete seadistuste muutmine* [▶ 92]

Käsitsemine ettevõtja poolt

Ettevõttekaardi funktsioonid

Peamenüü töörežiimis Ettevõte

Sisselogimine – ettevõttekaardi sisestamine

Liikmesriigi ja numbrimärgi sisestamine

Ettevõttekaardi väljavõtmine

Service

Käsitsemine ettevõtja poolt

■ Ettevõttekaardi funktsioonid

MÄRKUS

Ettevõttekaarti kasutatakse eranditult ainult ettevõtte andmehalduseks ja mitte sõitmiseks.

Kui te sõidate ettevõttekaardiga, kuvatakse teade "Sõit ilma kehtiva kaardita".

MÄRKUS

Järgige riigi tingimusi.

Ettevõtte tagab ettevõttekaartide nõuetekohase kasutamise.

- Jälgige teie riigis kehtivaid seaduslikke tingimusi.

Ettevõttekaardiga identifitseerib ettevõtte end DTCO 4.0 suhtes.

Ettevõttekaardi esimesel sisestamisel logib ettevõtte DTCO 4.0-sse sisse, nii et seda kasutatakse kuni väljalogimiseni või

mõne teise ettevõttekaardi sisestamiseni selle ettevõtte sõidumeerikuna. Sellega tagatakse ligipääsuõigused ettevõttega seotud andmetele.

Ettevõttekaart pakub teie õiguste raames järgmisi võimalusi:

- Ettevõtte sisse- ja väljalogimine DTCO 4.0-s, näiteks sõiduki müümisel, sõiduki rendiperioodi lõppemisel
- Liikmesriigi ja sõiduki riikliku numbrimärgi sisestamine
→ *Liikmesriigi ja numbrimärgi sisestamine [70].*
- Ligipääs massmälu andmetele ja ettevõttega seotud andmetele, nt sündmustele, vigadele, kiirusele, juhi nimele
- Ligipääs sisestatud juhikaardi andmetele
- Ligipääs esilliidesele massmälu andmete volitatud allalaadimiseks

ELis tuleb andmed iga 3 kuu järel massmälust alla laadida.

Järgmistel juhtudel on mõttekas andmed täiendavalt alla laadida:

- Sõiduki müümine
- Sõiduki pikemaks ajaks seismajätmine
- DTCO 4.0 vahetamisel

■ Peamenüü töörežiimis Ettevõtte

Navigeerimine peamenüü piires toimub alati sama süsteemi järgi.

→ *Menüüdes liikumine* [▶ 43]

Kui ettevõttekaart asub kaardipesas 2, jäävad kõik peamenüüd blokeerituks, mis on seotud selle kaardipesaga.

→ *Menüüligipääsu blokeering* [▶ 86].

Sel juhul saate ainult kaardipesa 1 sisestatud juhikaardi andmeid kuvada, välja trükkida või alla laadida.

→ *Esimene menüütasand – standardväärtused* [▶ 75].

■ Sisselogimine – ettevõttekaardi sisestamine

MÄRKUS

Käsitsemise juhi poolt vastab töörežiimile Ettevõtja vastavalt rakendusmäärusele (EL) 2016/799 lisa I C aktuaalselt kehtivas redaktsioonis.

- Sisestage ettevõttekaart vabasse kaardipesa;
 - *Kaardi sisestamine* [▶ 44]. Ettevõttekaardi sisestamisega seadistatakse ekraanile kaardile salvestatud keel.

MÄRKUS

Teie poolt eelistatud keelt võite individuaalselt seadistada.

→ *Keele seadistamine* [▶ 76]

Kuvatud menüü juhib teid sammhaaval kuni DTCO 4.0e täieliku töövalmiduseni:

a. 10 Maier
16:00* 14:00UTC

Joon. 44: Tervitusnäit

Umbes 3 sekundiks kuvatakse kaardiomaniku nimi, seadistatud kohalik aeg 16:00* ja UTC-aeg 14:00UTC (ajavahe = 2 tundi suveajal).

MÄRKUS

Kaardi lugemistoimingu ajal ei ole sisestused võimalikud.

Kui vajutatakse klahvi, kuvatakse teade.

Palun oota!

Joon. 45: Teade – valikuline I

Või

6

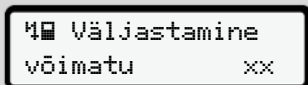

Joon. 46: Teade – valikuline II

Järgneb kaarditeabe sisselugemine:



Joon. 47: Kaarditeabe sisselugemine

Vasakul on kaardipesa number, millesse kaart on sisestatud.

Seal kõrval seisab ettevõtte nimetus (loetud ettevõttekaardilt).

Edenemisriba näitab ettevõttekaardi edasist lugemist.

- Sisestage – juhul kui seda nõutakse – riigilühend ja sõiduki riiklik numbrimärk:
→ *Liikmesriigi ja numbrimärgi sisestamine [70]*

- Juhul kui selle DTCO 4.0 juures pole veel toimunud, logitakse ettevõtte nüüd sisse:

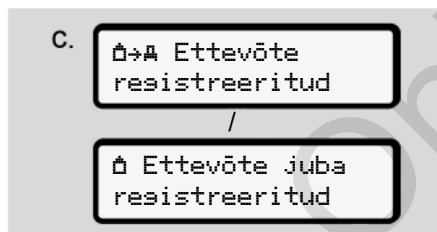

Joon. 48: Ettevõtte sisselogimine

Sisselogimisega aktiveeritakse nüüd ettevõtteblokeering kuni selle tühistamiseni.

Sellega tagatakse, et ettevõttepõhised nagu ka juhtide isikupõhised andmed, mis on seotud selle ettevõttega, oleksid ligipääsu eest kaitstud.

Järgneb tavanäit.

DTCO 4.0 asub töörežiimis Ettevõtte, sümbol :



Joon. 49: Tavanäit sisestatud ettevõttekaardiga

Tulemus: DTCO 4.0 on valmis.

- Te saate nüüd massmälu andmeid alla laadida, et neid vastavalt seadusega kehtestatud nõuetele arhiveerida ja töödelda.
→ *Andmete allalaadimine [48]*
- Te saate nüüd ka ligi pääseda samuti sisestatud juhikaardi andmetele, nt neid alla laadida.
- DTCO 4.0 või süsteemikomponentide vead kuvatakse ekraanile. Kinnitage teade klahviga .
→ *Teadete tähendus [99]*

■ Liikmesriigi ja numbrimärgi sisestamine

Standardvariandis salvestatakse riigi tunnusmärk ja riiklik numbrimärk installimisel ja kalibreerimisel volitatud töökoja poolt.

Kui see ei olnud nii, palub DTCO 4.0 seda teil seda teha ettevõttele esmakordsel sisestamisel.

Sisestused salvestatakse DTCO 4.0-sse.

MÄRKUS

Sisestage numbrimärk õigesti.

Teie saate riiklikku numbrimärki DTCO 4.0-sse sisestada ainult ühe korra.

Sisestage numbrimärk seetõttu täpselt nii, nagu see on sõiduki numbrimärgil.

Muutmine on seejärel võimalik ainult volitatud töökoja poolt töökojakaardi abil.

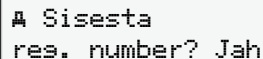

A Sisesta
res. number? Jah

Joon. 50: Päring numbrimärgi sisestamiseks

1. Valige klahvidega **[OK]** / **[Y]** Jah ja kinnitage klahviga **[OK]**.

Järgneb näit liikmesriigi sisestamiseks:



Riik: D

Joon. 51: Valikusuvand Riik

2. Valige klahvidega **[OK]** / **[Y]** liikmesriigi tunnuskood ja kinnitage klahviga **[OK]**.

Eelvalik on kasutatav väljaandva liikmesriigi ettevõttele pöhljal.

Järgneb näit riikliku numbrimärgi sisestamiseks. Esimene sisestatav koht vilgub ...



Riik: D
VS_

Joon. 52: Numbrimärgi sisestamine

3. Valige klahvidega **[OK]** / **[Y]** soovitud märk ja kinnitage klahviga **[OK]**.

MÄRKUS

Klahviga **[OK]** saate sammhaaval tagasi navigeerida ja sisestusi korrigeerida.

- Järgmine sisestatav koht vilgub ...
4. Korrake sammu 3 seni, kuni olete numbrimärgi täielikult sisestanud. Maksimaalselt on võimalik 13 märki.
 5. Kinnitage sisestatud numbrimärk veelkord klahviga **[OK]**. Kinnitusega genereeritakse automaatselt kontrollväljatrükk:

6

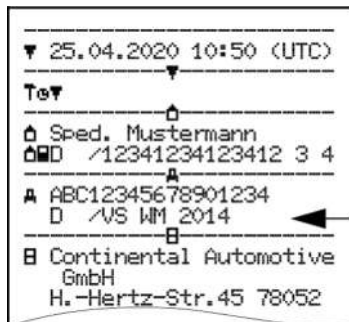

Joon. 53: Kontrollväljatrükk

- Veelkordselt kuvatakse numbrimärk – veel veakorrektoori võimalusega – ekraanile:

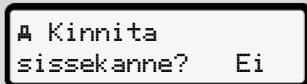

Joon. 54: Kinnituse valik

6. Kontrollige kas numbrimärk on väljatrükil korrektne.
7. Valige klahvidega **OK** / **ESC**:
 - Ei, kui numbrimärk ei ole korrektne ja kinnitage klahviga **OK**.

Ekraan sammu 1 kohta kuvatakse uuesti ja te saate oma sisestusi korrata.

- Jah, kui numbrimärk on korrektne ja kinnitage see klahviga **OK**.

Riigi tunnusmärk ja sõiduki riiklik numbrimärk on DTCO 4.0-sse salvestatud.

Kui peaks osutama vajalikuks muudatus, nt asukoha vahetuse tõttu, pöörduge töökojakaardiga volitatud töökotta.

■ Ettevõttekaardi väljavõtmine

MÄRKUS

Teie ettevõtte andmete kaitseks nagu kaardi enda väärkasutuse kaitseks ei peaks te jätma seda sõidukisse.

Ettevõttekaardi saate kaardipesast välja võtta ainult seisva sõiduki korral.

MÄRKUS

ADR-variandi käsitsemiseks peab süüde olema sisse lülitatud.

Järgige DTCO 4.0 ADR-variandi käsitsemise erilisi ohutusjuhiseid plahvatusohtlikes keskkondades.

➔ *ADR-variant (Ex-variant)* [▶ 24]



Joon. 55: Ettevõttekaardi välja võtmine

Hoidke kaardipesa 1 või kaardipesa 2 kombineeritud klahvi vähemalt 2 sekundit vajutatult.



Joon. 56: Kasutusandmete ülekandmine

Kuvatakse ettevõtte nimi.

Edenemisriba näitab ettevõttekaardile kirjutamist.

Kuvatakse päring ettevõtte väljalogimiseks.

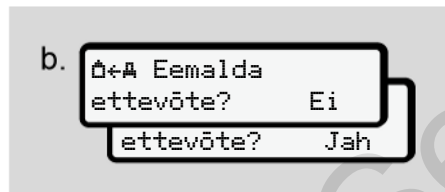

Joon. 57: Ettevõtte väljalogimine DTCCO 4.0-st

1. Valige klahvidega **▲** / **▼**:

- **Ei**: Ettevõtet ei logita välja ja ettevõtteblokeering jääb aktiveerituks.
- **Jah**: Ettevõtte logitakse välja ja ettevõtteblokeering on inaktiveeritud.

Kinnitage klahviga **OK**.

MÄRKUS

Vaatamata inaktiveeritud ettevõtteblokeeringule jäävad teie ettevõtte salvestatud andmed võõrale ettevõttele blokeerituks.

MÄRKUS

Juhul kui läheneb DTCCO 4.0 perioodilise järelkontrolli tähtaeg või ettevõttekaardi kehtivusaeg, kuvatakse juhis.

2. Võtke oma ettevõttekaart kaardipesast välja.
→ *Ettevõttekaardi väljavõtmine* [72]
Ekraanile kuvatakse:

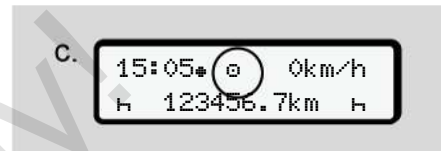

Joon. 58: Tavanäit ilma kaardideta

DTCCO 4.0 asub jälle töörežiimis Töö, sümbol .

Menüüd

Esimene menüütasand – standardväärtused

Teine menüütasand – peamenüü

Service Only

Menüüd

■ Esimene menüütasand – standardväärtused

► Näit seisva sõiduki korral

Selles peatükis kirjeldatakse DTCO 4.0 menüüsid, mida saab valida **seisva** sõiduki korral.

Lähtepunktiks on tavanäit (a), mis kuvatakse ekraanile pärast Süüde sees (eelseadistus).

MÄRKUS

Kui on aktiveeritud, saab tavanäiduna kuvada ka valikut VDO Counter.

MÄRKUS

Juhi andmete kuvamise ja nende väljatrükkimise peamenüü on kasutatavad ainult siis, kui sisestatud on vastav kaart.

Nii kuvatakse nt menüüpunkt Juhi 2 väljatrükk ainult siis, kui kaardipessa 2 on sisestatud juhikaart.

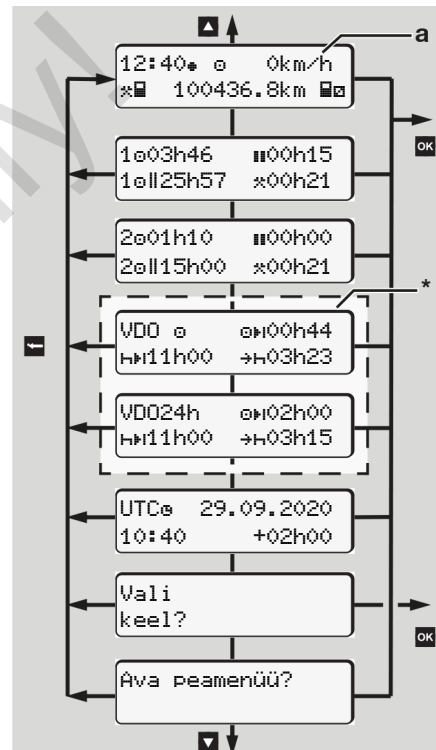

Joon. 59: Esimene menüütasand (*= valikuline VDO Counter)

7

Lähtudes tavanäidult **(a)** ning vastava sisestatud kaardi korral saate klahvidega **↵** / **↵** avada järgmist teavet:

- Tavanäit **(a)** (nt pärast Süüde sees)
- Kaks menüüd teabega sisestatud juhikaartide aegade teabe kohta (1 = Juht 1, 2 = Juht 2)
 - ➔ *Juhikaardi aegade kuvamine* [▶ 76]
- (VDO) = Päeva- / nädalakava VDO Counteri abil (valikuline)
 - ➔ *VDO Counter (valikuline)* [▶ 77]
- (UTC) = UTC-aeg koos kuupäevaga ning seadistatud kohaliku aja ajavahe (ofset)
 - ➔ *Kohaliku aja seadistamine* [▶ 94]
- Menüü soovitud keele seadistamiseks
 - ➔ *Keele seadistamine* [▶ 76]

Klahviga **↵** liigute otse tavanäidule **(a)** tagasi.

Vajutades klahvi **↵** liigute teisele tasandile – Peamenüü.

➔ *Teine menüütasand – peamenüü* [▶ 83]

▶ Juhikaardi aegade kuvamine

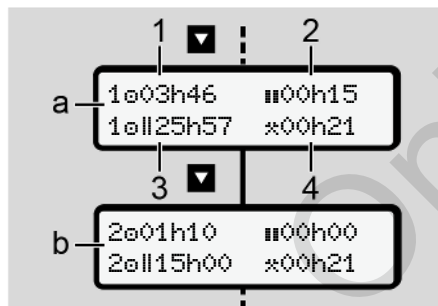

Joon. 60: Andmed juhikaardilt 1 või 2

(a)	Juhi 1 ajad
(b)	Juhi 2 ajad
(1)	Juhtimisaeg ↵ juht 1 alates kehtivast puhkeajast
(2)	Kehtiv puhke-aeg osakatkestuses vähemalt 15 minutit ja järgmised 30 seadused, vastavalt määrusel (EÜ) 561/2006
(3)	Topelnädala summaarne juhtimisaeg
(4)	Seadistatud tegevuse kestus

MÄRKUS

Kui juhikaarti ei ole sisestatud siis kuvatakse ajad – välja arvatud (3) – mis vastavad vastava kaardipesa 1 või 2 viimasele seisule.

▶ Keele seadistamine

Standardvariandis on iga juhikaart ekraanil kuvamiseks seotud avalduse esitamisel määratud keelega (väljaandev ametkond).

Seda eelseadistust saate igal DTCO 4.0-l mõne teise keele seadistamisega kohandada.

DTCO 4.0 salvestab seadistatud keele sisestatud kaardi kaardinumbri alusel.

Salvestada saab kuni 5 keelt.

1. Valige klahvidega **↵** / **↵** funktsioon **Vali keel?** ja vajutage klahvi **↵**.
2. Valige klahvidega **↵** / **↵** soovitud keel ja kinnitage valik klahviga **↵**.

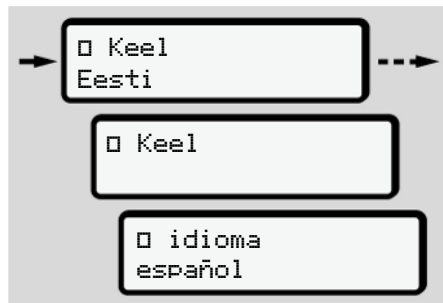

Joon. 61: Soovitav keele valimine

3. DTCO 4.0 näitab keele edukat salvestamist uues valitud keeles.

► VDO Counter (valikuline)

MÄRKUS

VDO Counteri saab valikuliselt aktiveerida.

Pöörduge vajadusel oma volitatud töökoja poole.

VDO Counter (valikuline) toetab teie päeva- / nädalakava allesjäänud juhtimis- ja puhkeaegade kuvamise teel.

MÄRKUS

Järgige seaduslike eeskirju.

Määruse (EÜ) 561/2006 ja AETR-eeskirjade võimalik erinevate tõlgenduste tõttu rahvuslike kontrollorganite poolt ning täiendavate süsteemiirangute tõttu kehtib ka edasi ilma piiramatult:

VDO Counter ei vabasta kasutajat kohustusest, koguda ja ise töödelda juhtimis-, puhke-, valmisoleku- ning muid tööaegu, et järgida kehtivaid eeskirju.

Teiste sõnadega: VDO Counter ei pretendeeri üldkehtivale, seaduslike eeskirjade veatule kuvamisele.

Lisateavet VDO Counteri kohta leiate aadressilt www.fleet.vdo.com

MÄRKUS

Selleks, et VDO Counter näitaks kehtivat teavet, peavad andmete töötlemiseks olema täidetud järgmised tingimused:

- Teie tegevuste lünkadeta lisamine juhikaardile.
→ *Käsitsi sisestused (registreerimine / sissekanne)* [► 60]
- Korrektne praeguse tegevuse seadistamine – pole käsitsusviga; näiteks pole seda tegevuse Tööaeg soovimatu seadistamine-✱ igapäevase puhkeaja asemel ✱.
→ *Tegevuste seadistamine* [► 56]
- Parvlaeva / rongi ja oma praeguse tegevuse sisestamine.
→ *Parvlaev / rong: Alguse / lõpu sisestamine* [► 93]

7

VDO Counteri näidu kirjeldus

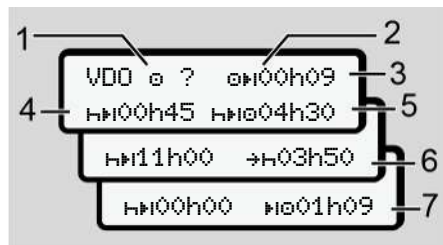

Joon. 62: VDO Counter - näidu ehitus

MÄRKUS

Vilkuv h tähendab: See näiduosa on praegu aktiivne.

(1) Praegu seadistatud tegevus

(2) ? = Juhis kasutajale

Juhikaardile on salvestatud tundmatu tegevusega ? ajavahemikud või ebapiisavalt andmeid (näiteks uue juhikaardi kasutamine).

VDO Counter töötleb puuduvaid tegevusi nagu tegevust h. Kui juhi tegevustes tuvastatakse oluline aja

kattumine, kuvatakse see sümboli ? ja juhi tegevuse asemel ekraanile sümboliga ! 00.

(3) Allesjäänud juhtimisaeg 00h

Sõidu ajal: Näit, kui kaua te tohite veel sõita.

(00h00 = Juhtimisaeg lõppenud)

(4) Allesjäänud puhkeaege h

Järgmise vajaliku pausi- / puhkeaja kestus.

Seadistatud tegevuse h korral toimub allesjäänud pausi- / puhkeaja tagasiloendamine. (h h 00h00 = Paus lõpetatud).

(5) Tulevane juhtimisaeg h00

Tulevase juhtimisaja kestus järgides pausi- / puhkeaega.

(6) Igapäevase puhkeaja hilisem algus +h

Näiteks seadistatud tegevuse * korral kuvatakse veel allesjäänud aeg kuni neile vajaliku igapäevase puhkeaja alguseni.

(7) Järgmise juhtimisaja algus h00

Järgmine juhtimisaeg tohib järgneda alles pärast selle aja möödumist.

VDO Counter – näidud sõidu ajal

MÄRKUS

Järgige tööõiguslikke riigipõhiseid regulatsioone.

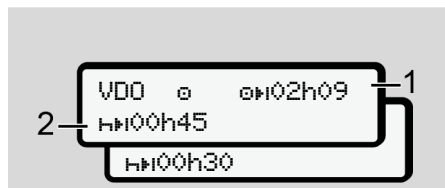

Joon. 63: Tegevus @ - allesjäänud juhtimisaeg vs. igapäevane puhkeaeg

- (1) Allesjäänud juhtimisaeg.
- (2) Hiljemalt pärast kuvatud juhtimisaja möödumist (1) peab järgnema paus või summeeritud pausi jätkamine.

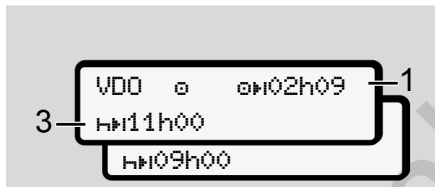

Joon. 64: Tegevus @ - allesjäänud juhtimisaeg vs. igapäevane puhkeaeg

- (3) Hiljemalt pärast kuvatud juhtimisaja möödumist (1) peab järgnema ettenähtud igapäevane puhkeaeg.

Juhul kui on lubatud, võib see puhkeaeg toimuda kahes osas, kusjuures teine osa peab hõlmama katkematut ajavahemikku 9 tundi.

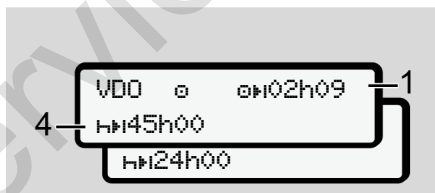

Joon. 65: Tegevus @ – allesjäänud juhtimisaeg vs. nädalane puhkeaeg

- (4) Hiljemalt pärast kuvatud juhtimisaja möödumist (1) peab järgnema regulaarne iganädalane puhkeaeg. Kui on lubatud, võib järelejäänud iganädalast puhkeaega lühendada.



Joon. 66: Tegevus @ – parvlaev / rong vs. puhkeaja jätkamine

- (5) VDO Counter tuvastab viibimise parvlaeval / rongis.

Eeldus: Selle funktsiooni korrektne sisestus:

→ Parvlaev / rong: Alguse / lõpu sisestamine [▶ 93].

Hiljemalt pärast juhtimisaja möödumist (1) peab järgnema igapäevase puhkeaja jätkamine.

7

VDO ☐ 0M02h19 — 6
HM00h45

Joon. 67: Tegevus ☐ – Out of scope

- (6) Allesjäänud juhtimisaja näit on aktiivne (H viilub), toimub tagasiloendamine.

VDO Counter töötleb tegevust ☐ nagu tegevust ✱.

MÄRKUS

Arvestage, et juhtimis- ja puhkeaegade arvestus VDO Counteri jaoks toimub vastavalt määrusele (EÜ) 561/2006 ja mitte rakendusele (EL) 2016/799 lisa I C aktuaalselt kehtivas redaktsioonis järgi.

Seetõttu võib DTCO 4.0 tavanäitudega võrreldes esineda kõrvalekaldeid.

VDO Counter – näidud tegevuse Puhkeaeg korral

VDO H 0M00h09 — 2
HM00h29 HM04h30 — 3
VDO H 0M04h30 — 4
HM00h00

Joon. 68: Tegevus H – puhkeaeg vs. kasutatav juhtimisajaeg

- (1) Allesjäänud puhkeaeg
- (2) Allesjäänud juhtimisajaeg, juhul kui puhkeaega (1) ei järgita.
- (3) Järgmise kasutatava juhtimisaja kestus pärast kuvatut puhkeaaja möödumist (1).
- (4) Kasutatav juhtimisajaeg pärast kehtivat puhkeaega.

VDO H 0M00h09 — 2
HM00h44 HM01h09 — 6
5

Joon. 69: Tegevus H – puhkeaeg vs. kasutatav päeva juhtimisajaeg

- (5) Allesjäänud puhkeaeg.
- (6) Veel kasutatava päeva juhtimisaja kestus pärast puhkeaaja möödumist (5).

VDO H 0M00h09 — 2
HM10h59 HM04h30 — 3
7

Joon. 70: Tegevus H – igapäevane puhkeaeg

- (7) Allesjäänud igapäevane puhkeaeg. Juhul kui lubatud, jaotatud 3 + 9 tunniks.

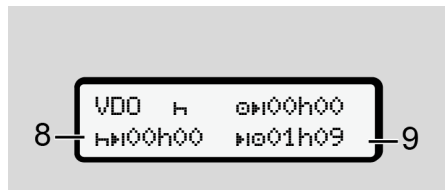

Joon. 71: Tegevus H – puhkeaja lõpp

(8) Kehtiv puhkeae lõppenu.

Näit 00h00 vilgub 10 sekundit. Kui puhkeae jätkatakse, vahetub VDO Counter järgmise päeva või nädala puhkeaja kestusele.

(9) Järgmise juhtimisaja algus.

Olukord: Maksimaalne nädala juhtimisaeg või topeelnädala juhtimisaeg on juba saavutatud.

Kuigi järgiti kehtivat katkestust tuvastab VDO Counter, et uus sõiduperiood on võimalik alles pärast kuvatut aja möödumist.

VDO Counter – näidud tegevuse Tööaeg korral

MÄRKUS

Järgige tööõiguslikke riigipõhiseid regulatsioone.

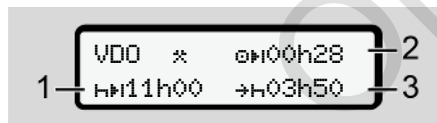

Joon. 72: Tegevus * - tööaeg vs. puhkeae

- (1)** Järgmise igapäevase puhkeaja kestus
- (2)** Veel allesjäänud juhtimisaeg
- (3)** Järgmise igapäevase puhkeaja algus. Igapäevane puhkeae peab algama hiljemalt enne kujutatut aja möödumist.

Märkus:

VDO Counter hindab tegevust juhtimisaja katkestuse jooksul võrdväärse tegevusele H (välja arvatud igapäevane puhkeae).

Klahvidega / saate avada lisateavet.

7

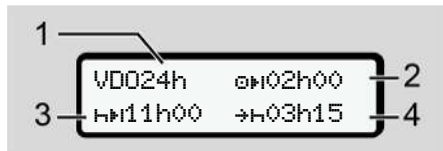
VDO Counter – päeva kuvamine

Joon. 73: Tegevus - Päevad

- (1) Päeva kuvamise tähis
- (2) Allesjäänud päeva juhtimisaeg
- (3) Järgmise igapäevase puhkeaja kestus
- (4) Igapäevane puhkeae peab algama hiljemalt enne kujutatud aja möödumist.

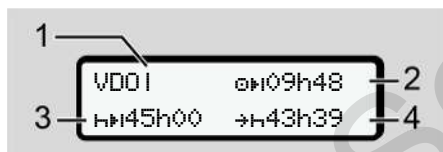
VDO Counter – nädalaväärtuste kuvamine

Joon. 74: Tegevus - nädalaväärtused

- (1) Nädalaväärtuste kuvamise tähis alates viimasest nädalasest puhkeajast
- (2) Allesjäänud nädala juhtimisaeg
- (3) Iganädalase puhkeaja kestus. Hiljemalt pärast kuute päeva juhtimisaega peab järgnema iganädalane puhkeae.
- (4) Iganädalane puhkeae peab algama hiljemalt enne kujutatud aja möödumist.

MÄRKUS

Lühendatud nädala puhkeaja näidud (3) ja (4) võivad piiriülese reisiliikluse korral olla inaktiveeritud.

Kui nädalaväärtuste arvestus on VDO Counteris inaktiveeritud, siis neid väärtusi ei kuvata.



Joon. 75: Inaktiveeritud arvestuse kuvamine

VDO Counter – olekunäit

Joon. 76: VDO Counter – olekunäit

- (1) Olekunäidu tähis
- (2) Meeskonnatöö märk
Kuvatakse siis, kui alates töö algusest on tegemist meeskonnatööga. VDO Counter arvestab arvestuste juures selle kohta kehtivaid reegleid.
- (3) Selles nädalas on lubatud veel kaks vähendatud igapäevast puhkeae (võimalik max. 3x nädalas).
- (4) Sellel nädalal on lubatud veel üks max 10 tunnine pikendatud päeva juhtimisaeg (võimalik max 2x nädalas).
- (5) Iganädalase lühendatud puhkeaja kompensatsioon

Kuvatud aega tuleb iganädalase lühendatud puhkeaja alusel kompenseerida ja nimelt koos vähemalt 9-tunnise puhkepausiga.

MÄRKUS

Lühendatud nädala puhkeaja näit (5) võib piiriülese reisiliikluse korral olla inaktiveeritud.

Kui nädalaväärtuste arvestus on VDO Counteris inaktiveeritud, siis neid väärtusi ei kuvata.

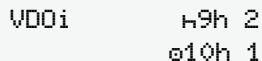

VDOi 49h 2
 010h 1

Joon. 77: Inaktiveeritud arvestuse kuvamine

■ Teine menüütasand – peamenüü

Teisele menüütasandile liigute siis, kui te esimesel tasandil olete vajutanud **■** või valite menüüpunkti Peamenüü avamine.

→ *Esimene menüütasand – standardväärtused* [75]

MÄRKUS

Kui olete valinud menüüpunkti, aga 30 sekundi jooksul ei teosta sisestusi, pöörduv DTCO 4.0 esimesele menüütasandile tagasi.

Kõik kuni selle ajani kinnitamata sisestused tühistatakse.

MÄRKUS

Peamenüü avamine on võimalik ainult seisva sõiduki korral.

Kui te ei asu oma sõidukiga plahvatusohtlikus tsoonis, tuleb ADR-variandi käsitlemiseks lülitada süüde sisse.

► Peamenüü (ülevaade)

>väljatrükk **■** Juht 1 1)

|-- 24h **■** Päev

|-- !x **■** Sündmus

|-- **■** Tesevused

▼

>väljatrükk **■** Juht 2 2)

|-- 24h **■** Päev

|-- !x **■** Sündmus

|-- **■** Tesevused

▼

>väljatrükk **A** Sõiduk

|-- 24h **A** Päev

|-- !x **■** Sündmus

|-- >> **▼** Ülekiirus

|-- Te **▼** Tehn. andmed

|-- **■** v **▼** v-diaagramm

|-- **■** **■** Kaardid

|-- **■** **■** Olek D1/D2 *

|-- %v **▼** v-profiilid *

|-- %n **▼** n-profiilid *

7

```

▼
>Sissekanne ▾ Juht 1
|-- *▸ Alausriik
|-- *▸ Lõppriik
|-- ?▾ Seadistused
|-- R Kausjuhtimine
▼
>Sissekanne ▾ Juht 2
|-- *▸ Alausriik
|-- *▸ Lõppriik
|-- ?▾ Seadistused
|-- R Kausjuhtimine
▼
>Sissekanne ▸ Sõiduk
|-- OUT+ alaus/+OUT lõpp
|-- *+ alaus/+* lõpp
   parvlaev/rons
|-- *▸ Kohalik aas
|-- *▸ Ettevõtte kohalik
   aas
|-- $ Litsentsikood
▼

```

```

>Näit ▢▢ Juht 1
|-- 24h▢▢ Päev
|-- !x▢▢ Sündmus
▼
>Näit ▢▢ Juht 2
|-- 24h▢▢ Päev
|-- !x▢▢ Sündmus
▼
>Näit ▸▢ Sõiduk
|-- 24h▸▢ Päev
|-- !x▸▢ Sündmus
|-- >>▼ Ülekiirus
|-- T▸▼ Tehn. andmed
|-- ▢▢▢▢ Kaardid
|-- *▢▢ Ettevõtte
|-- ▸▢▢ Kaal
|-- ▢▢▢ DTC0 versioon
--

```

> Menüüpunkt
* Valikuline

- 1) Peamenüü vaid siis, kui juhikaart on sisestatud kaardipessa 1
2) Peamenüü vaid siis, kui juhikaart on sisestatud kaardipessa 2

2) ► Peamenüüs navigeerimine

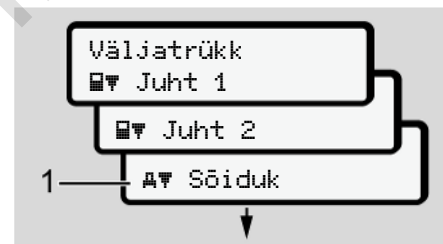

Joon. 78: Lehitsemine (põhi-)menüüs

1. Klahvidega ▢/▢ liigute soovitud peamenüüsse (eelmise loendi hallid väljad, näiteks sõiduki andmete väljatrükkimiseks (1)).
Vilkumine 2. reas (kujutatud kursiivis) (1) näitab teile seda, et esinevad teised valikuvõimalused.



Joon. 79: Menüüpunkti valik

2. Vajutage klahvi **OK**, kui soovite liikuda soovitud funktsiooni (2) vajadusel täiendavate valikuvõimalustega.



Joon. 80: Peamenüü valik

- Valitud menüüpunkt (3) kuvatakse, muud võimalikud funktsioonid vilguvad 2. reas (4).

Näidu- ja trükmennüüde kujutis on leeb sisestatud juhikaartidest kaardipesas 1 ja 2:

- Kui kaardipesas 1 on sisestatud juhikaart, siis kuvatakse Juhi 1 väljatrükk.
- Kui kaardipesas 2 on sisestatud juhikaart, siis kuvatakse Juhi 2 väljatrükk.
- Kui juhikaarte ei ole sisestatud, siis kuvatakse ainult Sõiduk i väljatrükk.

See ei kehti sisestusmenüüde puhul.

3. Valige klahvidega **▲/▼** soovitud menüüpunkt, näiteks päeva väljatrükk (4) ja kinnitage valik klahviga **OK**.

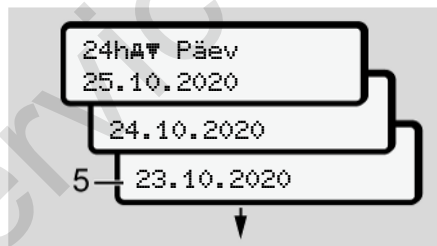

Joon. 81: Soovitud päeva valimine

4. Valige klahvidega **▲/▼** soovitud päev ja kinnitage valik klahviga **OK**.

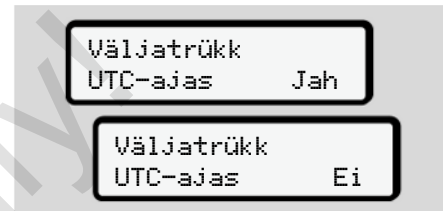

Joon. 82: Ei = Väljatrükk kohaliku aja järgi

5. Valige klahvidega **▲/▼** soovitud väljatrüki tüüp ja kinnitage valik klahviga **OK**.
3 sekundi jooksul teatab DTCO 4.0, et väljatrükk on alustatud. Te saate väljatrüki katkestada.
→ *Trükkimise katkestamine* [115]

Seejärel kuvatakse viimati valitud menüüpunkt.

6. Edasine toimimine:

- Klahvidega **▲/▼** valite järgmise väljatrüki.
- Klahviga **↵** liigute tagasi järgmisele kõrgemale menüütasandile.

7

► Menüüligipääsu blokeering

Vastavalt määrustele on ligipääs andmetele reguleeritud ligipääsuõiguste abil ja realiseeritud vastavate sõidumeerikukaartidega.

Puuduvate õiguste kuvamisnäide:

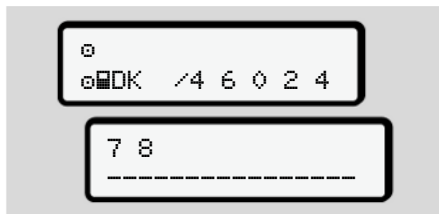

Joon. 83: Puuduvad õigused

Oodatavad andmed kuvatakse mittetäielikult. Isikuandmed peidetakse täielikult või osaliselt.

► Peamenüüst väljumine

Automaatselt

Menüüst väljutakse järgmistes olukordades automaatselt:

- Pärast sõidumeerikukaardi sisestamist või päringut
- 1 minutilise tegevusetuse järel
- Sõidu algusega

Käitsi

1. Vajutage klahvi **ESC**.
 - Alustatud valik või sisestus lõpetatakse.
 - Kuvatakse jälle järgmine kõrgem valikutasand.
 - Kuvatakse alljärgnev päring:

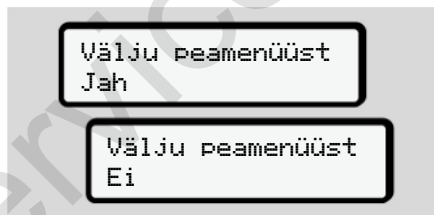

Joon. 84: Peamenüüst väljumine

2. Valige klahvidega **▲/▼** 'Jah' ja kinnitage klahviga **OK**.
Või mööduge klahviga **ESC** päringust. Ekraanile kuvatakse jälle tavanäit **(a)**.

► Menüüpunkt Juhi 1 / juhi 2 väljatrükk

Selle menüüpunkti abil saate sisestatud juhikaardi andmeid välja trükkida.

Märkus:

- Mõlema juhikaardi jaoks on protsess identne.
- Enne iga väljatrükki saate valida soovitud väljatrüki tüübi.

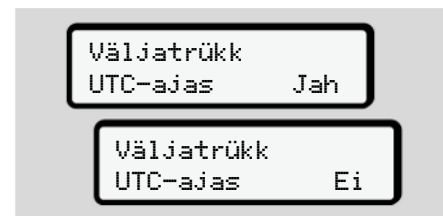

Joon. 85: Ei = Väljatrükk kohaliku aja järgi

Päeva väljatrükkimine

MÄRKUS

Koostage väljatrükk eelneva päeva kohta võimalikult hommikul. Nii tagate, et väljatrüki arvestatakse eelmise päeva viimati registreeritud tegevust.



Joon. 86: Väljatrüki menüüjärjestus – Juhi 1 päev

Vastavalt valikule järgneb valitud päeva kõigi tegevuste väljatrükk.

→ *Väljatrükid (näited)* [118]

Sündmuste väljatrükkimine



Joon. 87: Väljatrüki menüüjärjestus - Sündmused

Vastavalt valikule järgneb salvestatud või veel aktiivsete sündmuste ja vigade väljatrükk.

→ *Tehnilised andmed* [122]

Tegevuste väljatrükkimine



Joon. 88: Väljatrüki menüüjärjestus - Tegevused

Alates valitud päevast toimub viimase 7 kalendripäeva kõigi tegevuste väljatrükk.

→ *Juhi tegevused* [123]

▶ **Menüüpunkt Sõiduki väljatrükk**

Selle menüüpunkti abil saate sõiduki andmeid massmälust välja trükkida.

Valige soovitud funktsioon (alljärgnevalt kirjeldatud).

7

Seejärel küsitakse soovitud kellaega.



a. Väljatrükk
UTC-ajas Jah

b. Väljatrükk
UTC-ajas Ei

Joon. 89: Ei = Väljatrükk kohaliku aja järgi

Päeva väljatrükkimine

MÄRKUS

Koostage väljatrükk eelneva päeva kohta võimalikult hommikul. Nii tagate, et väljatrükiil arvestatakse eelmise päeva viimati registreeritud tegevust.

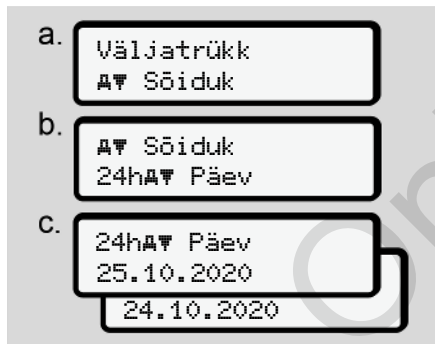

a. Väljatrükk
A Sõiduk

b. A Sõiduk
24hA Päev

c. 24hA Päev
25.10.2020
24.10.2020

Joon. 90: Väljatrüki menüüjärjestus - Päev juht 1 ja juht 2

Vastavalt valikule järgneb kõikide juhi tegevuste väljatrükk kronoloogilises järjekorras eraldi juhile 1 / juhile 2.
→ Sõiduki päevaväljatrükk [▶ 120]

Sündmuste väljatrükkimine (sõiduk)



a. Väljatrükk
A Sõiduk

b. A Sõiduk
!x Sündmus

Joon. 91: Väljatrüki menüüjärjestus - Sõiduki sündmused

Vastavalt valikule järgneb salvestatud või veel aktiivsete sündmuste ja vigade väljatrükk.

→ Sõiduki sündmused / vead [▶ 121]

Ülekiiruste väljatrükkimine



a. Väljatrükk
A Sõiduk

b. A Sõiduk
>> Ülekiirus

Joon. 92: Väljatrüki menüüjärjestus - Ülekiirus

Vastavalt valikule järgneb ületamise väljatrükk DTCO 4.0-I seadistatud kiiruse väärtuse järgi.

→ Ülekiirused [▶ 122]

Tehniliste andmete väljatrükkimine



Joon. 93: Väljatrüki menüüjärjestus - Tehnilised andmed

Vastavalt valikule järgneb sõiduki tuvastamise, anduri tuvastamise ja kalibreerimise andmete väljatrükk.

→ Tehnilised andmed [▶ 122]

Sisestatud sõidumeerikukaartide teabe väljatrükkimine



Joon. 94: Väljatrüki menüüjärjestus - Sõidumeerikukaardi teave

Järgneb kõigi sisestatud sõidumeerikukaartide andmete väljatrükk.

→ Sisestatud sõidumeerikukaardid [▶ 125]

v-diagrammi väljatrükkimine



Joon. 95: Väljatrüki menüüjärjestus - v-diagramm

Alates valitud päevast järgneb kiirusegraafiku väljatrükk.

→ v-diagramm [▶ 123]

7

Oleku D1/D2 väljatrükkimine (valikuline)

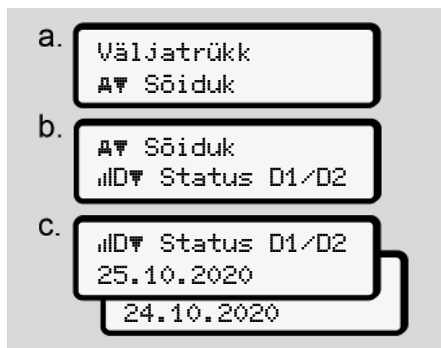

Joon. 96: Väljatrüki menüüjärjestus - Status D1/D2

Alates valitud päevast järgneb viimase 7 kalendripäeva D1/D2 oleku-sisendite väljatrükk.

→ Status D1/D2-diagramm (valikuline) [124]

Kiirusprofiilide väljatrükkimine (valikuline)

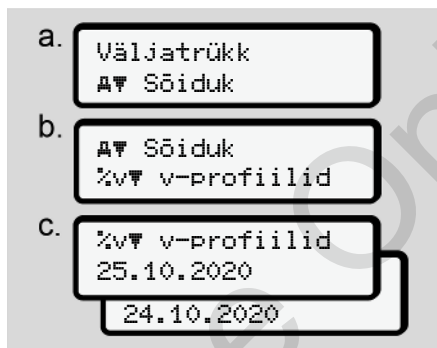

Joon. 97: Väljatrüki menüüjärjestus - Kiirusprofiil

Vastavalt valikule järgneb sõidetud kiiruste profiili-väljatrükk.

→ Kiirusprofiilid (valikuline) [124]

Pöörlemissagedusprofiilide väljatrükkimine (valikuline)

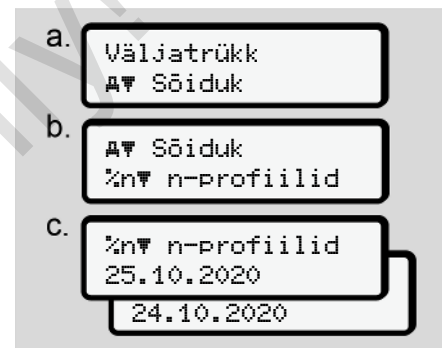

Joon. 98: Väljatrüki menüüjärjestus - Pöörlemissagedusprofiilid

Vastavalt valikule järgneb mootori pöörlemissageduste profiili-väljatrükk.

→ Pöörlemissagedusprofiilid (valikuline) [124]

► Menüüpunkt Juht 1 / juht 2 sisestamine

Riigi sisestamine

Lisaks riigi sisestamisele juhikaardi sisestamisele või väljatõmbamisel saate riigi sisestusi teostada ka selles menüüpunktis.

MÄRKUS

Vastavalt määrusele peavad nii juht 1 kui ka juht 2 mõlemad sisestama sõidumeerikusse riigi, milles vahetus algab või lõpeb.

Märkus:

- Mõlema juhi jaoks on protsess identne.

Algusriik

Valige sammhaaval esitatud funktsioonid.

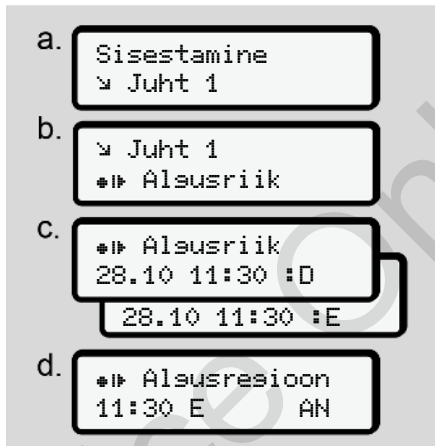

Joon. 99: Sisestuse menüüjärjestus - Algusriik

MÄRKUS

Lähtudes teie asukohast pakub DTCO riigi valikul riikide loendi, millest saate valida.

Selles eelvalikus – välja arvatud üksikud riigid – ei kuvata riike, mis ei kuulu ELi.

Kui te olete valinud riigiks Hispaania, siis palutakse teil automaatselt sisestada region (samm d).

Lõppriik

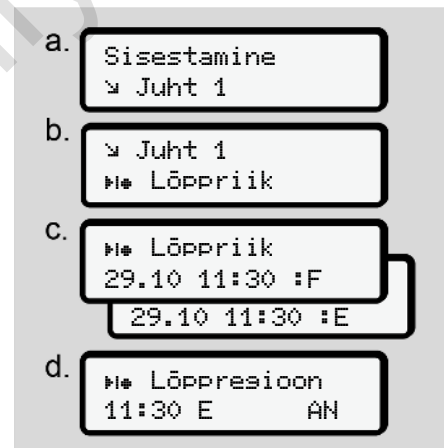

Joon. 100: Sisestuse menüüjärjestus - Lõppriik

Kui te olete valinud riigiks Hispaania, siis palutakse teil automaatselt sisestada region (samm d).

7

Isikupõhiste ITS-andmete seadistuste muutmine

a. Sisestamine
 ↘ Juht 1

b. ↘ Juht 1
 ?↘ Seadistused

c. ?↘ ITS andmed
 väljastada

d. 1 ITS andmed
 väljastada? Jah
 väljastada? Ei

Joon. 101: Sisestuse menüüjärjestus sisestus - Isikupõhised andmed

→ Juhikaardi esmakordne sisestamine
 [65].

Isikupõhiste VDO-andmete seadistuste muutmine

a. Sisestamine
 ↘ Juht 1

b. ↘ Juht 1
 ?↘ Seadistused

c. ?↘ VDO andmed
 väljastada

d. ?↘ VDO andmed
 väljastada? Jah
 väljastada? Ei

Joon. 102: Sisestuse menüüjärjestus - Isikupõhised eriadmed

→ Juhikaardi esmakordne sisestamine
 [65]

Kaugjuhtimise aktiveerimine

a. Sisestamine
 ↘ Juht 1

b. ↘ Juht 1
 ?↘ Seadistused

c. ↘ Juht 1
 R kausjuhtimine

d. R kausjuhtimine
 aktiveerida? Jah
 aktiveerida? Ei

e. R1 paarita seade
 00000000

Joon. 103: Sisestuse menüüjärjestus - Kaugjuhtimise aktiveerimine

Eeldused:

- Sõidumeerikuga on ühendatud DTCO® SmartLink (valikuline)
- Bluetoothi toega seade loob sidestuse DTCO® SmartLinkiga.

Ühenduse loomiseks DTCO® SmartLinki ja teie lõppseadme vahel toimige alljärgnevalt:

1. DTCO 4.0 ekraan näitab numbrijada (**samm e**).
2. Sisestage see numbrijada oma Bluetoothi toega seadmesse.

Mõlemad seadmed on nüüd sidestatud ja kaugjuhtimiseks valmis.

MÄRKUS

Kaugjuhtimise kasutamisel on kasutaja vastutav sisestuste seadusliku täielikkuse ja korrektsuse eest ja ta nõustub nendega kaugjuhtimise kasutamisel.

Kaugjuhtimise kasutamine ei ole seadusliku sõidumeerikusüsteemi osa. Kasutamine toimub omal vastutusel.

Ajavahemikke, millal kasutati kaugjuhtimist, saab välja trükkida ja kuvada.

→ *Sõiduki päevaväljatrükk* [120]

► Menüüpunkt Sõiduki sisestus

Out alguse / lõpu sisestamine

Kui te olete sõidukiga teel väljaspool määruse kehtivusala, siis saate järgnevalt menüüs seadistada funktsiooni *Out of scope* ja selle vajaduse korral uuesti lõpetada.

Järgmised sõidud võivad olla väljaspool kehtivusala:

- Sõidud mitteavalikel teedel
- Sõidud väljaspool AETR-riike
- Sõidud, mille korral sõiduki kogukaal ei nõua DTCO 4.0 eeskirjadekohast kasutamist.

Valige sammhaaval esitatud funktsioonid.

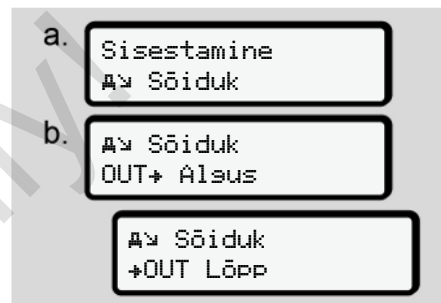

Joon. 104: Sisestuse menüüjärjestus - Out algus / lõpp

MÄRKUS

Seadistus *Out of scope* lõpetatakse automaatselt, kui te võtate välja või sisestate juhikaardi.

Parvlaev / rong: Alguse / lõpu sisestamine

Sisestage sõiduki viibimine parvlaeval või rongis, niipea kui olete võtnud sisse oma transpordiks vajaliku asendi.

7

MÄRKUS

Vastavalt määrusele (EL) 2016/799, lisa I C, aktuaalselt kehtivas redaktsioonis, tuleb salvestus Parvlaev / rong käivitada enne, kui sõiduki mootor lülitatakse parvlaeval / rongis välja.

1. Valige järgmised menüüpunktid:

- a. 
- b. 

Joon. 105: Sisestuse menüüjärjestus - Parvlaev / rong

2. Seadistage viibimise algus või lõpp parvlaeval / rongis.



Salvestus Parvlaev / rong lõpetatakse kohe, kui see lõpetatakse menüüs või juhikaart võetakse välja.

MÄRKUS



Juhul kui kaart võetakse parvlaeval / rongis välja ja sisestatakse uuesti, tuleb sisestus Parvlaev / rong uuesti seadistada.

Kohaliku aja seadistamine**MÄRKUS**

Tehke endale esmalt peatükk Ajavööndid selgeks, enne kui teostate muutatuse.
 → Ajavööndid [▶ 31]

- a. 
- b. 

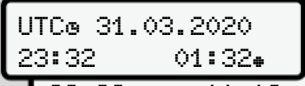
Joon. 106: Sisestuse menüüjärjestus - Kohalik aeg

- c. 



Joon. 107: Sisestuse menüüjärjestus - Kohaliku aja sisestamine

Te saate tavanäidu jaoks kohandada kellaaja andmeid kohalikule ajavööndile ning suveaja algusele või lõpule.

Viimane toimub ± 30 minutiliste sammudega.

MÄRKUS

Jälgige teie riigis kehtivaid seaduslikke tingimusi.

Ettevõtte kohaliku aja seadistamine

Tööaegade lihtsaks arvestuseks pakub DTCO 4.0 tööajaloendurit, mis lähtub ettevõtte kohalikust ajast.

Seda teavet saab avada esiliidese kaudu.

1. Valige järgmised menüüpunktid:

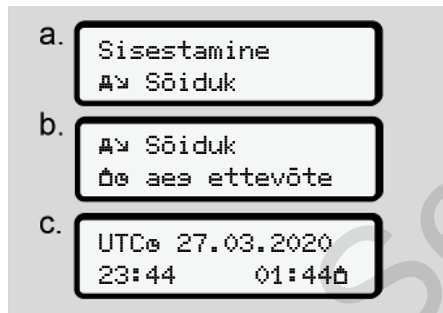

Joon. 108: Sisestuse menüüjärjestus - Lokaalne aeg

2. Sisestage sammus b ettevõtte asukohta kuupäev ja kellaaeg ning erinevus UTC-ajast.

Lisafunktsioonide aktiveerimine

Te saate litsentsikoodi sisestamisega aktiveerida DTCO 4.0 täiendavad funktsioonid.



Joon. 109: Sisestuse menüüjärjestus - Litsentsikood

MÄRKUS

Kui litsentsikood on juba sisestatud, siis kuvatakse see täielikult ja seda ei saa enam muuta.

Sel juhul on lisafunktsioonid juba aktiveeritud.

MÄRKUS

Litsentsikoodi saab hankida VDO Online Shopi kaudu.

► Menüüpunkt Näit juht 1 / juht 2

Selle menüüpunkti abil saate lasta kuvada sisestatud juhikaardi andmeid.

MÄRKUS

Võrreldav väljatrükiga kuvatakse andmed ekraanile, kusjuures väljatrüki üks rida (24 märki) kujutatakse jaotatult kahele reale.

7

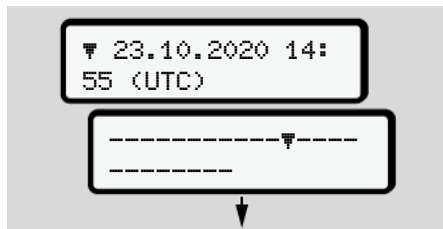

Joon. 110: Andmete kuvamise näide

Kui te teabe lehitsemisel klahvidega **↵**/**↵** kerite tagasi, saate avada ainult umbes 20 väljatrüki eelmist rida.

Klahviga **⏪** lahkute näidust.

Märkus:

- Andmete kuvamise funktsioonide avamine on identne andmete trükkimisega. Seetõttu seda järgnevalt enam ei kirjeldata.
- On võimalik avada iga näitu kohaliku aja järgi.



Joon. 111: Ei – väljatrükk kohaliku aja järgi

- Valige sammhaaval välja võimalikud näidud juhile 1 või juhile 2.

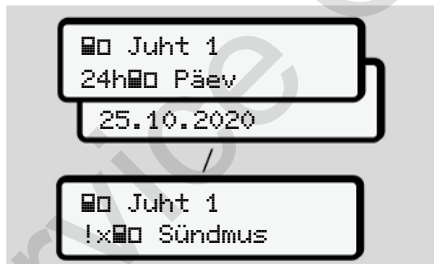

Joon. 112: Näidu menüüjärjestus juhile 1

Valitud päeva kõik tegevusi või kõiki salvestatud või veel aktiivseid sündmusi ja vigu saate lehitsemise teel kuvada.

► Menüüpunkt Sõiduki näit

Selle menüüpunkti abil saate lasta kuvada andmeid massmälust.

MÄRKUS

Võrreldav väljatrükkiga kuvatakse andmed ekraanile, kusjuures väljatrüki üks rida (24 märki) kujutatakse jaotatult kahele reale.

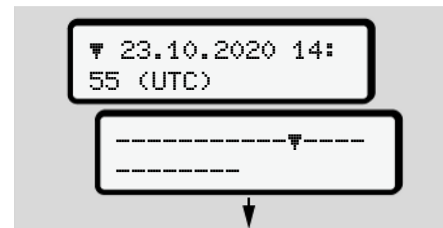

Joon. 113: Andmete kuvamise näide

Kui te teabe lehitsemisel klahvidega **↵**/**↵** kerite tagasi, saate avada ainult umbes 20 väljatrüki eelmist rida.

Klahviga **⏪** lahkute näidust.

Märkus:

- Andmete kuvamise funktsioonide avamine on identne andmete trükkimisega. Seetõttu seda järgnevalt enam ei kirjeldata.
- On võimalik avada iga näitu kohaliku aja järgi.



Joon. 114: Ei - näit kohaliku aja järgi

Valige sammhaaval toodud funktsioonid:

- Kõikide juhi tegevuste kuvamine kronoloogilises järjekorras.
- Kõikide salvestatud või veel aktiivsete sündmuste ja vigade kuvamine.
- Seadistatud kiiruse väärtuse ületamise kuvamine.
- Andmete kuvamine sõiduki-, anduritunnuse ja kalibreerimise kohta.

- Seni sisestatud sõidumeerikukaartide andmete kuvamine.
- Registreeritud ettevõtte ettevõttekaardi numbriga kuvamine. Kui ettevõtet ei ole registreeritud, kuvatakse ____.
- Aktuaalse sõiduki kaalu kuvamine. (vajalik Onboard Weight süsteem)
- DTCO versiooni ja tarkvara versiooni kuvamine.

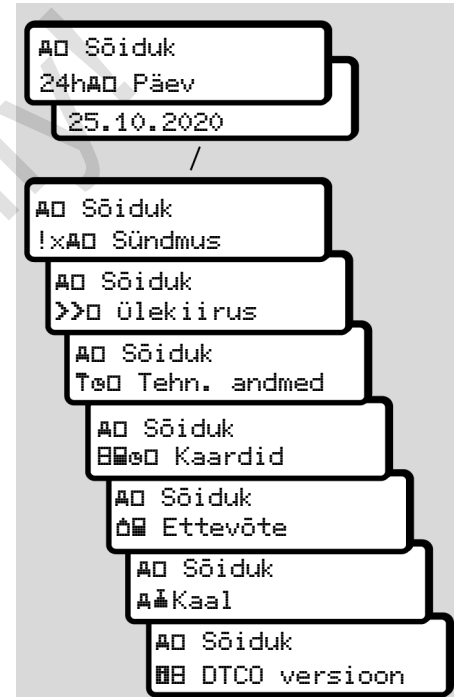

Joon. 115: Näidu menüüjärjestus sõidukile

Teated

Teadete tähendus

Erilised teated

Võimalike sündmuste ülevaade

Võimalike vigade ülevaade

Juhtimisaja hoiatused

Võimalike käsitsusjuhiste ülevaade

Service Only

Teated

■ Teadete tähendus

Komponendi viga, seadmes või käsitsemisel kuvatakse kohe pärast esinemist teatena ekraanile.

On järgmised tunnused:

!	Sündmus
×	Viga
⚠	Juhtimisaja hoiatus
⚠	Käsitlusjuhised

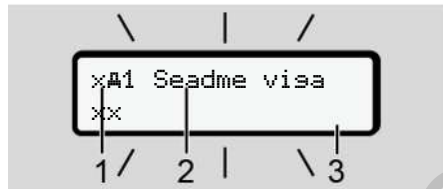

Joon. 116: Teate näit (ajutiselt vilkuvalt)

(1) Piktogrammide kombinatsioon, vajadusel koos kaardipesa numbriga

(2) Teate lahtine tekst

(3) Veakood

! HOIATUS

Tähelepanu hajumine seadme teadete tõttu

Kui sõidu ajal kuvatakse teateid ekraanile või kaart väljastatakse automaatselt, esineb tähelepanu hajumise oht.

- Ärge laske enda tähelepanu teadete tõttu kõrvale juhtida, vaid suunake oma tähelepanu täielikult liiklusele.

MÄRKUS

Sõidumeerikukaartidega seonduvate teadete korral kuvatakse piktogrammi kõrvale vastava kaardipesa number.

► Teadete tunnused

Sündmused, vead

- Sündmuste või vigade kuvamisel vilgub ekraani taustavalgustus umbes 30 sekundit. Põhjus kuvatakse piktogrammi, teate lahtise teksti ja veakoodiga.
- Selle teate peate klahviga **OK** kinnitama.
- DTCO 4.0 salvestab (vastavalt määruse salvestuseeskirjadele) sündmuse või vea nii massmälusse kui ka juhikaardile. Neid andmeid saab peamenüü abil kuvada või välja trükkida.

MÄRKUS

Juhul kui sündmus kordub pidevalt, pöörduge volitatud töökoja poole.

MÄRKUS

Käitumine väärtalitluse korral

Sõidumeeriku väärtalitluse korral olete teie juhina kohustatud sõidumeeriku poolt enam mitte laitmatult salvestatud või väljatrükitud andmed tegevuste kohta eraldi lehele või väljatrüki tagaküljele üles märkima.

→ *Tegevuste käsikirjaline registreerimine* [58]

Juhtimisaja hoiatused

- Teade **Juhtimisaja hoiatus** hoiatab juhti juhtimisaja ületamise eest.
- See teade kuvatakse vilkuva taustvalgustusega ja tuleb klahviga **OK** kinnitada.

Käsitsusjuhised

Käsitsusjuhised kuvatakse **ilma** vilkuva taustvalgustusega ja kustuvad (välja arvatud mõned üksikud teated) automaatselt 3 või 30 sekundi pärast.

DTCO 4.0-toega näidikud

Juhul kui sõidukisse on paigaldatud näidkinstrument, mis võib kommunikeeruda DTCO 4.0-ga, viitab talitluskontroll **T** DTCO 4.0 teadetele.

MÄRKUS

Üksikasjaliku teabe saamiseks jälgige oma sõiduki kasutusjuhendit.

► Teadete kinnitamine

1. Vajutage klahvi **OK**. Sellega olete te teate kinnitanud ning taustvalgustuse vilkumine kustub.
2. Vajutage veelkord klahvi **OK**. Sellega teade kustub ja järgneb jälle eelnevalt seadistatud tavanäit.

Märkused:

Käsitsusjuhised kustub pärast klahvi **OK** esimest vajutamist.

Kui esineb mitu teadet, peate üksikud teated üksteise järel kinnitama.

■ Erilised teated

► Tootmise tase

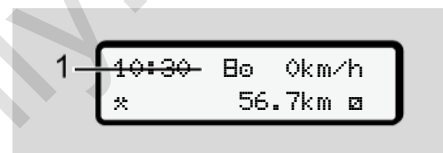

Joon. 117: Tavanäit - Tootmise seis

Juhul kui DTCO 4.0 ei ole veel kontrollseadmena aktiveeritud, siis kuvatakse **Tootmise seis**, sümbol **E** (1).

DTCO 4.0 aktsepteerib eranditult ainult töökojakaarti.

MÄRKUS

Laske DTCO 4.0 volitatud töökoja poolt nõuetekohaselt kasutusele võtta.

► OUT (kehtivusalast lahkumine)

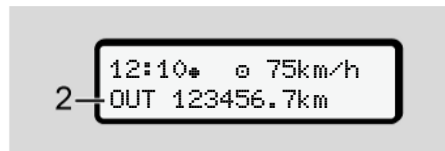

Joon. 118: Tavanäit - Out of scope

Kui sõiduk sõidab määruse kehtivusalast väljaspool, kuvatakse sümbol OUT (2).

→ *Nimetused* [▶ 10]

Seda funktsiooni saate seadistada menüü kaudu.

→ *Out alguse / lõpu sisestamine* [▶ 93]

Vajutades suvalist klahvi saate vahetada mõnda teise kuvasse.

► Parvlaev / rongisõit

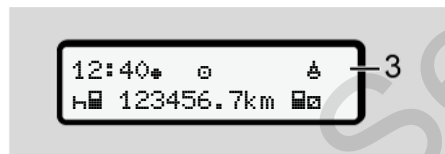

Joon. 119: Tavanäit - parvlaev / rongisõit

Kui sümbol 3 (3) põleb, siis asub sõiduk parvlaeval või rongis.

Seda funktsiooni saate seadistada menüü kaudu.

→ *Parvlaev / rong: Alguse / lõpu sisestamine* [▶ 93].

MÄRKUS

Pöörake tähelepanu sellele, et need funktsioonid ja teie praegused tegevused oleksid enne sõiduki laadimist seadistatud.

Vajutades suvalist klahvi saate vahetada mõnda teise kuvasse.

■ Võimalike sündmuste ülevaade

Teade	Võimalikud põhjused	Meede
!@ Turvalisuse rikkumine	Viga andmemälus; andmekindlus DTCCO 4.0-s pole enam tagatud. Anduri andmed pole enam usaldusväärsed. DTCCO 4.0 korpus avati autoriseerimata.	Kinnitage teade.
!@1 Turvalisuse rikkumine	Kaardilukustuses on tõrge või see on defektne. DTCCO 4.0 ei tuvasta enam eelnevalt korrektselt sisestatud sõidumeerikukaarti. Sõidumeerikukaardi identsus või ehtsus ei ole korras või sõidumeerikukaardile salvestatud andmed ei ole usaldusväärsed.	Kinnitage teade. Kui DTCCO 4.0 tuvastab turvalisuse rikkumisi, mi ei taga sõidumeerikukaardil enam andmete korrektsust, siis sõidumeerikukaart väljastatakse – ka sõidu ajal – automaatselt. Sisestage sõidumeerikukaart veelkord või laske seda kontrollida.
!‡ Pinsekatkestus	Pinge oli lahti ühendatud või DTCCO 4.0/ anduri toitepinge oli liiga madal või liiga kõrge. See teade võidakse kuvada ka mootori käivitamisel.	Kinnitage teade.
!@ Anduri visa	Side anduriga on häiritud. See teade kuvatakse ka pärast pingekatkestust.	Kinnitage teade.
!@@ Liikumise konflikt	Anduri ja sõltumatu signaali allika vaheline sõiduki liikumise hinnangu vastuolu. On võimalik, et pealelaadimisel ei seadistatud funktsiooni (Parvlaev / rong).	Kinnitage teade. Pöörduge volitatud töökoja poole.
!@ GNSS puudub	Asukoha andmed kolme tunni summeeritud juhtimisaja kohta puuduvad.	Kinnitage teade.

Teade	Võimalikud põhjused	Meede
!⌚ Ajakonflikt	DTCO 4.0 sisemise kella aja ja GNSS-signaali ajainfo vahel esineb kõrvalekalle rohkem kui üks minut.	Kinnitage teade.
!Y DSRC side visa	DTCO 4.0 ja välise DSRC-CAN-mooduli vahel esineb sideviga.	Kinnitage teade. Mitmekordsel esinemisel pöörduge volitatud töökoja poole.
!⌚ Sõit ilma kehtiva kaardita	Sõitu alustati ilma või ilma kehtiva juhikaardita kaardipesas 1. Teade kuvatakse ka siis, kui sisestamisel enne või sõidu ajal esineb lubamatu kaardikombinatsioon.	Kinnitage teade. Peatage sõiduk ja sisestage kehtiv juhikaart. Vajadusel võtke sisestatud ettevõttekaart / kontrollkaart DTCO 4.0-st välja.
!⌚1 Sisestamine sõidu ajal	Juhikaart sisestati pärast sõidu algust.	Kinnitage teade.
!⌚1 Aja kattumine	Selle sõidumeeriku seadistatud UTC-aeg jääb eelmise sõidumeeriku UTC-ajast maha. Tekib negatiivne ajavahe.	Kinnitage teade. Määrake mittekorrektse UTC-ajaga sõidumeerik ja tagage, et volitatud töökoda kontrollib ja korrigeerib sõidumeerikut.
!⌚1 Kaart kehtetu	Sõidumeerikukaart on kas aegunud, pole veel kehtiv või autentimine ebaõnnestus. Sisestatud juhikaart, mis on kehtetu pärast päevavahetust kirjutatakse pärast sõiduki peatumist automaatselt - ilma nõudeta - ja väljastatakse.	Kinnitage teade. Kontrollige sõidumeerikukaarti ja sisestage veelkord.

8

Teade	Võimalikud põhjused	Meede
Kehtetu päeva pärast	Sõidumeerikukaart aegub lähiajal.	Kinnitage teade. Uuendage sõidumeerikukaart.
Kaardikonflikt	Mõlemad sõidumeerikukaardi ei tohi olla koos DTCO 4.0-sse sisestatud. Näiteks on ettevõttekaart sisestatud koos kontrollkaardiga.	Kinnitage teade. Võtke vastav sõidumeerikukaart kaardipesast välja.
Kaart ei ole suletud	Juhikaarti ei eemaldatud viimasest sõidumeerikus nõuetekohaselt. Teatud asjaoludel juhipõhiseid andmeid ei salvestata.	Kinnitage teade.
Kiirus liiga suur	Seadistatud lubatud maksimaalkiirust ületati kauem kui 60 sekundit.	Kinnitage teade. Vähendage kiirust.
Kalibreerimine päeva pärast	Läheneb regulaarne järelkontroll.	Kinnitage teade. Leppige enne kasutusaja lõppemist kokku oma töökoja külastus.
Allalaadimine päeva pärast	Läheneb järgmine kaardi allalaadimine.	Teostage sõidumeerikukaardi allalaadimine.
Tavakäituse lõpp	DTCO sertifikaat aegub.	Leppige enne kasutusaja lõppemist DTCO vahetamiseks kokku oma töökoja külastus.

■ Võimalike vigade ülevaade

Teade	Võimalik põhjus	Meede
x A Seadme visa	Oluline viga DTCO 4.0-s, võimalikud võivad olla alljärgnevad põhjused: Ootamatu programmi- või töötlemisaja viga.	Kinnitage teade.
	Klahvielement on blokeeritud või pikema aja jooksul samaaegselt vajutatud.	Kontrollige klahvielementide talitlust.
	Viga sides väliste seadmetega.	Laske väliste seadmete ühendusjuhtmeid või funktsioone volitatud töökoja poolt kontrollida.
	Viga sides näidikinstrumendiga.	Laske näidiku ühendusjuhtmeid või funktsioone volitatud töökoja poolt kontrollida.
	Viga impulsiväljundil.	Laske ühendatud juhtplokkide ühendusjuhtmeid või funktsioone volitatud töökoja poolt kontrollida.
x A1 Seadme visa	Kaardimehhanismi viga, näiteks kaardi lukustus pole suletud.	Võtke sõidumeerikukaart välja ja sisestage veelkord uuesti.
x A Kellaaja visa	DTCO 4.0 UTC-aeg pole usaldusväärne või ei liigu nõuetekohaselt. Et vältida andmete vastuolulisust, ei aktsepteerita uuesti sisestatud juhi-/ettevõttekaarte.	Kinnitage teade.
x T Printeri visa	Printeril puudub toitepinge või on trükipäa temperatuuriandur on rikkis.	Kinnitage teade. Korrake toimingut, vajadusel lülitage eelnevalt süüde sisse / välja.

8

Teade	Võimalik põhjus	Meede
xT Visa allalaadimisel	Viga andmete allalaadimise ajal välisele seadmele.	Kinnitage teade. Korra andmete allalaadimist. Laske ühendusjuhtmeid (nt lahtine kontakt) või välist seadet volitatud töökoja poolt kontrollida.
xM Anduri visa	Andur teatab kontrolltesti järel sisemisest veast.	Kinnitage teade.
xM1 Kaardi visa xM2 Kaardi visa	Sõidumeerikukaardi lugemise / kirjutamise ajal esineb sisesid viga, näiteks määratud kontaktide tõttu. Andmeid võidakse juhikaardile täielikult mitte salvestada.	Kinnitage teade. Puhastage sõidumeerikukaardi kontaktid ja sisestage kaart veelkord.
xX Sisemine GNSS tõrge	GNSS-seadisel on tekkinud viga: <ul style="list-style-type: none"> Sisemine seadme viga. Välise GNSS-antenni (valikuline) lühis. Ühendus välise GNSS-antenniga (valikuline) puudub 	Kinnitage teade. Pöörduge volitatud töökoja poole.
xY Sisemine DSRC tõrge	DSRC-moodulil esineb sisemine tõrge. Esineb välise antenni viga või see ei ole ühendatud.	Kinnitage teade. Laske DSRC-moodulit ja ühendusjuhtmeid ning välise antenni talitlust volitatud töökoja poolt kontrollida.

■ Juhtimisaja hoiatused

Teade	Tähendus	Meede
M01 Paus! 1004h15 ■00h15	Tehke paus. See teade kuvatakse katkematu juhtimisaja 04:15 tunni järel.	Kinnitage teade. Kavandage lähiajal teha paus.
M01 Paus! 1004h30 ■00h15	Juhtimisaeg ületatud. See teade kuvatakse katkematu juhtimisaja 04:30 tunni järel.	Kinnitage teade. Tehke paus.
M01 Juhtimisaaeg 24h 03h15	Igapäevase (24h), iganädalase (I) või kahenädalase (II) juhtimisaja lõpp on käes või saabub varsti. Eelhoiatusaeg on konfigureeritav.	Kinnitage teade. Lõpetage oma juhtimisaeg ja tehke vastavalt nõuetele puhkeaeg.
M01 Paus →H01h45	Järgmise igapäevase või iganädalase puhkeaja ajahetk on käes või saabub varsti. Eelhoiatusaeg on konfigureeritav.	Kinnitage teade. Kavandage õigeaegselt oma järgmine paus.
M01 Tööaeg 24h 09h30	Igapäevase (24h) või iganädalase (I) tööaja lõpp on käes või saabub varsti. Eelhoiatusaeg on konfigureeritav.	Kinnitage teade. Lõpetage oma juhtimisaeg ja tehke vastavalt nõuetele puhkeaeg.
M01 Tööaeg * 04h15	Võimaliku katkematu tööaja lõpp on käes või saabub varsti. Eelhoiatusaeg on konfigureeritav.	Kinnitage teade. Kavandage õigeaegselt oma järgmine paus.

8

MÄRKUS

DTCO 4.0 registreerib, salvestab ja arvutab juhtimisaegu määruhes kindlaksmääratud reeglite baasil. See hoiatab teid, juhti, varakult teie juhtimisaja ületamise eest.

Need summeeritud juhtimisajad ei kujata endast aga ennetamist katkematu juhtimisaja õiguslikule tõlgendamisele.

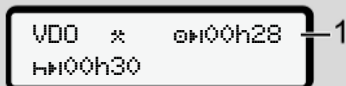
► VDO Counteri näit (valikuline)

Joon. 120: VDO Counter – näit

Pärast teise juhtimisaja hoiatuse kinnitamist näitab VDO Counter, et teie juhtimisaeg (**1**) on lõppenud (ei esine Out of scope korral).

Alustage viivitamatult puhkeaega.

■ Võimalike käsitsusjuhiste ülevaade

Teade	Tähendus	Meetmed
☞ Palun sisesta	Kui käsitsi sisestusprotseduuri ajal sisestusi ei tehta, kuvatakse see nõue.	Vajutage klahvi  ja jätkake sisestamist.
☞ Väljatrükk võimatu	Hetkel ei ole väljatrükk võimalik: <ul style="list-style-type: none"> • kuna ADR-variantide korral on süüde välja lülitatud, • termotrükipea temperatuur on liiga kõrge, • printeriliides on aktiivse teise toiminguga hõivatud, näiteks jooksva väljatrükiga, • või on toitepinge liiga kõrge või liiga madal. 	Niipea kui põhjus on kõrvaldatud, saate tellida väljatrüki.
	Hetkel ei ole näit võimalik, kuna ADR-variantide korral on süüde välja lülitatud.	Lülitage süüde sisse ja avage veelkord soovitud näit.
☞ Väljatrükk viivitatud	Jooksev väljatrükk katkestatakse või viivitub, kuna termotrükipea temperatuur on liiga kõrge.	Oodake jahtumist. Niipea kui lubatud olek on saavutatud, jätkub väljatrükkimine automaatselt.
☞ Paberit pole	Printeris pole paberit või printerisahtel pole korrektselt paigaldatud. Trükinõue lükatakse tagasi või jooksev väljatrükk katkestatakse.	Paigaldage uus paberirull. Paigaldage printerisahtel korrektselt. Katkestatud trükkimistoiming tuleb peamenüü kaudu uuesti käivitada.



8

Teade	Tähendus	Meetmed
<p>4E Väljastamine võimatu</p>	<p>Sõidumeerikukaardi väljavõtmine lükatakse tagasi:</p> <ul style="list-style-type: none"> kuna on võimalik, et parajasti loetakse või edastatakse andmeid, registreeritud minutirastri sees nõutakse uuesti korrektselt sisseloetud juhikaarti, sest toimub päevavahetus UTC-ajale, sõiduk sõidab, või ADR-variantide korral on süüde välja lülitatud. 	<p>Oodake, kuni DTCO 4.0 aktiveerib funktsiooni või kõrvaldage põhjus: Peatage sõiduk või lülitage süüde sisse. Nõudke seejärel uuesti sõidumeerikukaarti.</p>
<p>4E?1 Salvest. vastuoluline</p>	<p>Juhikaardile salvestatud päevaandmete ajalisel järjekorras esineb vastuolulisus.</p>	<p>Seda teadet saab kuvada seni, kuni vigased salvestused on kirjutatud uute andmetega üle. Juhul kui teadet kuvatakse pidevalt, laske sõidumeerikukaarti kontrollida.</p>
<p>4E1 Võta välja kaart</p>	<p>Andmete kirjutamisel juhikaardile tekkis viga.</p>	<p>Kaardi väljastamise ajal üritatakse kaardiga uuesti sidet võtta. Kui ka see katse ebaõnnestub, alustatakse automaatselt selle kaardi kohta viimati salvestatud tegevuste väljatrükki.</p>
<p>4E1 Kaart visane</p>	<p>Sisestatud sõidumeerikukaardi töötlemisel on tekkinud viga. Sõidumeerikukaarti ei aktsepteerita ja see väljastatakse uuesti.</p>	<p>Puhastage sõidumeerikukaardi kontaktid ja sisestage veelkord. Kui teade kuvatakse uuesti, kontrollige, kas mõni teine sõidumeerikukaart loetakse korrektselt sisse.</p>

Teade	Tähendus	Meetmed
☐ Valet tüüpi kaart	Sisestatud kaart ei ole sõidumeerikukaart. Kaarti ei aktsepteerita ja see väljastatakse uuesti.	Sisestage kehtiv sõidumeerikukaart.
☐ Seadme viga	Kaardimehhanismi viga, näiteks kaardi lukustus pole suletud.	Võtke sõidumeerikukaart välja ja sisestage veelkord uuesti.
☐ Seadme viga	Viga impulsiväljundil.	Kontrollige ühendatud juhtploki ühendusjuhtmeid või talitlust.
☐ Seadme viga	DTCO 4.0-I esineb tõsine viga või esineb raske ajaviga. Näiteks ebareaalne UTC-aeg. Sõidumeerikukaarti ei aktsepteerita ja see väljastatakse uuesti.	Veenduge, et volitatud töökoda kontrolliks sõidumeerikut nii kiiresti kui võimalik ja juhul kui vajalik, vahetaks selle välja. Jälgige toodud juhust sõidumeeriku väärtalitluse korral. → <i>Sündmused, vead</i> [99]
☐ Palun puhastage kaart	DTCO 4.0 tuvastas sõidumeerikukaardi lugemisel või kirjutamisel probleeme.	Puhastage sõidumeerikukaart ning kaardipesad. → <i>Puhastamine</i> [138]

8

► Käsitsusjuhiste teabena

Teade	Tähendus	Meetmed
Andmed puuduvad!	Peamenüüd ei saa avada: <ul style="list-style-type: none"> Kaardipessa ei ole sisestatud juhikaarti. Kaardipessa on sisestatud ettevõtte- / kontrollkaarti. 	Need juhised kustuvad 3 sekundi pärast automaatselt. Meetmete rakendamine ei ole vajalik.
Väljatrükk alustatud ...	Valitud funktsiooni tagasiteade.	
Sissekanne salvestatud	Tagasiteade, et DTCO 4.0 on sisestuse salvestanud.	
Näit võimatu!	Seni kuni toimub väljatrükkimine, ei saa andmeid kuvada.	
Palun oota!	Sõidumeerikukaarti pole veel täielikult sisse loetud. Peamenüüd ei ole võimalik avada.	Need juhised kustuvad 3 sekundi pärast automaatselt. Meetmete rakendamine ei ole vajalik.
 Kalibreerimine 18 päeva pärast	Järgmise perioodilise järelkontrolli tähtaeg on saabumas, näiteks 18 päeva pärast. Vajalikke järelkontrolle tehniliste muudatuste tõttu ei saa arvestada. Seda, alates millisest päevast tuleb see viide kuvada, saab programmeerida volitatud töökoda. → <i>Kontrollikohustus [138]</i>	
 Kehtetu 15 päeva pärast	Aktiveeritud sõidumeerikukaart on näiteks 15 päeva pärast kehtetu. Seda, alates millisest päevast tuleb see viide kuvada, saab programmeerida volitatud töökoda.	

Teade	Tähendus	Meetmed
☰☑1 Allalaadimine 7 päeva pärast	Juhikaardilt tuleb andmete järgmine allalaadimine teha näiteks 7 päeva pärast (standardseadistus). Seda, alates millisest päevast tuleb see viide kuvada, saab programmeerida volitatud töökoda.	

Trükkimine

Juhised trükkimiseks

Trüki käivitamine

Trükkimise katkestamine

Printeri paberi asendamine

Paberiummistuse kõrvaldamine

Väljatrükkide säilitamine

Väljatrükid (näited)

Selgitus väljatrükkide kohta

Lausend sündmuste või vigade korral

Trükkimine

■ Juhised trükkimiseks

MÄRKUS

Iga väljatrüki alguses asub umbes 5 cm tühja ruumi.

MÄRKUS

Soovi korral saab väljatrüki varustada ka firma spetsiifilise logoga.

■ Trüki käivitamine

MÄRKUS

Eeldused trükkimiseks:

- Sõiduk seisab.
- DTCO 4.0 ADR-variandi korral: Süüde on sisse lülitatud.
- Paberirull on paigaldatud.
- Printerisahtel on suletud.



Juht 1
24h Päev

Joon. 121: Väljatrüki näide - päev

1. Valige klahvidega **▲/▼** ja klahviga **OK** soovitud menüüpunkt **Juhi 1 väljatrükk > Päev:**
→ *Peamenüüs navigeerimine [84]*
2. Valige ja kinnitage soovitud päev ja väljatrüki tüüp (UTC- või kohalik aeg).
3. Väljatrükk algab umbes 3 sekundi pärast.
Oodake, kuni väljatrükkimine on lõpetatud.

4. Tõmmake väljatrükk rebimisserval ära.

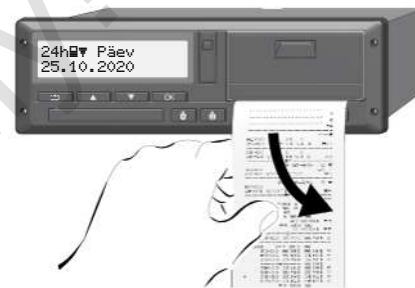

Joon. 122: Väljatrüki ärarebimine

MÄRKUS

Pöörake tähelepanu sellele, et väljatrüki ärarebimisel oleksid kaardipesad suletud, et need ei määrduks paberiosakestega või ei kahjustata kaardijuhikut.

9

■ Trükkimise katkestamine

- Vajutage klahvi **OK** uuesti, et väljatrükki enneaegselt katkestada. Kuvatakse järgmine päring:



Joon. 123: Trükkimise katkestamine

Valige klahvidega **▲/▼** soovitud funktsioon ja kinnitage klahviga **OK**.

■ Printeri paberi asendamine

▶ Paberi lõpp

- Lähenevat paberi lõppu näidatakse väljatrüki tagaküljel värvilise märgistusega.
- Paberi lõppemisel kuvatakse järgmine teade:

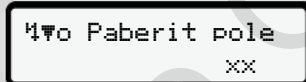

Joon. 124: Eelteade - paberit pole

- Kui paberi lõpp on saavutatud väljatrüki ajal: Käivitage pärast uue paberirulli paigaldamist väljatrükk peamenüü kaudu veelkordset.

▶ Paberirulli asendamine

MÄRKUS

Kasutage eranditult ainult originaalset VDO-printeripaberit, mille on järgmised tähised:

- Kontrollmärgisega sõidumeeriku tüüp (DTCO 4.0) **84**
- Tüübikinnitusnumber **174** või **189**.

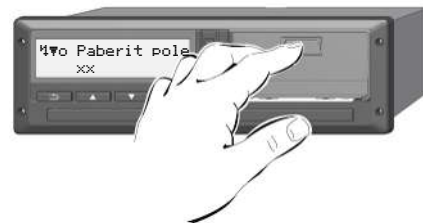

Joon. 125: Vajutage vabastusklahvi

1. Vajutage lukustuse avamisklahvi printeri kattel sissepoole. Printerisahtel avaneb.

⚠ ETTEVAATUST**Põletusohu**

Trükipea võib olla kuum.

- Ärge viige kätt printerisahtli eemaldamiseks printerilaekasse.

MÄRKUS**Kahjustused esemete tõttu**

Printeri kahjustamise vältimiseks:

- Ärge sisestage printerilaekasse esemeid.
2. Haarake printerisahtlist mõlemalt küljelt kinni ja tõmmake see siis printerist välja.

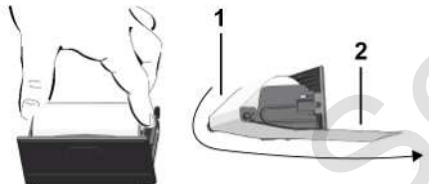

Joon. 126: Paberirulli paigaldamine

3. Asetage uus paberirull paberi otsaga ülespoole printerisahtlisse.
4. Juhtige paber halli trükitud osaga üle rulli juhikusse (1).

MÄRKUS

Pöörake tähelepanu sellele, et paberirull ei kiiluks printerisahtlisse kinni ja paberi algus (2) ulatuks printerisahtli serva alt (rebimisserva) välja.

5. Nihutage printerisahtel printerilaekasse, kuni see fikseerub.

Printer on käitusvalmis.

■ Paberiummistuse kõrvaldamine

Paberiummistuse korral:

1. Avage printerisahtel.
2. Eraldage kägardatud paber paberirullilt ja eemaldage printerisahtlist võimalikud paberijägid.
3. Asetage paberirull uuesti sisse ja lükake printerisahtel printerilaekasse, kuni see fikseerub.
➔ *Printeri paberi asendamine [▶ 116].*

9

■ Väljatrükkide säilitamine

Hoolitsege selle eest, et väljatrükke ei kahjustaks (ei muudaks loetamatuks) ei valgus- või päikesekiirgus, niiskus ega soojus.

Sõiduki valdaja / ettevõtja peab säilitama väljatrükke vähemalt ühe aasta jooksul.

■ Väljatrükkid (näited)

► Juhikaardi päevaväljatrükk

1	-----GEN1-----
1	-----GEN2-----
2	▼ 26.11.2020 14:55 (UTC)
3	24h▼
3a	□ Schmitt Peter
4	□ D /12345678901234 5 6 17.12.2023 - GEN 2
5	□ Rosenz Winfried
6	□ DK /45678901234567 7 8 04.01.2023 - GEN 2
7	A ABC12345678901234 D /VS VM 612
8	B Continental Automotive GmbH
8a	1381.12345678901 GEN 2
8b	T NFZ-Profi Service & Ve rtrieb
7	T D /87654321087654 3 2 T 02.04.2019
8	□ D /12345678901234 5 6 □ 11.11.2019 11:11▼
8a	25.11.2020 310
8b	? 00:00 06h00 □ 06:00 00h17
	-----1-----
	A D /VS VM 612 95 872 km

8c	* 06:17 00h45 * 07:02 00h39 00 □ 07:41 01h19 00
8e	95 958 km: 86 km
8a	? 09:00 00h24
8b	2
8c	A S /LCR 243
8a	□ 205 002 km
8c	□ 09:24 02h30 00 * 11:54 00h39
8a	? 12:33 00h10
8c	1
8d	□ 12:43 02h27 h 15:10 01h12 □ 16:22 00h16 □ 16:38 00h42 +12:25 +13:42
8e	□ 17:20 00h52 * 18:12 00h24 h 18:36 00h02
8a	96 177 km: 305 km
11	? 18:38 05h22
11a	2
	* 06:00 D lon 008° 26.1 lat 48° 03.9
	06:01
	95 872 km
	h 12:43 D lon 008° 26.1 lat 48° 03.9
	12:43
	96 177 km
	09:01
	□ 09:00 lon 008° 26.5 lat 48° 04.1
	09:01

↓

11d | 11:18:38 CH
205 408 km
o 04h54 317 km
* 02h27 03h29
h 01h14 ? 11h56
oe 04h28

12 | x 0 10.11.2020 12:45
00h04

12c | i 0 05.08.2020 09:23
134 (0) 00h01
A D /VS VM 612

13 | A D /VS VM 612
i x
>> 5 15.11.2020 16:42
(2) 00h12
eD /98765432109876 5 4
eF /12345678901234 5 6

13c | >> 4 15.10.2020 11:10
(95) 00h30
eDK /45678901234567 7 8
eF /12345678901234 5 6

22 | o Friedrichshafen
o Schmitt Peter
o Regen Weidach

Iseärasus juhikaardi päevaväljatrüki korral

8f | eD /12345678901234 5 6
D 11.11.2020 11:11
25.11.2020 310
-----? 1oo ?-----

8g | A D /VS VM 612
95 872 km
* 06:17 00h45
* 07:02 00h39 oe
o 07:41
-----km#----- km
-----z-----
eD 06:00 D
95 872 km
o 00h00 km

8h | -----

25.11.2020 310

OUT

-1-----
A D /VS VM 612
95 872 km
h 00:00 07h02
* 07:02 00h39

► Juhikaardi sündmused / vead

1 | -----GEN1-----

1 | -----GEN2-----

1 | ▼ 11.11.2020 11:11 (UTC)

2 | i x ▼ 80 km/h

3 | o Schmitt
Peter
eD /12345678901234 5 6
17.12.2023 - GEN 2

3a | o Rosenz
Winfried
eDK /45678901234567 7 8
04.01.2023 - GEN 2

4 | A ABC12345678901234
D /VS VM 612

12a | i+ 04.04.2020 02:14
06h03

12c | i oe 04.11.2020 18:12
00h01

A D /VS VM 612

i oe 10.02.2020 08:12
00h05

A D /S VD 432

i+ 12.12.2019 10:15
00h10

A D /VS VM 612

i l 10.05.2020 08:45
00h01

↓

9

12c	↓	↓
	!	05.08.2020 09:23
	122	00h01
	A D	/VS VM 612
	!	17.04.2020 16:04
	111	01h02
	A D	/VS VM 612
12b	×	10.11.2020 12:45
		00h04
	A D	/VS VM 612
12c	×	11.02.2020 18:02
		00h03
	A D	/VS VM 612
	×	20.12.2019 01:54
		00h04
	A D	/S VD 432
22	•	Ulm
	□	Schmitt Peter
	○	Rosenz Winfried

► Sõiduki päevaväljatrükk

1	↓	27.11.2020 16:55 (UTC)
2	24hA	↓
3	□	Schmitt Peter
	□	ID /12345678901234 5 6
		17.12.2023 - GEN 2
4	A	ABC12345678901234
	D	/VS VM 612
5	□	Continental Automotive GmbH
		4.0.12345678901
		GEN 2
6	T	NFZ-Profi Service & Vertrieb
	T	ID /87654321087654 3 2
		T 02.04.2023
7	□	ID /12345678901234 5 6
		11.11.2019 11:11
		PPPPP
9	○	25.11.2020
		95 872 - 96 284 km
10	○	95 872 km
		-1
10a	H	00:00 06h17
		95 872 km 0 km
10b	○	Rosenz Winfried
	□	DK /45678901234567 7 8
		04.01.2021
10c	A+S	/LCR 243
		24.11.2020 18:54
10d		95 872 km M

10e	*	06:17 00h45
	*	07:02 00h39
	○	07:41 01h19
10g		95 958 km 86 km
10a	○	95 958 km
	*	09:00 00h05
		95 958 km 0 km
10b	○	Mustermann Heinz-Dieter
	□	F /12345678901234 5 6
		16.06.2020 - GEN 2
10c	A+D	/M MS 680
		24.11.2018 18:5
10d		95 958 km
	*	09:05 00h25
	○	09:30 02h55
	□	12:25 01h18
	A	12:25
	+A	13:42
	○	13:43 00h03
	*	13:46 00h02
	○	13:48 00h45
10e	*	14:33 00h35
	*	14:33 00h35
	H	15:08 01h02
10g		96 206 km 248 km
	○	96 206 km
	H	16:10 00h20
		96 206 km 0 km
	○	Anton Max
	□	A /56789567895678 9 5
		25.10.2020

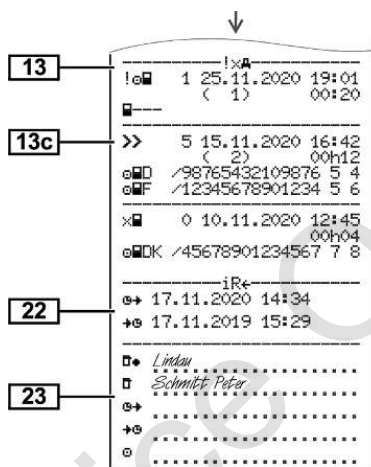
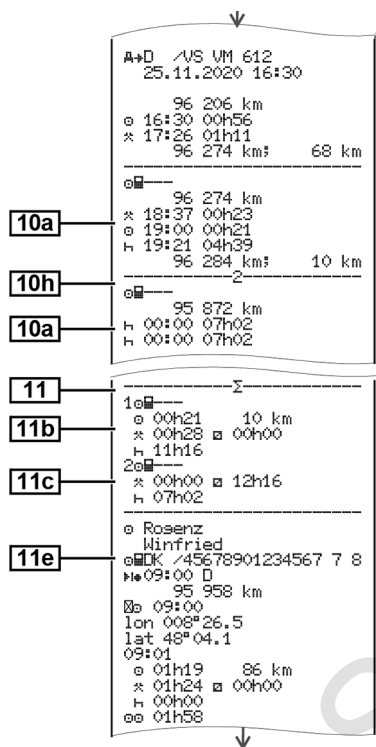

Iseärasus sõiduki päevaväljatrüki



► Sõiduki sündmused / vead

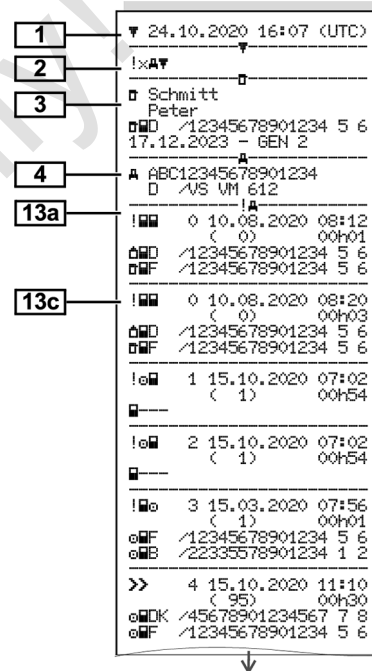

↓

1	0 17.04.2020 16:04
!17	(0) 01h02
eDK	/45678901234567 7 8
eMF	/12345678901234 5 6
TUJK	/54321987654321 9 8

1	0 05.08.2020 09:23
!22	(0) 00h01
eDK	/45678901234567 7 8

13b	x 0 10.08.2020 07:00
!20	00h02
eDK	/12341234123412 3 4

13c	x 0 05.05.2019 07:15
!20	00h14
eDK	/12345678901234 5 6
eMF	/12345678901234 5 6

x 0	05.05.2019 07:15
!20	00h14
eDK	/12345678901234 5 6
eMF	/12345678901234 5 6

x 0	12.09.2020 21:00
!20	00h01

x 0	02.06.2020 21:00
!20	00h30
eDK	/12341234123412 3 4

23	• Lindu
• Schmitz Peter	
•	

► Ülekiirused

1	▼ 24.10.2020 14:50 (UTC)
2	>>▼ 90 km/h
3	o Mustermann Heinz-Dieter
4	eMF /12345678901234 5 6
19	16.06.2023 - GEN2

4	A ABC12345678901234
19	D /VS VM 612

21	>>13.03.2020 14:15
21c	>>>17.04.2020 17:44 (7)

21a	>>>24.05.2019 14:02 00h06
21c	98 km/h 92 km/h (1)
21a	o Förster Thomas
21c	eDK /98765432109876 5 4
21a	>>>(365)
21a	>>>15.10.2020 11:10 00h30
21c	98 km/h 95 km/h (95)
21a	o Rosenz Winfried
21c	eDK /45678901234567 7 8

21b	•
21c	>>>(10)
21b	>>>16.05.2020 17:10 00h15
21c	94 km/h 92 km/h (12)
21b	o Mustermann Heinz-Dieter
21c	eMF /12345678901234 5 6

23	•
23	• Mustermann Heinz
23	•

► Tehnilised andmed

1	▼ 25.10.2020 14:50 (UTC)
2	Te▼
3	o Spedition Mustermüller
3a	eDK /12341234123412 3 4

3a	o Mustermann Heinz-Dieter
4	eMF /12345678901234 5 6
4	16.06.2023 - GEN2

14	A ABC12345678901234
14	D /VS VM 612

14	B Continental Automotive GmbH
14	H.-Hertz-Str.45 78052
14	VS-Villinsen
14	4.0.12345678901234567
14	GEN 2
14	e1-84
14	12345678
14	2018
14	V 4xxx 17.04.2020

15	! 87654321
15	e1-175
15	02.02.2020 09:15

16	•
17	T Fa. Mustermann & NFZ- Hersteller
17a	Schillerstr. 10 Muster kirchen
17a	T eDK /45678901234567 8 9
17a	21.01.2020

17b	T 08.03.2018 (1)
17b	A ABC12345678901234

↓

↓

??????????

W 8 000 Imp/km
 K 8 000 Imp/km
 l 3 050 mm
 e 315/70/R22.5
 > 90 km/h
 0 - km

18 le 08.03.2019 14:00
 e 08.03.2019 15:00
 ↑ Fa. Mustermann & NFZ-
 Hersteller
 Schillerstr. 10 Muster
 kirchen
 TID /45678901234567 8 9
 21.01.2017

18a le 28.08.2019 13:00
 e 28.08.2019 13:26
 ↑ Kienzle ARGO GMBH
 Bismarckstr. 19 Berlin
 -Steslitz
 TID /89012345678901 5 6
 19.10.2018

19 ! 18.10.2020 06:34
 x 30.09.2020 18:15
 B ATTACHMENT

27 SWUM
 V xx.xx

28 Seal: ????????

28a Seal: 12345678
 S/N: 1234567890 7
 02.2020
 MC: A17

28b S/N: 1234567890 9
 02.2020
 MC: 00

28c 00 12345678 7

► Juhi tegevused

1 ▼ 25.10.2020 14:50 (UTC)

2 ulv▼

3 o Mustermann
 Heinz-Dieter
 o/F /12345678901234 5 6
 16.06.2023 - GEN 2

5 B Continental Automotive
 GmbH
 4.0.12345678901
 GEN 2

29 ? h ulv x o

23 23:00 24:00

► v-diagramm

1 ▼ 25.10.2020 14:50 (UTC)

2 ulv▼

4 A ABC12345678901234
 D /VS VM 612

5 B Continental Automotive
 GmbH
 4.0.12345678901
 GEN 2

20.10.2020
 95 872 - 96 284 km

30 UTC 00:00 01:00 02:00 03:00
 km/h 0 30 60 90 120

23 24:00

9

► Status D1/D2-diagramm (valikuline)

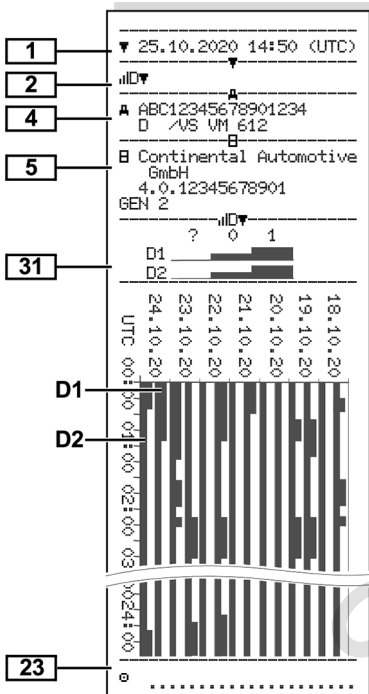

► Kiirusprofiilid (valikuline)

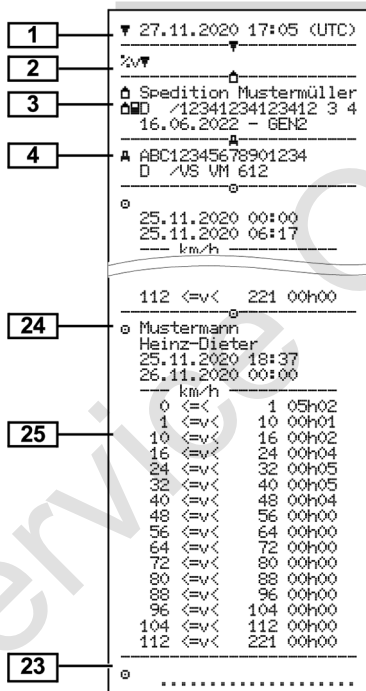

► Pöörlemissagedusprofiilid (valikuline)

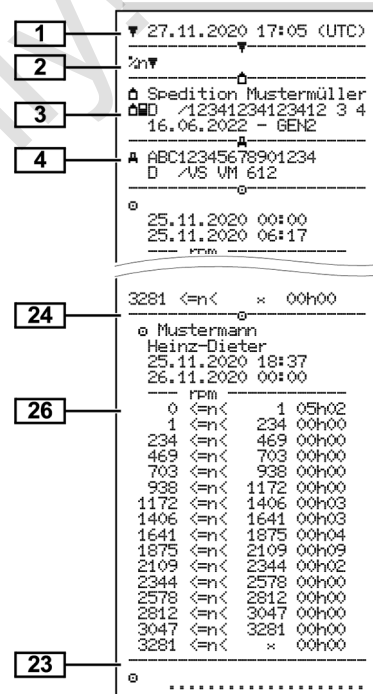

► Sisestatud sõidumeerikukaardid

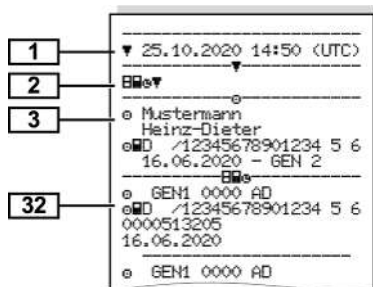

► Väljatrükk kohaliku aja järgi

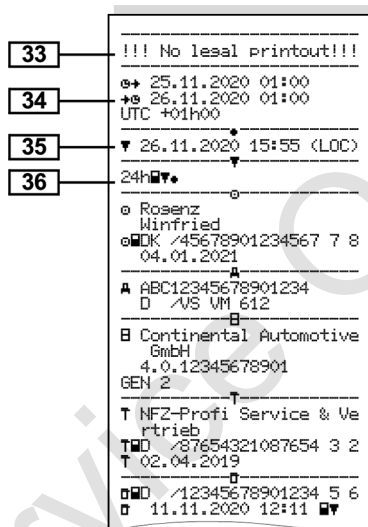

■ Selgitus väljatrükkide kohta

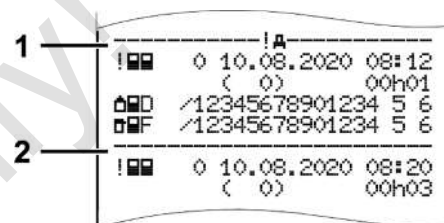

Joon. 127: Selgitused väljatrüki kohta

Iga väljatrükk koosneb andmeplokkidest, mis on plokitähisega (1) märgistatud.

Iga andmeplokk sisaldab ühte või mitut lausendit, mis on lausendi tähisega (2) märgistatud.

► Legend andmeplokkide juurde

- [1] Sõidumeerikukaardi generatsioon vastavalt lisale IB (GEN1) ja lisale IC (GEN2).
 Väljatrüki kuupäev ja kellaaeg UTC-ajas.

MÄRKUS

Kujutatud väljatrükkid juhikaartide kohta näitavad juhtu, kui DTCO 4.0-sse on sisestatud esimese ja teise generatsiooni juhikaardid.

Erijuhud:

- Kui väljatrüki jaoks on sisestatud esimese generatsiooni juhikaart, toimub päevaväljatrükk nagu DTCOde varasemate versioonide korral ilma tähistuseta GEN1 ja GEN2.
- Teise generatsiooni juhikaardi väljatrüki korral DTCO 4.0-s selle päeva kohta, mil olid kaardid sisestatud DTCO 3.0-sse või vanematesse, trükitakse välja kõik plokid, kuid need on siiski tühjad. Tegevuste kohta näidatakse aja andmeid 00:00.

[2] Väljatrüki liik:

- 24hA = Juhikaardi päevaväljatrükk

- !x□ = Juhikaardi sündmused / vead
- 24hA = Päevaväljatrükk DTCO 4.0
- !xA = Sündmused / vead DTCO 4.0
- >>□ = Ülekiirused

Täiendavalt trükitakse välja seadusega lubatud maksimaalkiiruse seadistatud väärtus.

- T□ = Tehnilised andmed
- A□ = Juhi tegevused
- A□ = v-diagramm

Valikulised väljatrükkid:

- A□ = Olek D1/D2 Diagramm*
- X□ = Kiiruste profiilid*
- X□ = Pöörlemissageduste profiilid*

* = valikuline

[3] Sisestatud sõidumeerikukaardi kaardiomaniku andmed:

- = Kontrollija
- = Juht
- = Ettevõtja
- T = Töökoda / ülevaatuspunkt

- Nimi
- Eesnimi
- Kaardi tunnus
- Kaart kehtiv kuni ...
- Sõidumeerikukaardi generatsioon (GEN1 või GEN2)

Isikuga sidumata sõidumeerikukaardi korral trükitakse isiku nime asemel kontrollasutuse, ettevõtte või töökoja nimi.

[3a] Andmed täiendava sõidumeerikukaardi kaardiomaniku kohta

[4] Sõiduki tunnus:

- VIN-kood
- Registreeriv liikmesriik ja sõiduki numbrimärk

[5]	Sõidumeeriku tunnus: <ul style="list-style-type: none"> Sõidumeeriku tootja DTCO 4.0 artiklinumber Sõidukiploki generatsioon (GEN1 või GEN2) 		<ul style="list-style-type: none"> Kilomeetrinäit ja läbitud teepikkus alates viimasest sisestamisest 	9
[6]	Sõidumeeriku viimane kalibreerimine: <ul style="list-style-type: none"> Töökoja nimi Töökojakaardi tunnus Kalibreerimise kuupäev 	[8a] ?= Ajavahemik, kaarti pole sisestatud: <ul style="list-style-type: none"> Käsitsi sisestatud tegevused pärast juhikaardi sisestamist piktogrammi, alguse ja kestusega 	[8f] Tähelepanu: Võimalik vastuolulisus andmete salvestamisel, kuna see päev on sõidumeerikukaardil kahekordselt salvestatud	
[7]	Viimane kontroll: <ul style="list-style-type: none"> Kontrollkaardi tunnus Kontrolli kuupäev, kellaaeg ja liik <ul style="list-style-type: none"> ☐= Allalaadimine juhikaardilt ☒= Allalaadimine DTCO 4.0-lt ☒= Trükkimine ☐= Kuvamine 	[8b] Juhikaardi sisestamine pesa (kaardipesa 1 või kaardipesa 2): <ul style="list-style-type: none"> Registreeriv liikmesriik ja sõiduki numbrimärk Kilomeetrinäit kaardi sisestamisel 	[8g] Tegevus pole lõpetatud: <ul style="list-style-type: none"> Väljatrükil sisestatud juhikaardi korral võivad tegevuse ja päevakokkuvõtete kestus olla mittetäielikud 	
[8]	Kõigi juhi tegevuste loend esinemise järjekorras:	[8c] Juhikaardi tegevused: <ul style="list-style-type: none"> Sõiduki juhtimise algus ja kestus ning olek ☐☒= Meeskonnatöö 	[8h] Spetsiifiline tingimus OUT of scope oli päeva alguses sisse lülitatud	
		[8d] Spetsiifilised tingimused: <ul style="list-style-type: none"> Sisestusaeg ja piktogramm näites: Parvlaev või rong 	[9] Kõigi juhi tegevuste loendi algus DTCO 4.0-s: <ul style="list-style-type: none"> Väljatrüki kalendripäev Kilomeetrinäit kell 00:00 ja kell 23:59 	
		[8e] Juhikaardi väljavõtmine:	[10] Kõigi kaardipesa 1 tegevuste kronoloogia	

[10a]	<p>Ajavahemik, mil kaardipesas 1 puudus juhikaart:</p> <ul style="list-style-type: none"> • Kilomeetrinäit ajavahemiku alguses • Seadistatud tegevus(ed) selles ajavahemikus • Kilomeetrinäit ajavahemiku lõpus ja läbitud teepikkus 	[10e]	<p>Tegevuste loend:</p> <ul style="list-style-type: none"> • Tegevuse piktogramm, sõiduki juhtimise algus ja kestus ning olek ☉☉ = Meeskonnatöö 	<ul style="list-style-type: none"> • ☉☉ = Alguse kellaaeg koos riigiga ja vajadusel regiooniga (Hispaania) • ☉☉ = Lõpu kellaaeg koos riigiga ja vajadusel regiooniga (Hispaania) • Sõiduki kilomeetrinäit <p>Asukoha andmed (ainult teise generatsiooni juhikaartidel)</p> <ul style="list-style-type: none"> • Asukoha andmete kronoloogiline loend tööaja alguses ja lõpus ning iga kolme tunni summeeritud juhtimisaja järel 	
[10b]	<p>Juhikaardi sisestamine:</p> <ul style="list-style-type: none"> • Juhi nimi • Juhi eesnimi • Kaardi tunnus • Kaart kehtiv kuni ... 	[10f]	<p>Spetsiifilise tingimuse sisestusaeg ja piktogramm:</p> <ul style="list-style-type: none"> • ☉☉ = Algus parvlaev / rong • ☉☉ = Lõpp parvlaev / rong • ☉☉ = Algus (kontrollseade pole vajalik) • ☉☉ = Lõpp 	[11b]	<p>Ajavahemike kokkuvõtte ilma juhikaardita kaardipesas 1:</p> <ul style="list-style-type: none"> • Sisestatud asulad kronoloogilises järjekorras (näites kirjed puuduvad) • Kaardipesa 1 tegevused kokku
[10c]	<ul style="list-style-type: none"> • Registreeriv liikmesriik ja eelmise sõiduki riiklik numbrimärk • Kaardi eelmisest sõidukist väljavõtmise kuupäev ja kellaaeg 	[10g]	<p>Juhikaardi väljavõtmine:</p> <ul style="list-style-type: none"> • Kilomeetrinäit ja läbitud teepikkus 	[11c]	<p>Ajavahemike kokkuvõtte ilma juhikaardita kaardipesas 2:</p>
[10d]	<ul style="list-style-type: none"> • Kilomeetrinäit juhikaardi sisestamisel ☉☉ = Teostati käsitsi sisestamine 	[10h]	<p>Kõigi kaardipesa 2 tegevuste kronoloogia</p>		
		[10i]	<p>Spetsiifiline tingimus OUT of scope oli päeva alguses sisse lülitatud.</p>		
		[11]	<p>Päeva kokkuvõtte</p>		
		[11a]	<p>Sisestatud asukohad:</p>		

	<ul style="list-style-type: none"> Sisestatud asulad kronoloogilises järjekorras (näites kirjed puuduvad) Kaardipesa 2 tegevused kokku 		<ul style="list-style-type: none"> ☛☛ = Lõpp-kellaeg koos riigiga ja vajadusel regiooniga (Hispaania) Asukoha andmed (kronoloogiliselt) iga kolme tunni summeeritud juhtimisaja kohta ja vahetuse lõpus (siin ainult vahetuse lõpp) Selle juhi tegevused: kogu juhtimisaeg ja läbitud teepikkus, kogu töö- ja kogu valmisolekuaeg, kogu puhkeaeg, kogu meeskonnategevuste aeg. 		<p><i>Rida 1:</i></p> <ul style="list-style-type: none"> Sündmuse või vea piktogramm Kuupäev ja algus <p><i>Rida 2:</i></p> <ul style="list-style-type: none"> Sündmused, mille juures esineb turvalisuse rikkumine, krüpteeritakse täiendava koodi abil ➔ <i>Lausend sündmuse või vigade korral [▶ 133]</i> Sündmuse või vea kestus <p><i>Rida 3:</i></p> <ul style="list-style-type: none"> Registreeriv liikmesriik ja sõiduki, milles sündmused või vead esinesid, riiklik numbrimärk
[11d]	Päevakokkuvõtte Tegevuste kosuväärtused juhikaardilt: <ul style="list-style-type: none"> Juhtimisaeg kokku ja läbitud teepikkus Kogu töö- ja valmisolekuaeg Kogu puhkeaeg ja tundmatu aeg Kogu meeskonnategevuste aeg 				
[11e]	Tegevuste kokkuvõtte, kronoloogiliselt juhtide järgi sorteeritud (iga juhi kohta, kumulatiivselt mõlemale kaardipesale): <ul style="list-style-type: none"> Juhi nimi, eesnimi, kaardi tunnus ☛☛ = Algus-kellaeg koos riigiga ja vajadusel regiooniga (Hispaania) 	[12]	Viimase viie salvestatud sündmuse või vea loend juhikaardil		
		[12a]	Kõigi juhikaardile salvestatud sündmuste loend, sorteeritud vealliigi ja kuupäeva järgi	[13]	DTCO 4.0 viimase viie salvestatud või veel aktiivse sündmuse / vea loend
		[12b]	Kõigi juhikaardile salvestatud vigade loend, sorteeritud vealliigi ja kuupäeva järgi	[13a]	DTCO 4.0 kõikide salvestatud või kestvate sündmuste loend
		[12c]	Sündmuse või vea lausend	[13b]	DTCO 4.0 kõikide salvestatud või kestvate vigade loend

<p>[13c]</p>	<p>Sündmuse või vea lausend</p> <p><i>Rida 1:</i></p> <ul style="list-style-type: none"> Sündmuse või vea piktogramm Lausendi eesmärgi kodeerimine. → <i>Lausend sündmuste või vigade korral</i> [▶ 133] Kuupäev ja algus <i>Rida 2:</i> Sündmused, mille juures esineb turvalisuse rikkumine, krüpteeritakse täiendava koodi abil → <i>Kodeerimine lähemaks kirjelduseks</i> [▶ 135] Sarnaste sündmuste arv samal päeval → <i>Sarnaste sündmuste arv</i> [▶ 135] Sündmuse või vea kestus <i>Rida 3:</i> 	<ul style="list-style-type: none"> Sündmuse või vea alguses või lõpus sisestatud juhikaartide tunnus (maksimaalselt neli kirjet) ☐--- kuvatakse siis, kui juhikaarti ei ole sisestatud <p>[14] Sõidumeeriku tunnus:</p> <ul style="list-style-type: none"> Sõidumeeriku tootja Sõidumeeriku tootja aadress Artiklinumber Tüübikinnituse number Seerianumber Ehitusaasta Operatsioonisüsteemi versioon ja installeerimise kuupäev <p>[15] Anduri tunnus:</p> <ul style="list-style-type: none"> Seerianumber Tüübikinnituse number DTCO 4.0-ga viimase sidestamise kuupäev / kellaeg 	<p>[16] GNSS-mooduli tunnus</p> <p>[17] Kalibreerimisandmed</p> <p>[17a] Kalibreerimisandmete loend (andmekirjetena):</p> <ul style="list-style-type: none"> Töökoja nimi ja aadress Töökojakaardi tunnus Töökojakaart kehtiv kuni ... <p>[17b] Kalibreerimise kuupäev ja otstarve:</p> <p>1 = Aktiveerimine; teadaolevate kalibreerimisandmete salvestamine aktiveerimise ajahetkel</p> <p>2 = Esmapaigaldus, esimesed kalibreerimisandmed pärast DTCO 4.0 aktiveerimist</p> <p>3 = Paigaldamine pärast remonti – vahetusseade (esimesed kalibreerimisandmed selles sõidukis – vahetusseade; esimesed kalibreerimisandmed selles sõidukis)</p> <p>4 = Regulaarne järelkontroll</p>
---------------------	----------------------------------------------------------------------------------------------------------------------------------------------------------------------------------------------------------------------------------------------------------------------------------------------------------------------------------------------------------------------------------------------------------------------------------------------------------------------------------------------------------------------------------------------------------------------------------------------------	---------------------------------------------------------------------------------------------------------------------------------------------------------------------------------------------------------------------------------------------------------------------------------------------------------------------------------------------------------------------------------------------------------------------------------------------------------------------------------------------------------------------------------------------------------------------------------------------------------------------------------------------------------------------------------------------------------------------------------	--------------------------------------------------------------------------------------------------------------------------------------------------------------------------------------------------------------------------------------------------------------------------------------------------------------------------------------------------------------------------------------------------------------------------------------------------------------------------------------------------------------------------------------------------------------------------------------------------------------------------------------------------------------------------------------------------------------------------------------------------

	<p>☐= Riikliku numbrimärgi sisestamine ettevõtja poolt</p> <ul style="list-style-type: none"> • VIN-kood • Registreeriv liikmesriik ja riiklik numbrimärk • ☐ = Sõiduki pöörelemissageduse koefitsient • k = Seadistatud konstant DTCO 4.0-s kiiruse korrigeerimiseks • l = Tegelik rehviümberrõõm ☐ = rehvirõõm • > = Seadusega lubatud maksimaalkiirus • Vana ja uus kilomeetrinäit 	<ul style="list-style-type: none"> • Töökoja nimi, kes aja on seadistanud • Töökoja aadress • Töökojakaardi tunnus • Töökojakaart kehtiv kuni ... <p>2. Lausendis on näha, et seadistatud UTC-aega on volitatud töökoja poolt korrigeeritud</p>	<p>[21] Esimene ülekiirus pärast viimast kalibreerimist</p>
<p>[18]</p>	<p>Ajaseadistused</p>	<p>[19] Aktuaalseim salvestatud sündmus ja aktuaalseim viga: ! = Uusim sündmus, kuupäev ja kellaaeg x = Uusim viga, kuupäev ja kellaaeg</p>	<p>[21a] Viis kõige suuremat ülekiirust viimase 365 päeva jooksul</p>
<p>[18a]</p>	<p>Kõigi kasutatavate ajaseadistuse andmete loend:</p> <ul style="list-style-type: none"> • Kuupäev ja kellaaeg, vana • Kuupäev ja kellaaeg, muudetud 	<p>[20] Teave kontrolli korral ülekiirus: Viimase kontrolli kuupäev ja kellaaeg Esimese kiiruse ületamise kuupäev ja kellaaeg pärast viimast kontrolli ning edasiste ülekiiruste arv</p>	<p>[21b] Viimased kümme salvestatud ülekiirust. Sealjuures salvestatakse päeva suurim ülekiirus.</p>
			<p>[21c] Kirjed ülekiiruste kohta (kronoloogiliselt sorteeritud suurima keskmise kiiruse järgi):</p> <ul style="list-style-type: none"> • Kuupäev, kellaaeg ja ületamise kestus • Ületamise maksimaalne ja keskmine kiirus, sarnaste sündmuste arv sellel päeval • Juhi nimi • Juhi kaardi tunnus <p>Kui ploki ei eksisteeri ühtki lausendit ülekiiruste kohta, kuvatakse >>---.</p>
			<p>[22] Aktiveeritud kaugjuhtimisega ajavahemikud:</p> <ul style="list-style-type: none"> • ☐ = Alguse aeg

	<ul style="list-style-type: none"> • $\text{+}\text{=}$ Lõpu aeg <p>Salvestamine toimub juhi 1 ja juhi 2 kohta eraldi. Väljatrükile kantakse mõlema juhi ajad, seda ka siis, kui need on võrdsed.</p>	<ul style="list-style-type: none"> • Profiili salvestamise lõpp kuupäeva ja kellaajaga <p>Uued profiilid luuakse:</p> <ul style="list-style-type: none"> • sõidumeerikukaardi sisestamise / väljavõtmisega kaardipesas 1, • päevavahetusega, • UTC-aja korrektuuriga • pingekatkestusega. 	<p>vahemikus: Piirkond: $0 \leq n < 1$ = Mootor väljas Vahemik: $3281 \leq n < x$ = lõpmatu</p> <p>Pöörlemissageduste profiil on jaotatud 16 tsooniks. Installimisel saab üksikuid piirkondi individuaalselt seadistada.</p>
[23]	<p>Käsikirjalised andmed:</p> <ul style="list-style-type: none"> • # = Kontrolli koht • # = Kontrollija allkiri • + = Alguse aeg • $\text{+}\text{=}$ Lõpu aeg • = = Juhi allkiri 	[25]	[27]
[24]	<p>Salvestatud profiiliga seotud kaardiomaniku andmed:</p> <ul style="list-style-type: none"> • Juhi nimi • Juhi eesnimi • Kaardi tunnus <p>Puuduvad andmed kaardiomaniku kohta tähendab: juhikaarti ei ole kaardipesas 1 sisestatud.</p> <ul style="list-style-type: none"> • Profiili salvestamise algus kuupäeva ja kellaajaga 	[26]	[28]
			[28 a]

	<p>VIIDE: Sensori seerianumber ja tüübikinnitus number trükitakse alles pärast aktiveerimist.</p>				
[28 b]	<p>DSRC-moodul:</p> <ul style="list-style-type: none"> • DSRC-mooduli seerianumber • Seadme tüüp • Valmistamise kuu ja aasta • Tootja kood 	[31]	<p>Täiendavate töögruppide salvestamine, nagu sinise vilkuri või signaali rakendamine jne, kasutamine:</p> <ul style="list-style-type: none"> • Sümbolite legendid • Alates valitud päevast järgneb viimase 7 kalendripäeva D1/D2 olekusisendite diagramm. 	[36]	Väljatrüki liik nt SÜMBOL in väljatrükk kohaliku aja järgi
[28 c]	<p>Plomm:</p> <ul style="list-style-type: none"> • Tootja kood • Plommi number • Plommimise koht 	[32]	Sisestatud juhikaartide kronoloogiline loend		
[29]	<p>Tegevuste salvestamine:</p> <ul style="list-style-type: none"> • Sümbolite legendid • Alates valitud päevast järgneb diagramm viimase seitsme kalendripäeva tegevuste kohta 	[33]	<p>Palun jälgige: Väljatrükk ei ole lubatud. Vastavalt määrusele (nt säilituskohustus) on väljatrükk kohaliku aja järgi kehtetu</p>		
[30]	<p>Valitud päeva kiirusegraafiku salvestamine</p>	[34]	<p>Väljatrüki ajavahemik kohaliku aja järgi: ☐➕= Salvestuse algus ➕☐= Salvestuse lõpp UTC +01h00 = Vahe UTC-aja ja kohaliku aja vahel.</p>		
		[35]	Väljatrüki kuupäev ja kellaeg kohaliku aja järgi (LOC).		

■ Lausend sündmuste või vigade korral

Iga tuvastatud sündmuse korral või iga tuvastatud vea korral registreerib ja salvestab DTCO 4.0 andmeid etteantud reeglite järgi.

1	→→	4 15.10.2020 11:10 (45) 00h30
2	☐☐☐☐	12345678901234 5 6

(1) Lausendi otstarve

(2) Sarnaste sündmuste arv samal päeval

Lausendi eesmärk (1) tähistab, miks sündmus või viga salvestati. Sama liiki sündmused, mis esinevad mitu korda samal päeval, kuvatakse positsioonis (2).

► Lausendi otstarbe kodeerimine

Alljärgnev ülevaade näitab sündmuste ja vigade lõppu, sorteeritud vealiigi (põhjuse) järgi ja lausendi eesmärgi määramist.

Pikto.	Põhjus	Otstarve
!☐☐	Kaardikonflikt ²⁾	0
!☐☐	Sõit ilma kehtiva kaardita ²⁾	1 / 2 / 7
!☐☐	Kaardi sisestamine sõidu ajal	3
!☐☐	Kaart ei ole suletud	0
→→	Kiirus liiga suur ²⁾	4 / 5 / 6
!☐☐	Voolukatkestus	1 / 2 / 7
!☐☐	Anduri viga	1 / 2 / 7
!☐☐	Liikumise konflikt ²⁾	1 / 2
!☐☐	Turvalisuse rikkumine	0
!☐☐	Aja kattumine ¹⁾	-
!☐☐	Kaart kehtetu ³⁾	-

Tab. 1: Sündmused

Pikto.	Põhjus	Otstarve
☒☐	Kaardi viga	0
☒☐	Seadme viga	0 / 6
☒☐	Printeri viga	0 / 6
☒☐	Vead allalaadimisel	0 / 6
☒☐	Anduri viga	0 / 6

Tab. 2: Vead

1) See sündmus salvestatakse ainult juhikaardile.

2) See sündmus / see viga kuvatakse ainult DTCO 4.0 korral.

3) Seda sündmust DTCO 4.0 ei salvesta.

Ülevaade lausendi otstarbest

Otstarve	Tähendus
0	Üks / üks uusimast sündmusest või vigadest.
1	Pikim sündmus ühel viimasest 10 päevast, millal sündmus on toimunud.

Otstarve	Tähendus
2	Üks viiest pikimast sündmusest viimasel 365 päeval.
3	Viimane sündmus ühel viimasest 10 päevast, millal sündmus on toimunud.
4	Raskeim sündmus ühel viimasest 10 päevast, millal sündmus on toimunud.
5	Üks 5-st tõsisemast sündmusest viimasel 365 päeva jooksul.
6	Esimene sündmus või esimene viga pärast viimast kalibreerimist.
7	Aktiivne sündmus või püsiv viga.

Sarnaste sündmuste arv

Otstarve	Tähendus
0	Sarnaste sündmuste arvu salvestamine selle sündmuse kohta ei ole vajalik.

Otstarve	Tähendus
1	Sellel päeval on esinenud seda liiki sündmus.
2	Sellel päeval on esinenud kaks seda liiki sündmust ja ainult üks on salvestatud.
n	Sellel päeval on esinenud n seda liiki sündmust ja ainult üks on salvestatud.

► Kodeerimine lähemaks kirjelduseks

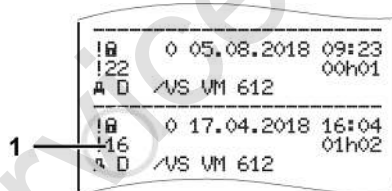

Joon. 128: Kodeerimise selgitused

Sündmused, mille juures esineb turvalisuse rikkumine, krüpteeritakse täiendava koodi abil (1).

Turvalisuse rikkumise katsed DTCO 4.0 juures

Kood	Tähendus
10	Täiendavad andmed puuduvad
11	Anduri ebaõnnestunud autentimine
12	Juhikaartide autentimisvead
13	Anduri mittevolitatud muutmine
14	Terviklikkuse viga; juhikaardi andmete ehtsus ei ole tagatud
15	Terviklikkuse viga; salvestatud kasutajaandmete ehtsus ei ole tagatud.
16	Sisemine andmete ülekandmise viga
18	Riistavara manipuleerimine

Turvalisust rikkuvad katsed impulsianduril

Kood	Tähendus
20	Täiendavad andmed puuduvad
21	Ebaõnnestunud autentimine

9

Kood	Tähendus
22	Terviklikkuse viga; salvestatud andmete ehtsus ei ole tagatud.
23	Sisemine andmete ülekandmise viga
24	Korpuse autoriseerimata avamine
25	Riistavara manipuleerimine

Service Only!

Hooldus ja kontrollikohustus

Puhastamine

Kontrollikohustus

Service Only

Hooldus ja kontrollikohustus

■ Puhastamine

► DTCO 4.0 puhastamine

- Puhastage DTCO 4.0 kergelt niisutatud lapi või mikrokiud-puhastuslapiga.

Viimased on saadaval teie kohalikust müügiesindusest & teeninduskeskusest.

⚠ TÄHELEPANU

Kahjustuse vältimine

- Ärge kasutage abrasiivseid puhastusvahendeid ja lahusteid või bensiini.

► Sõidumeerikukaardi puhastamine

- Puhastage sõidumeerikukaardi määratud kontakte kergelt niisutatud lapiga või mikrokiust puhastuslapiga.

Viimased on saadaval teie kohalikust müügiesindusest & teeninduskeskusest.

⚠ TÄHELEPANU

Kahjustuse vältimine

Ärge kasutage sõidumeerikukaardi kontaktide puhastamiseks lahusteid või bensiini.

■ Kontrollikohustus

Profülaktilised hooldustööd DTCO 4.0 puhul pole vajalikud.

- Laske aga DTCO 4.0 nõuetekohast tööviisi vähemalt iga kahe aasta järel volitatud töökoja poolt kontrollida.

Järelkontrollid on vajalikud, kui on saanud alljärgnevad punktid:

- Sõidukile on teostatud muudatusi nagu näiteks käiguimpulsside arv või rehviümberrõõd.
- DTCO 4.0-I teostati remonti.
- Sõiduki riiklik numbrimärk on muutunud.
- UTC-aeg erineb rohkem kui 20 minutit.

⚠ TÄHELEPANU**Järelkontrolli järgimine**

- Tagage, et paigaldussilt uuendatakse igal järelkontrollil ja see sisaldab ettenähtud andmeid.
- Hoolitsege selle eest, et etteantud kontrollikohustuse piires ei ole DTCO 4.0 toitepinge summana kauem kui üks kuu lahutatud, näiteks autoaku lahutamise teel sõiduki küljest. See põhjustab aku tühjenemist DTCO 4.0-s ja sellega rikke. DTCO 4.0 ei ole enam kasutatav ja tuleb saata jäätmekäitlusse.

MÄRKUS

Väärkirje KITAS 4.0 2185-s

- Voolukatkestuse korral võib tekkida KITAS 4.0 2185-s väärkirje.

Vigade kõrvaldamine

Andmete salvestamine töökoja poolt

Üle- / alapinge

Kaardi side viga

Service Only

Vigade kõrvaldamine

■ Andmete salvestamine töökoja poolt

Volitatud töökojad saavad DTCO 4.0-st andmeid alla laadida ja ettevõttele üle anda.

Kui andmete allalaadimine on võimatu, siis on töökojad kohustatud väljastama ettevõttele selle kohta tõendi.

⚠ TÄHELEPANU

Andmete salvestamine

- Arhiveerige võimalikeks järelpärimisteks tuleb andmed või hoidke tõend hoolikalt alal.

■ Üle- / alapinge

DTCO 4.0 liiga madal või kõrge toitepinge kuvatakse tavanäidul (a) selliselt:

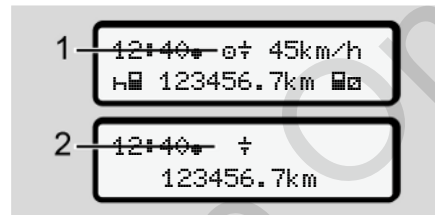

Joon. 129: Näit - toitepinge viga

MÄRKUS

Kui üle- või alapinge korral on üks kaardipesadest avatud, ärge sisestage sõidumeerikukaarti.

Juhtum 1: ⚡ (1) Ülepinge

MÄRKUS

Ülepinge korral lülitatakse ekraan välja ja klahvid blokeeritakse.

Sõidumeerik DTCO 4.0 salvestab endiselt tegevusi. Funktsioonid Andmete väljatrükkimine või kuvamine ning sõidumeerikukaardi sisestamine või väljavõtmine pole võimalikud.

Juhtum 2: ⚡ (2) alapinge

See juhtum tähendab voolukatkestust.

Järgneb tavanäit.

DTCO 4.0 ei saa täita oma ülesannet kontrollseadmena. Juhi tegevusi ei salvestata.

► Voolukatkestus

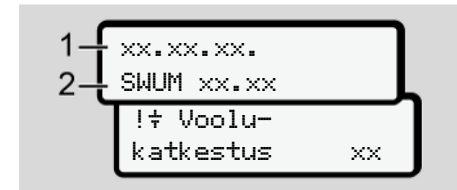

Joon. 130: Näit - voolukatkestus

Pärast voolukatkestust kuvatakse umbes 5 sekundit operatsioonisüsteemi versiooni (1) ja tarkvara värskenduse moduli versiooni (2).

Seejärel teatab DTCO 4.0 !⚠
Voolukatkestus.

TÄHELEPANU

Püsiv näit ⚠

- Kui korrekse pardapinge korral kuvatakse sümbol ⚠ püsivalt: Palun pöörduge volitatud töökotta.
- DTCO 4.0 defekti korral olete te kohustatud tegevused käsikirjaliselt üles märkima.
→ *Tegevuste käsikirjaline registreerimine* [▶ 58]

■ Kaardi side viga

Kui esineb viga kaardi sides, siis juhti palutakse oma kaart välja võtta.

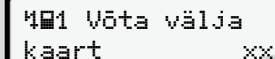

Joon. 131: Näit - Võta välja kaart

Vajutage selleks klahvi .

Kaardi väljastamise ajal üritatakse kaardiga uuesti sidet võtta. Kui ka see katse ebaõnnestub, alustatakse automaatselt selle kaardi kohta viitmati salvestatud tegevuste väljatrükkii.

MÄRKUS

Selle väljatrükiga saab juht oma tegevusi siiski dokumenteerida.

Juht peab väljatrüki allkirjastama.

Juht saab kõiki tegevusi (välja arvatud juhtimisaegu) kuni juhikaardi uuesti sisestamiseni väljatrükile lisada.

MÄRKUS

Juht saab teha sõidukist päevaväljatrüki ja oma täiendavaid tegevusi kuni kaardi järgmise sisestamiseni lisada ja allkirjastada.

MÄRKUS

Pikema äraoleku korral – nt päeva või nädala puhkeaja ajal – tuleks juhikaart kaardipesast välja võtta.

▶ Printerisahtel rikkis

Kui printerisahtel on rikkis, saab selle asendada.

- Pöörduge oma volitatud töökoja poole.

▶ Sõidumeerikukaardi automaatne väljastamine

Kui DTCO 4.0 tuvastab vea kaardi sides, siis üritab see kanda olemasolevad andmed sõidumeerikukaardile üle.

Juhti teavitatakse teatega  võta välja kaart vea kohta ja tal palutakse juhikaart välja võtta.

Juhikaardi viimati salvestatud tegevuste väljatrükkimine toimub automaatselt.
→ *Tegevuste käsikirjaline registreerimine [58]*

Service Only!

Tehnilised andmed

DTCO 4.0

Paberirull

Service Only!

Tehnilised andmed

■ DTCO 4.0

12

DTCO 4.0	
Mõõtepiirkond	220 km/h (vastavalt lisale IC) 250 km/h (sõiduki muuks kasutamiseks)
LC-ekraan	2 rida 16 märki reas
Temperatuur	Töö: -20 kuni +70 °C Ladu: -20 kuni +85 °C
Pinge	12 V või 24 V DC
Kaal	600 g (+/- 50 g)
Voolutarve	Ooterežiim: 12 V: max. 30 mA; 24 V: max. 20 mA Käitamine: 12 V: max. 5,0 A; 24 V: max. 4,2 A
EMV / EMC	ECE R10
Termoprinter	Märgi suurus: 2,1 x 1,5 mm Trükkimislaius: 24 märki/rida Kiirus: umbes 15 – 30 mm/s. Diagrammide väljatrukk
Kaitseaste	IP 54
DTCO 4.0 ADR Ex-variant	
Ex-tsoon	Tsoon 2
Temperatuuriklass	T6 režiim: -20 kuni +65 °C

■ Paberirull

Keskonnatingimused	Temperatuur: -25 °C kuni +70 °C
Mõõtmed	Läbimõõt: umbes 27,5 mm Laius: 56,5 mm Pikkus: umbes 8 m
Tellimisnumber	1381.90030300 Originaalne varu-paberirulle saate oma müügiesindusest & teeninduskeskusest.

MÄRKUS

Kasutage eranditult ainult originaalset VDO-printeripaberit, mille on järgmised tähised:

- Kontrollmärgisega sõidumeeriku tüüp (DTCO 4.0) **84**
- Tüübikinnitusnumber **174** või **189**.

Lisa

Vastavusdeklaratsioon
Tegevuste tõendamine (väljavõte)
Valikulised tarvikud

Service Only

■ Vastavusdeklaratsioon

Continental		Interior
Nr. HOM_007		
EU-Konformitätsklärung EU Declaration of Conformity		
Wir erklären hiermit als Hersteller, dass die nachstehend beschriebene Einrichtung bei bestimmungsgemäßer Verwendung die Anforderungen der Richtlinie Nr. 2014/53/EU (RED Richtlinie) und wenn anwendbar die Anforderungen der Richtlinie Nr. 2014/54/EU für Geräte und Schutzsysteme zur Verwendung in explosionsgefährdeten Bereichen erfüllt.		
We as manufacturer hereby declare that the following described equipment when used for its intended purpose is in conformity with the relevant Union harmonization legislation, Directive No. 2014/52/EU (RED Directive) and if applicable Directive No. 2014/54/EU for equipment and protective systems for use in potentially explosive atmospheres.		
Hersteller Manufacturer	Continental Automotive GmbH Heinrich-Hertz-Str. 45, 78052 Villingen-Schwenningen	
Gerät Equipment	Intelligenter Fahrerscheiber Typ DTCCO 1381 Smart tachograph type DTCCO 1381	
Gerätevarianten Variants of the equipment	Varianten mit GNSS und DSRC: DTCCO 1381.x.x.x.x.x.1.x DTCCO 1381.x.x.x.x.x.2.x DTCCO 1381.x.x.x.x.x.3.x Varianten mit GNSS und DSRC: DTCCO 1381.x.x.x.x.x.4.x DTCCO 1381.x.x.x.x.x.5.x DTCCO 1381.x.x.x.x.x.6.x	
EU-Baumusterprüfbescheinigung EU type examination certificate	T019407E-01-TEC Anwendbar für alle oben genannten Varianten Applicable for the above mentioned variants	
Benannte Stelle Notified body	TÜV 03 ATEX 2324 X Nur anwendbar für ADR Varianten Only applicable for ADR variants Nur für Funkzulassung der RED Varianten anwendbar Only applicable for RED certification	
Continental Automotive GmbH Tel: +49 (0)7141 61-0 www.continental-automotive.com	St. an Gemischter Hersteller St. for mixed manufacturer T019407E-01-TEC UFI Nr. 1011410000	Continental Automotive Global Customer Head Office UFI Nr. 1011410000
CTC advanced GmbH, Untereuhrlinger Str. 6-10, 66117 Saarbrücken, CE 0182		

Joon. 132: Vastavusdeklaratsioon - 1



- 2 -

Nur anwendbar für ADR Varianten:
Only applicable for ADR variants:

TÜV NORD CERT GmbH, Geschäftsstelle Hannover, Am TÜV 1,
30619 Hannover, **CE 0044**

Nur anwendbar für ADR Varianten:
Only applicable for ADR variants:
EN 11 312 (G Ex ec II) IC T6

Anwendbar für alle oben genannten Varianten nach **RED**
Richtlinie:
Applicable for the above mentioned variants according **RED**
Directive:

EN 300 674-1 V1.2.1, EN 300 674-2 V2.1.1;
EN 303 413 V1.1.1

Draft EN 301 489-1 V2.2.0; Final Draft EN 301 489-3 V2.1.1;
Draft EN 301 489-19 V2.1.0

EN 62368-1:2014/AC:2015/A11:2017
EN 62475:2010

Nur anwendbar für **ADR Varianten:**
Only applicable for **ADR variants:**

EN 60079-0:2012-A11:2013;
EN 60079-7:2015;
EN 60079-11:2012

VO (EU) Nr. 165/2014, VO (EU) 2016/796, ECE R10 Rev. 05

Andere angewandte Richtlinien
Other used directives

Villingen-Schwenningen (de) / (fr) 2016 / 10 / 15
Continental Automotive GmbH

Winfried Roggenz
Head of Homologation

Name / Name
Überschrift /
Funktion / function

Dr. Harald Jordan
Head TTS Product and Project
Country
Name / Name
Überschrift /
Funktion / function

Diese Erklärung bescheinigt die Übereinstimmung mit den spezifizierten Richtlinien, an welche kein Besondereinzel- oder Halbsatzgarantie nach §443 BGB. Die Sachgarantien der mitgelieferten Produktdokumentation sind zu beachten.
This declaration certifies the conformity to the specified directives but does not imply any warranty for properties. The safety documentation accompanying the product shall be considered in detail.

Joon. 133: Vastavusdeklaratsioon - 2

■ Tegevuste tõendamine (väljavõte)

BESCHENKUNG VON DATENHEFTEN⁽¹⁾
(VERORDNUNG (EG) Nr. 561/2006 ODER AETR⁽²⁾)

Vor jeder Fahrt maschinenschriftlich auszufüllen und zu unterschreiben.
Zusammen mit den Digital-Kontrollgerätszeichnungen aufzubewahren.
Falsche Beschreibungen stellen einen Verstoß gegen geltendes Recht dar.

Vom Unternehmen auszufüllender Teil

1 Name des Unternehmens:

2 Straße, Hausnr., Postleitzahl, Ort, Land:

3 Telefon-Nr. (mit internationaler Vorwahl):

4 Fax-Nr. (mit internationaler Vorwahl):

5 E-Mail-Adresse:

Ich, der/die Unterzeichnete:

6 Name und Vorname:

7 Position im Unternehmen:

erkläre, dass sich der Fahrer/die Fahrerin:

8 Name und Vorname:

9 Geburtsdatum (Tag, Monat, Jahr):

10 Nummer des Führerscheins, des Personalausweises oder des Reisepasses:

11 der/die im Unternehmen tätig ist seit (Tag, Monat, Jahr):

im Zeitraum:

12 von (Ührzeit/Tag/Monat/Jahr):

13 bis (Ührzeit/Tag/Monat/Jahr):

14 sich im Kontrollurlaub befindet (*)

15 sich im Erholungsurlaub befindet (*)

16 sich im Urlaub oder in Ruhezeit befindet (*)

17 ein vom Anwendungsbereich der Verordnung (EG) Nr. 561/2006 oder des AETR ausgenommenes Fahrzeug gefahren hat (*)

18 andere Tätigkeiten als Landstätigkeiten ausgeübt hat (*)

19 zur Verfügung stand (*)

20 Ort: Datum:

Unterschrift:

21 Ich, der Fahrer/die Fahrerin, bestätige, dass ich im vorstehend genannten Zeitraum kein unter den Anwendungsbereich der Verordnung (EG) Nr. 561/2006 oder des AETR fallendes Fahrzeug gefahren habe.

22 Ort: Datum:

Unterschrift des Fahrer/des Fahrerin:

Joon. 134: Tegevuste tõendamine

■ Valikulised tarvikud

▶ DLKPro Download Key S



DLKPro Download Key S abil saate te laadida andmeid DTCO 4.0-st ja juhikaardiit seadusetele vastavalt alla laadida ja arhiveerida.

Tellimisnumber: **2910002165200** koos kaardilugeja aktiveerimisega.

▶ DLKPro TIS-Compact S



DLKPro TIS-Compact S abil saate te andmeid DTCO 4.0-st ja juhikaardiit seadusetele vastavalt alla laadida, arhiveerida ja visualiseerida.

Tellimisnumbrid:

- Euroopa – **2910002165300** koos kaardilugeja aktiveerimisega.
- Euroopa (EE) – **2910002165400** koos kaardilugeja aktiveerimisega.

▶ DTCO® Smart Link Pro



DTCO® SmartLinki Pro kasutatakse juhtmevaba ühendusena DTCO 4.0 ja Bluetoothi toega seadme (nt nutitelefoni) vahel.

Tellimisnumber DTCO® SmartLink Pro iOS ja Android: **1981-2000000101**

► DLD® Wide Range II

DLD Wide Range II abil saate allalaadimise andmeid või GPRS-i kaudu edastada oma sõidukipargi juhtimise süsteemile või töötlustarkvarale.

Tellimisnumber: **A2C1036430001**

► Puhastuskaardid ja puhastuslapid

Puhastuskaartidega puhastate DTCO 4.0 kaardipesasid.

Puhastuslappe kasutatakse teie juhi- ja/ või ettevõttekaardi puhastamiseks.

Tellimisnumbrid:

- Puhastuskaardid – **A2C5951338266** (12 kaarti)
- Puhastuslapid – **A2C5951184966** (12 lappi)
- Puhastuslapid (komplekt) – **A2C5951183866** (6 kaarti / 6 lappi)

Muudatuste ülevaade

Versiooni ülevaade

Service Only!

Muudatuste ülevaade

■ Versiooni ülevaade

Käesolev kasutusjuhend kehtib DTCO järgmise versiooni kohta:

14

Versiooni seis (nähtav tüübisildil)	Kasutusjuhend	Muudatused kasutusjuhendis
 <p>24V</p> <p>Rel. 4.0e</p>	BA00.1381.40 101 119	Release 4.0e ületöötamine

MÄRKUS

Vaadake sõidumeeriku versiooni seis paigaldatud olekus väljatrükitelt Tehnilised andmed.
 → *Tehnilised andmed* [▶ 122]

MÄRKUS

DTCO vanemate versioonide jaoks ei ole käesolev kasutusjuhend sobiv.

Märksõnaloend**A**

ADR-variant	21, 24
AETR-kokkulepe	10
Ajavõõndid	31
Aktiveerimine	
Kaugjuhtimine	92
Andmed	
Kaardilt allalaadimine	48
Massmälust allalaadimine	49
Tunnus	49
Andmekaitse	9
Andmete salvestamine	30
Andmete salvestamine töökoja poolt	141
Andmete signatuur	49
Andmete trükkimine	
Trüki käivitamine	115

D

Digitaalne signatuur	49
DLD Wide Range II	151
DLKPro Download Key S	150
DLKPro TIS-Compact S	150
Download Key	48
Download Key S	150
DTCO 1381 Release 4.0e	10

DTCO versioon	97
DTCO® SmartLink Pro	150

E

Eelseadistused	
Automaatsed tegevused	39
Ekraan	21, 22
EL 165/2014	11, 16
Esiliides	10, 21, 23
Ettevõtte (töörežiim)	25
Ettevõtte kohaliku aja sisestamine	95
Ettevõtte sisselogimine	70
Ettevõttekaardi väljavõtmine	73
Ettevõttekaart	
Andmed	30
esmakordne sisestamine	69
Ettevõttekaardi funktsioonid	68
Numbri kuvamine	97
EÜ 561/2006	16
EÜ/2006/22/	16
Ex-seade	24

H

Heledus	22
Hoiatus - juhtimisaeg	107
Hämmardamine	24
Hämmardamine (ekraan)	22

I		Andmete allalaadimine	48
Isikupõhised andmed	9	Käsitsemine	48
J		nõudmine	61
Juhi- / sõidukivahetus		sisestamine	44
Kaartide sisestamine	65	Kalibreerimine	25
Segatöö	65	Kaugjuhtimine	23
Vahetuse lõpp	65	Kaugjuhtimisega allalaadimine	49
Juhikaardi aegade kuvamine	76	Keel	
Juhikaart		Kaardi sisestamisel	51
Andmed	30	Kuvatav keel	45
esmakordne sisestamine	53, 66	Käsitsi seadistamine	76
Funktsioonid	51	Kehtivusalast lahkumine (Out)	101
väljavõtmine	59	Kohalik aeg	
Juht 1 - Definiitsioon	12	kaardi sisestamisel	53
Juhtimis- ja puhkeajad	42	Kombineeritud klahv	21, 22
Juhtimisaja hoiatus	107	Kontaktisik	11
Juhtimisaja hoiatused		Kontrastsus	22
Teade	100	Kontroll (töörežiim)	25
K		Kuvamine	
Kaardipesa	21, 22	Ala-/ülepinge	141
Kaart		Juht 1/juht 2	95
		VDO Counter (valikuline)	108
		Käsitsi sisestus	
		Korrektoori võimalus	60
		Tegevuste teiste tegevuste ettetoamine	64
		Käsitsi sisestused	60
		Tegevuste jätkamine	63
		Käsitsi sissekanne	

kaardi sisestamisel 52

L

Lubatud kogukaal 97

M

Massmälu 30

Andmete allalaadimine 49

Definitsioon 10

Meeskonnatöö 10, 65

Menüüklahvid 21, 22

menüüs 44

Menüükujutis 12

Menüüligipääsu blokeering 86

Menüütasandid 83

Muutmine

Isikupõhiste ITS-andmete seadistused 92

Muutmine: Isikupõhiste VDO-andmete seadistused 92

N

Navigeerimine

Peamenüüs 84

Nimetused 10

Numbrimärgi sisestamine 71

Näit

Juhtimis- ja puhkeajad 42

Näit (a) 42

Sõiduk 96

Tavanäidud sõidu ajal 42

Näit seisva sõiduki korral 75

O

Ooterežiim 24

Out (kehtivusalast lahkumine) 101

Out of Scope 10

P

Paberiummistuse kõrvaldamine 117

Parvlaev / rong

Sisestamine 93

Teade 101

Peamenüü

väljumine - automaatne 86

väljumine - käsitsi 86

Peamenüüst väljumine 86

Piktogramm (ülevaade) 32

Pinge

Katkestus 142

Printer 21

Printeripaber

asendamine; paberi asendamine 116

Puhastamine 138

Puhastuskaardid (tarvikud).....	151
Puhastuslapid (tarvikud).....	151

R

Riigi sisestamine (käsitsi sisestamine)	55
Riik	
kaardi sisestamisel	53
Riikide tunnuskoodid	
Hispaania regioonid	38
Ülevaatega tabel.....	37
Riikliku numbrimärgi sisestamine	71

S

Segatöö	10
Sihtgrupp	11
Sihtotstarbeline kasutamine	19
Sisestamine	
Ettevõtte kohalik aeg	95
Juht 1 / Juht 2 - Algusriik	91
Juht 1/juht 2 - riik	91
Kohalik aeg	94
Lisafunktsioonide aktiveerimine	95
Lõppriik	91
Parvlaev / rong.....	93
Sõiduk - Out algus / lõpp	93
Sisestamise katkestus	56
Sissekanne	

käsitsi - kaardi sisestamisel	52
Käsitsi sisestus	60
Sõiduki kaal	97
Sõidumeerikukaardid: automaatne väljastus	142
Sõidumeerikukaart	26
puhastamine	138
sisestamine	44
Sõidumeerikute kontrollkohustus	138
Sündmused	
Ülevaade	104
Süüde väljas	
Kuvamine	43

T

Tarkvara versioon	97
Tavanäidud	75
Tavanäit (a)	42
Teated	99, 111
Kinnitamine	100
Näit ekraanil	43
Parvlaev / rong	101
Põhjused	43
Tootmise tase	100
Tähendus	99
Viga	106
Teeninduspartner	11
Tegevuse vahetamine	22
Tegevused	

Puhkeaja registreerimine ja lisamine	62
sissekandmine - kaardi sisestamisel	52
Tegevuste registreerimine	58
Tegevuste seadistamine	
Automaatne seadistamine;	57
kaardi sisestamisel	54
Tegevuse vahetamine	57
Üksikasjalik kirjeldus	56
Tegevuste tõendamine	150
Tehnilised andmed	145
Trükkimine	115
Väljatrüki katkestamine	116
Töö (töörežiim)	25

U

UTC-aeg	31
---------------	----

V

VDO Counter	
-------------	--

Kirjeldus	77
Nädala kuvamine	82
Näidu kirjeldus	78
Näidud tegevuse Puhkeaeg korral	80
Näit	43
Näit tegevuse Tööaeg korral	81
Olekunäit	82
Päeva kuvamine	82
Vead	
Teade	99
Ülevaade	106
Veateated	99, 106
Versiooni ülevaade	153
Väljatrükk	
Juht 1/juht 2	86
Sõiduk	87
Väljatrükkimine	

D1/D2 olek (valikuline).....	90
Kiirusprofiilid (valikuline).....	90
Päev.....	88
Pöörlemissagedusprofiilid (valikuline).....	90
Sõidumeerikukaartide teave.....	89
Sündmused.....	87
Sündmused [sõiduk].....	88
Tegevused.....	87
Tehnilised andmed.....	89
v-diagramm.....	89
Ülekiirused.....	88
Väljatrükkimine Päev.....	87

Service Only!

Continental Automotive GmbH
P.O. Box 1640
78006 Villingen-Schwenningen
Germany
www.fleet.vdo.com

A3C0801930029
41621593 OPM 000 AA
BA00.1381.40 101 119
Keel: Eesti

Version 040e.012



Service Only!

VDO