

Papírtekercs cseréje

- Nyomja befelé a nyomtató takarólemezén lévő kireteszelő-felületet. Kinyílik a nyomtatófiók.
- Nyomtatófiók kihúzása a nyomtatóból.

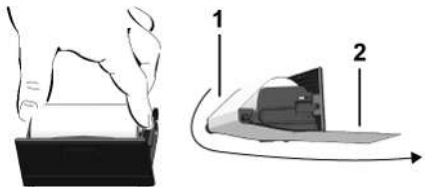

- Új papírtekercs behelyezése és átvezetése a terelőgörgő (1) felett

MEGJEGYZÉS

Ügyeljen arra, hogy a papírtekercs ne szoruljon a nyomtatófiókban és a papír eleje (2) kinyúljon a nyomtatófiók pereme (leszakító-perem) alatt!

- A nyomtatófiókot reteszelésig tolja be a nyomtatórekeszbe. A nyomtató üzemképes állapotban van.

Üzenetek

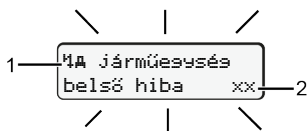

- (1) Az üzenet piktogramja

- ! Esemény; példa: [!e Vezetés érvényes kártya nélkül]
- x Üzemzavar; példa: [xI Jeladóhiba]
- M Vezetési idő figyelmeztetése; példa: [M01 Szünet!]
- M Kezelési tudnivaló; példa: [M7o Nincs papír]

- (2) Hibakód

Üzenetek és intézkedések: Lásd az üzemeltetési útmutatót.

Az üzenetek lenyugtázása:

- A **OK** gomb 2 x megnyomása: Az üzenet kialszik.

Kijelezni a járművezetői kártya időit

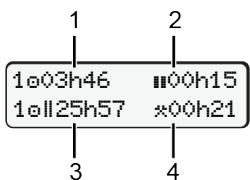

- (1) A **e** vezetési idő az utolsó érvényes pihenőidőt követően
- (2) Érvényes pihenési idő az 561/2006/EK rendelet szerint
- (3) A **00** dupla hét vezetési ideje
- (4) A beállított tevékenység időtartama.

Menüfunkciók felhívása

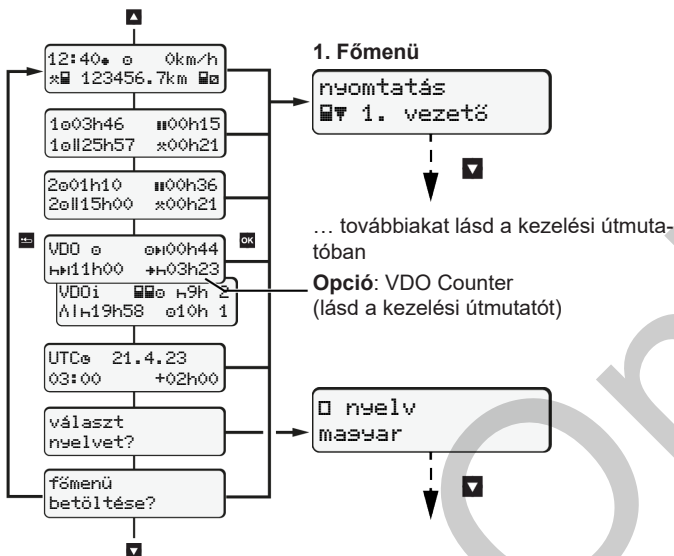

(Csak álló járműnél lehetséges)

- A **▲** / **▼** -val a kívánt kijelzés kiválasztása.
- A **OK**-val menüfunkciók (2. menüsínt) megnyitása.
- Az elvégzett menük lépésenkénti választása **▲** / **▼**-vel.

A napi érték kinyomtatása:

- [Kinyomtatás **▼** Járművezető 1]...[24h **▼** Napi érték]... [2018.10.25.]...[Nyomtatás UTC-ben Izen/Nem]

Out of scope – kezdet / vég bevitel:

- [Bevitel **A** Jármű]...[OUT+ Kezdet] vagy [+OUT Vés]

Komp / vonat – kezdet / vég bevitel:

- [Bevitel **A** Jármű]... [A+ Kezdet] vagy [+A Vés]
- A [+A Kezdet] után az aktuális tevékenység beállítása.

A helyi idő beállítása:

- [Bevitel **A** Jármű]...[00 Helyi idő]...
- A helyi idő beállítása ± 30 perces lépésekben.

Hivatkozás az üzemeltetési útmutatóra

MEGJEGYZÉS

A rövid útmutató nem helyettesíti DTCO 1381 készülékhez, a (EU) 2016/799 rendelet IC függeléké által előírt részletes használati útmutatót.

Rövid útmutató a vezető számára

DTCO® 1381 – 4.1 kiadás

BA00.1381.41 500 114

HU

www.fleet.vdo.com

Kezelési elemek

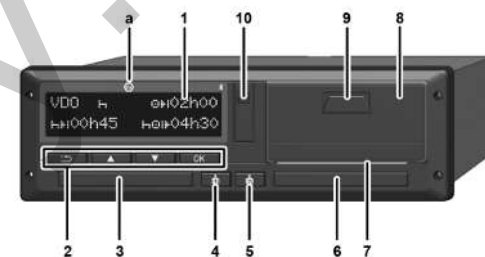

- (1) Kijelző (display)
 - (2) Menübillentyűk
 - (3) Kártyanyílás-1
 - (4) Kombinált gomb Járművezető-1*
 - (5) Kombinált gomb Járművezető-2*
 - (6) Kártyanyílás-2
 - (7) Nyomtató letéppópereme
 - (8) Nyomtatófiók
 - (9) Kireteszelőfelület
 - (10) Letöltő-interfész
- (a) : ADR-változat

* Tevékenységek beállítása vagy járművezetői kártya kidobása

Menet közbeni kijelzések

- **▲** vagy **▼**: Váltás alaphézetbe.
- (1) Idő (● = helyi idő)
 - (2) Üzem mód **üzem**
 - (3) Sebesség
 - (4) Tevékenység járművezető-1
 - (5) Szimbólum járművezető-1
 - (6) Futásteljesítmény
 - (7) Szimbólum járművezető-2
 - (8) Tevékenység járművezető-2

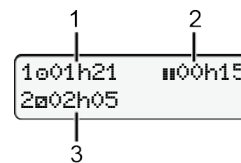
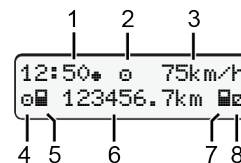

- (1) A járművezető 1 **e** vezetési ideje a pihenőidőt követően
- (2) Érvényes pihenőidő ; (561/2006/EK)
- (3) Idő Járművezető 2; Készenléti idő **0**

VDO Counter alapkijelzés opciója - Lásd az üzemeltetési útmutatót.

Járművezetői kártya csatlakoztatása / kézi bevételek



A Vezető-1 (Vezető) a vezetői kártyáját behelyezi az 1. kártyafiókba

A kártyafiókokat – a vezetői kártya behelyezését és kivételét kivéve – mindig zárva kell tartani.

- Az ADR-változatoknál a gyújtást kapcsolja be.
- Kombinált gomb Járművezető-1 nyomása 2 mp-nél hosszabban. A kártyanyílás kinyílik.
- A kártyanyílás burkolatának nyitása.
- Vezetői kártya behelyezése a kártyafiókba.
- Kártyafiók zárása és betolása.
- A menüirányítás követése.

10 Maier
07:35 05:35UTC

utolsó kivétel
14.04.23 16:31

1M kézi
adatbeadás? isen

Kijelzés: A járművezető neve, Helyi idő **07:35** és UTC-idő **05:35UTC** (nyári idő: + 2 óra).

A legutolsó kártyakivétel dátuma/ideje, helyi idő sz. (●)

Ügyeljen a tevékenység maradéktalan feljegyzésére.

Isen: manuális bejegyzés elvégzése.

Nem: nincs tevékenység/pihenőidő utólagos bejegyzése.

A beviteli értékek ismét megjelennek, és adott esetben korrigálhatók.

A példa: Pihenőidő utólagos bejegyzése

M 14.04.23 16:31
H 17.04.23 07:35

M 14.04.23 16:31
H 17.04.23 07:35

•? kezdő ország
:HU

1M kézi
rendszámot? isen

07:36 0km/h
H 123456.7km H

0 Vezetésre
kész

Kivétel (2023.03.15) 16:31 helyi idő

Behelyezés (2023.03.18) 07:35 helyi idő

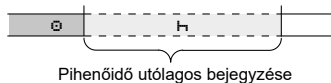

- A gomb lenyomása és megtartása: Ugrás az utolsó beviteli mezőre (a percek villognak).

- A gomb ismételt megnyomása.

Ország kezdete csak akkor, ha az utolsó kivételnél az **ország vésését** megadták.

- Bevitel jóváhagyása.

- = Kezdődhet az út.

- A DTCO azt mutatja, hogy megkezdheti az utat és hogy egyes vezetőről (●) vagy csapatüzemről (●●) van-e szó.

B példa: Tevékenység folytatása

M 27.03.23 23:32
H 28.03.23 02:30
* 28.03.23 02:31
* 28.03.23 00:20

M 27.03.23 00:20
H 28.03.23 02:30
■ 25.02.20 02:47

•? kezdő ország
:HU
1M kézi
a bevített? isen

02:31 0km/h
H 123456.7km H

Kivétel (2023.03.24) 23:32 helyi idő

Behelyezés (2023.03.25) 02:30 helyi idő

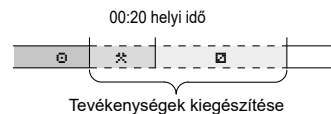

- Tevékenységek * beállítása, jóváhagyása.

- Nap, óra, perc beállítása, jóváhagyása.

- Következő tevékenység ■ beállítása, jóváhagyás.

- A gomb megnyomása és lenyomva tartása (percek villognak).

- A gomb ismételt megnyomása.

- Bevitel jóváhagyása.

C példa: Tevékenység folytatása és a másik elé állítása

M 03.04.23 17:50
H 05.04.23 14:00
* 03.04.23 18:45
M 03.04.23 18:45
•? cél ország
:HU

M 03.04.23 18:45
H 05.04.23 14:00
? 05.04.23 12:10

M 05.04.23 12:10
•? kezdő ország
:HU

M 05.04.23 12:10
H 05.04.23 14:00
■ 05.04.23 14:00

•? kezdő ország
:HU
rendszámot? isen

14:01 0km/h
H 123456.7km H

Kivétel (05.11.20) 17:50 Helyi idő

Behelyezés (14.11.20) 14:00 Helyi idő

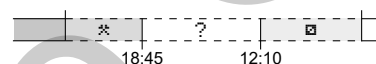

•? cél ország
:HU

•? kezdő ország
:HU

A gombbal ezt teheti:

- az országbevitel megszakítása
- vagy egy beviteli blokkban válassza ki a lehetséges változókat (visszalépés).

A vezetői kártya első behelyezésénél, a manuális bejegyzést követően arra vonatkozó kérdés jelenik meg, hogy hozzájárul-e személyes adatai feldolgozásához. Részletek: kezelési útmutató.

Járművezetői kártya kivétele

- ADR-változatoknál gyújtás bekapcsolása.
- A megfelelő kombinált gombot tartsa 2 mp-nél hosszabban lenyomva.
- Kövesse a menü lépéseit.

•? cél ország
:E
E AM

15:05 0km/h
H 123456.7km H

- Válassza ki, nyugtázza az országot.
- Spanyolország: Régió választása.

- A gombbal megszakíthatja az országbevitelt, ha például folytatni akarja a műszakját.

A funkció rendelkezésre állása napi nyomatot készíthet a kártya kidobása előtt.

- A járművezetői kártya kivételéhez a kártyafiók kinyitásra kerül.

- A járművezetői kártya kivétele.
- Kártyafiók zárása és betolása.

Tevékenységek beállítása

- Vezetési idő (automatikus menet közben)

- * Minden más munkaidő (automatikusan, vezető-1 jármű-megállításhoz)

- Készenléti idők (várakozási idők, kíséri idő, alvási idő menet közben, a járművezető-2 esetében)

- H Szünetek és pihenési idők

- **Járművezető-1 / járművezető-2:** A Vezető -1 , ill. Vezető -2 kombinált gombot addig nyomkodja, amíg a kívánt tevékenység (H ■ *) nem látható a kijelzőn.

MEGJEGYZÉS

Műszak végén vagy szünetnél mindenképpen a H tevékenység beosztása.

Automatikus beállítás a gyújtás be/ki után (opcionális):

18:01 0km/h
H 123456.7km H

Arról ismerhető fel, hogy a tevékenység kb. 5 mp-ig villog az alap kijelzőn (a). Ezt követően visszavált az előző kijelzésre.

- Szükség szerint a tevékenység megfelelő módosítása.

Hivatkozás az üzemeltetési útmutatóra



HU