

## Udskiftning af papirrulle

- Tryk oplåsningsfeltet på printerskuffen ind. Printerskuffen åbnes.
- Træk printerskuffen ud af printeren.

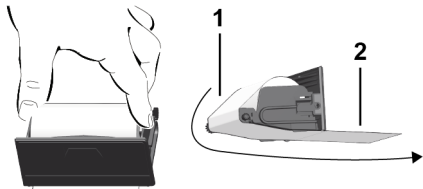

- Sæt en ny papirrulle ind og træk den hen over styrerullen (1).

## BEMÆRK

Sørg for, at papirrullen ikke sidder i klemme i printerskuffen, og at papirets start (2) rager ud under printerskuffens kant (afrivningskant).

- Sæt printerskuffen ind i printeren, indtil den går i indgreb. Printeren er driftsklar.

## Meddelelser

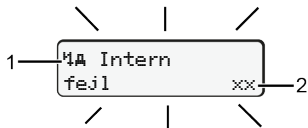

### (1) Piktogram af meddelelsen

- ! Begivenhed; eksempel: [!Kørsel uden søldist kort]
- × Fejl; eksempel: [×Sensorfejl]
- ⌚ Køretidsadvarsel; eksempel: [⌚1 Pause!]
- ⌚ Betjeningsinformation; eksempel: [⌚Intet papir]

### (2) Fejlkode

Meldinger og foranstaltninger: Se driftsvejledningen.

### Bekræft meldingerne:

- Tryk 2 x på tasterne **OK**: meddelelsen forsvinder.

## Visning af førerkortets tider

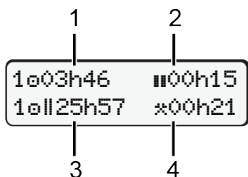

- (1) Køretid siden en gyldig hviletid.
- (2) Gyldig hviletid **||**, ifølge forordningen (EF) 561/2006
- (3) Kørsel for dobbeltuge **|||**
- (4) Varighed for den indstillede aktivitet

## Kald af menufunktioner

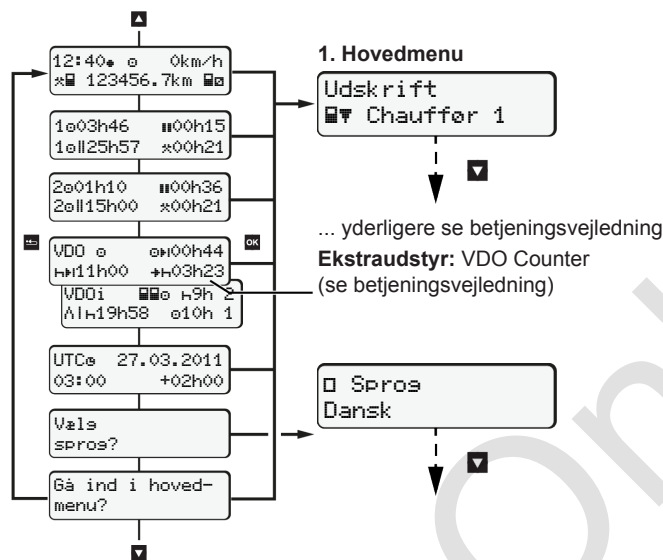

(Kun muligt, når køretøjet holder stille)

- Vælg det ønskede display med **▲** / **▼**.
- Kald af menufunktioner (andet menuniveau) med **OK**.
- Vælg de angivne menuer trinvis med **▲** / **▼**.

### Udskrivning af dagsværdi:

- [Udskrift **☑** Fører 1]...[24h **☑** Dags tot.]... [25.10.2018]...[Udskrift i UTC Ja/Nej]

### Indtastning af Out of scope start / slut:

- [Indtastnings **A** køretøj]...[**A** Start] eller [**A** Slut]

### Indtastning af start / slut færgetog:

- [Indtastnings **A** køretøj]...[**A** Start] eller [**A** Slut].
- Indstilling af den aktuelle aktivitet efter [**A** Start].

### Indstilling af Lokal tid:

- [Indtastnings **A** køretøj]...[**⊕** Lokaltid]...
- Indstil lokal tid i trin på ± 30 minutter.

## Henvielse til driftsvejledningen

### BEMÆRK

Denne korte vejledning erstatter ikke den udførlige betjeningsvejledning til DTCO 1381, som er foreskrevet i forordningen (EU) 2016/799 tillæg IC.

## Kort vejledning for fører

DTCO® 1381 – Release 4.0e  
A3C0802120029 / 41621625 OPM 000 AA



BA00.1381.40 501 110



www.fleet.vdo.com

## Betjeningslementer

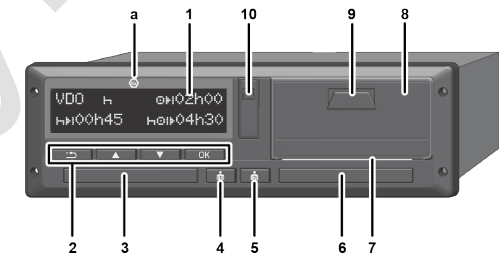

- |                                   |                            |
|-----------------------------------|----------------------------|
| (1) Display                       | (5) Kombitaste fører-2*    |
| (2) Menutaster                    | (6) Kortåbning-2           |
| <b>▲</b> / <b>▼</b> Vælg funktion | (7) Afrivningskant printer |
| <b>OK</b> Bekræft funktion        | (8) Printerskuffe          |
| <b>⏏</b> Afbryd menuen            | (9) Oplåsningsfeltet       |
| (3) Kortåbning-1                  | (10) Download interface    |
| (4) Kombitaste fører-1*           | (a)  ADR-type              |

\* Indstilling af aktiviteter eller tag førerkortet ud

## Visninger under kørslen

- **▲** eller **▼**: Skift til standardvisningen.
- (1) Klokkeslæt (\* = lokaltid)
- (2) Driftsform kørsel
- (3) Hastighed
- (4) Aktivitet fører-1
- (5) Symbol fører-1
- (6) Kilometerstand
- (7) Symbol fører-2
- (8) Aktivitet fører-2

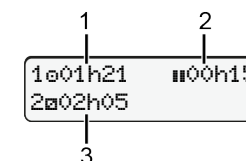
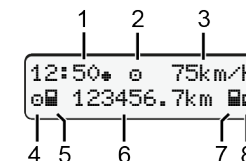

- (1) Køretid siden fører-1 siden hviletid
- (2) Gyldig hviletid **||**, (EF 561/2006)
- (3) Tid fører-2; beredskabstid **⊕**

Ekstraudstyr standardvisningen VDO Counter – se driftsvejledningen.

## Indsætning af førerkort / Manuelle indtastninger



Fører-1 (fører) sætter sit førerkort i kortåbning-1

**Hold altid kortåbningerne lukkede – bortset fra når førerkortet sættes ind og tages ud.**

- Ved ADR-varianter skal tændingen tilkobles.
- Tryk på den kombitaste fører-1, og hold den nede i mere end 2 sekunder. Kortskakten åbnes.
- Åbn afdækningen til kortåbningen.
- Sæt førerkortet ind i kortåbningen.
- Luk og sæt ind kortåbningen.
- Følg menuføringen.

10 Maier  
07:35\* 05:35UTC

Sidst udtastet  
15.04.20 16:31\*

1M Indtastnings  
Tilføjelse? ja

Display: førernavn, lokaltid 07:35\* og UTC-tid 05:35UTC (Sommer tid: + 2 timer).

Dato/klokkeslæt for den sidste kortudtagning i lokaltid (\*).

**Sørg for, at aktiviteterne registreres komplet.**

Ja: Foretag manuelle indtastninger. Nej: **Ikke** indføre aktiviteter/hviletider. Indtastningerne vises igen, og du kan eventuelt korrigerer dem.

### Eksempel A: Indtast hviletid efterfølgende

M 15.04.20 16:31  
H 18.04.20 07:39

M 15.04.20 16:31  
H 18.04.20 07:39

Start Land  
DK

1M Indtastnings  
træningsnr? ja

07:36\* 0km/h  
123456.7km

0 køreklar

Udtagning (15.04.20) 16:31 lokaltid      Indsæt (18.04.20) 07:35 lokaltid



Indtast hviletid efterfølgende

- Tryk på tasten , og hold den nede: Spring til det sidste indtastningsfelt (minutterne blinker).
- Tryk på tasten igen.

Start kun land, hvis Slut land er indtastet ved den sidste udtagning.

- Bekræft indtastning.
- = Kørslen kan begyndes.
- DTCO viser, at kørslen kan begynde samt endvidere, om der køres med en enkelt fører (0) eller med 2-mands-betjening (00).

### Eksempel B: Fortsættelse af aktivitet

M 24.02.20 23:39  
H 25.02.20 02:37  
\* 25.02.20 02:37  
\* 25.02.20 00:27

M 25.02.20 00:27  
H 25.02.20 02:37  
25.02.20 02:37

Start Land  
DK  
1M Indtastnings  
indtastnings? ja

02:31\* 0km/h  
123456.7km

### Eksempel C: Fortsæt aktiviteten og stil den før andre

M 05.11.20 17:57  
H 14.11.20 14:07  
\* 05.11.20 18:52

M 05.11.20 18:52  
H? Slut Land  
DK

M 05.11.20 18:52  
H 14.11.20 14:07  
? 14.11.20 12:17

M 14.11.20 12:17  
H? Start Land  
DK

M 14.11.20 12:17  
H 14.11.20 14:07  
14.11.20 14:07

Start Land  
DK

træningsnr? ja

14:01\* 0km/h  
123456.7km

Udtagning (24.02.20) 23:32 lokaltid      Indsæt (25.02.20) 02:30 lokaltid

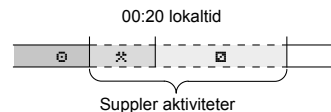

- Indstil aktivitet \*, bekræft.
- Indstil og bekræft dagen, timerne, minutterne.

- Indstil næste aktivitet 0, bekræft.
- Tryk på tasten , og hold den nede (minutterne blinker).
- Tryk på tasten endnu en gang.
- Bekræft indtastning.

Udtagning (05.11.20) 17:50 Lokaltid      Indførelse (14.11.20) 14:00 Lokaltid

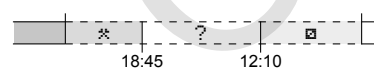

H? Slut Land  
DK

H? Start Land  
DK

Med tasten kan:

- indtastningen af land afbrydes
- eller vælges de mulige variable (tilbage) direkte i indtastningsblokken.

**Ved første indsætning af førerkortet vises en forespørgsel efter den manuelle indtastning, om hvorvidt du accepterer forarbejdningen af personsdata; Nærmere informationer se betjeningsvejledningen.**

## Udtagning af førerkort

- Ved ADR-typer skal tændingen tilkobles.
- Tryk på den pågældende kombitaste, og hold den nede i mere end 2 sekunder.
- Følg menuføringen.

Slut Land  
E AN

15:05\* 0km/h  
123456.7km

- Vælg land, bekræft.
- Spanien: Vælg region.
- Med tasten kan indtastningen af land afbrydes, hvis du for eksempel vil fortsætte dit arbejds hold. Hvis funktionen er tilgængelig, er det muligt at udarbejde en dagsudskrift, før kortet tages ud.
- Kortåbningen åbnes, for at førerkortet kan tages ud.
- Tag førerkort ud.
- Luk og sæt ind kortåbningen.

## Indstilling af aktiviteter

- 0 Køretid (automatisk ved kørsel)
- \* Alle øvrige arbejdstider (Automatisk ved stop for køretøj for fører-1)
- 0 Beredskabstider (ventetider, passagertid, sovetid, mens fører-2 kører)
- H Pauser og hviletider
- **Fører-1 / fører-2:** Tryk på kombitasten fører-1 eller fører-2 , indtil den ønskede aktivitet (H 0 \*) vises i displayet.

## BEMÆRK

Indstil altid aktiviteten H ved holdafslutning eller pause.

## Automatisk indstilling efter tænding on/off (Option):

18:01\* 0km/h  
123456.7km

Kan ses på, at aktiviteten blinker i ca. 5 sekunder i standarddisplayet (a). Derefter vises den foregående visning igen.

- Ved behov kan aktiviteten ændres.

## Henvisning til driftsvejledningen

## BEMÆRK

Denne korte vejledning erstatter ikke den udførlige betjeningsvejledning til DTCO 1381, som er foreskrevet i forordningen (EU) 2016/799 tillæg IC.