

Digital fartsskriver – DTCO[®] 4.1 ... 4.1b

NO Betjeningsveiledning for bileier og sjåfør



VDO

Innledning

Produktet som beskrives

- Digital fartsskriver DTCO 1381
Versjon DTCO 4.1, DTCO 4.1a og
DTCO 4.1b

Gyldighetsområde

Dette dokumentet gjelder for alle DTCO i versjonene 4.1, 4.1a og 4.1b, heretter kalt 4.1x.

Innhold som bare gjelder for én versjon, vil angis med en tydelig versjonsbetegnelse.

Produsent

AUMOVIO Germany GmbH
P.O. Box 1640
78006 Villingen-Schwenningen
Germany
www.fleet.vdo.com

Original betjeningsanvisning

© 2026
AUMOVIO Germany GmbH

Dette dokumentet er beskyttet av lov om opphavsrett. Disse rettighetene er eiendommen til AUMOVIO Germany GmbH.

Ettertrykk, oversetting eller kopiering av innholdet er ikke tillatt uten skriftlig tillatelse fra produsenten.

Dette er et oversatt, originalt dokument som tilhører AUMOVIO Germany GmbH.

Merkevarer og varemerker

- VDO er et merke som tilhører AUMOVIO Germany GmbH
- DTCO® og KITAS® er registrerte varemerker som tilhører AUMOVIO Germany GmbH
- Bluetooth® er et registrert varemerke som tilhører Bluetooth SIG, Inc.

Andre merkevarer og varemerker nevnes uten spesiell henvisning til innehaver.

Lenker videre

Disse lenkene tar deg til mer avansert informasjon og til sertifikater og samsvarserklæringer:

<https://www.fleet.vdo.com/>



<https://www.fleet.vdo.com/support/ce-certificates/>



Innholdsfortegnelse

Innledning	2	2.3 Forskriftsmessig bruk	19
1 Om denne veiledningen	10	3 Beskrivelse av enheten	21
1.1 Personvern	10	3.1 Visnings- og betjeningselementer	21
1.1.1 Personlige ITS-opplysninger	11	3.2 Funksjoner.....	21
1.1.2 Personlige VDO-opplysninger.....	11	3.2.1 Overgangsfartsskriver	22
1.2 Betegnelser.....	11	3.3 Om visnings- og betjeningselementene	24
1.3 Om dette dokumentet	12	3.3.1 Display (1).....	24
1.4 Målgruppe.....	12	3.3.2 Menytester (2).....	24
1.4.1 Oppbevaring.....	12	3.3.3 Kortspalte-1 (3)	24
1.4.2 Kontaktperson	12	3.3.4 Kombitast sjåfør-1 (4).....	24
1.5 Symboler og signalord.....	13	3.3.5 Kombitast sjåfør-2 (5).....	24
1.6 Avansert informasjon	13	3.3.6 Kortspalte-2 (6)	24
1.6.1 Hurtigguide.....	13	3.3.7 Avrivningskant (7)	24
1.6.2 Informasjon på internet	13	3.3.8 Skrivnerskuff (8).....	25
2 For din sikkerhet	15	3.3.9 Frontgrensesnitt (9).....	25
2.1 Grunnleggende sikkerhet.....	15	3.4 Viktige innstillinger (oversikt)	25
2.1.1 DTCO 4.1x ADR (Ex-variant)	16	3.5 Bluetooth	25
2.2 Lovbestemmelser	17	3.6 Stand-by-Mode (display)	26
2.2.1 Sjåførkort: Sjåførens plikter.....	17	3.6.1 Gå ut av Stand-by-Mode	26
2.2.2 Avvik fra gjeldende bestemmelser	18	3.7 ADR-variant (Ex-variant)	26
2.2.3 Firmaets plikter.....	18	3.7.1 Spesielle sikkerhetsanvisninger	27
		3.7.2 Spesielle ting ved bruken	27
		3.8 Driftstyper (oversikt)	27
		3.9 Fartsskriverkort (oversikt).....	29

3.9.1	Sjåførkort.....	29	4.3	Sette i kortet	45
3.9.2	Firmakort	29	4.3.1	Språk.....	47
3.9.3	Kontrollkort	30	4.4	Ta ut kortet	47
3.9.4	Verkstедkort	30	4.5	Behandling av kortene.....	48
3.9.5	Tilgangsrettigheter til fartsskriverkortene ...	30	4.6	Laste ned data	49
3.10	Lagrede data.....	32	4.6.1	Fra sjåfør- eller firmakort.....	49
3.10.1	Sjåførkort.....	32	4.6.2	Identifikasjon av data	49
3.10.2	Firmakort	32	4.6.3	Nedlasting fra masselager	50
3.10.3	Masselager (i enheten)	32	4.6.4	Trådløs nedlasting (opsjon).....	50
3.11	Grenseovergang	33	5	Betjening av sjåføren	52
3.12	Tidssoner	34	5.1	Funksjoner i sjåførkortet.....	52
3.13	Symboler (oversikt).....	35	5.2	Skiftstart - sette inn sjåførkortet	52
3.14	Landkoder	39	5.2.1	1. Sette i kortet	52
3.14.1	Spanske regioner	40	5.2.2	2. Innstilling av aktivitet	55
3.15	Automatisk aktivitet etter tenning på/av (forhåndsinnstilling)	41	5.2.3	Landinnskriving - manuell	56
4	Betjening (generelt)	43	5.2.4	Avbryting av registreringsprosedyren	57
4.1	Visninger.....	43	5.3	Innstilling av aktiviteter	58
4.1.1	Visning etter tenning på	43	5.3.1	Mulig aktiviteter	58
4.1.2	Visninger under kjøring	43	5.3.2	Endre aktivitet	58
4.1.3	Meldinger	44	5.3.3	Automatisk innstilling.....	58
4.1.4	Visning etter tenning av.....	45	5.3.4	Registrering av aktiviteter for hånd	59
4.2	Bevege seg i menyene	45	5.4	Laste / losse (kabotasje).....	60
4.2.1	Menyer ved stillstand	45	5.5	Skiftende - ta ut sjåførkortet	60
			5.6	Manuell registrering (innskriving/tillegg)	61

5.6.1	Oppfordring om innsetting av kort mens manuell registrering pågår	62	7.1.3	Innstilling av språk.....	79
5.6.2	Føy til aktiviteten Hviletid	63	7.1.4	VDO Counter (opsjon).....	80
5.6.3	Fortsette aktiviteter.....	64	7.2	Andre menynivå - menyfunksjoner	85
5.6.4	Fortsette aktiviteter og sette aktiviteter foran andre	65	7.2.1	Menystruktur (oversikt).....	86
5.7	Bytte av sjåfør/kjøretøy.....	66	7.2.2	Navigere i menyene	87
5.7.1	Tilfelle 1 – 2-sjåførsdrift.....	66	7.2.3	Sperre menytilgang	88
5.7.2	Tilfelle 2 – skiftslutt.....	66	7.2.4	Forlate menyfunksjonene.....	89
5.7.3	Tilfelle 3 – blandet drift	66	7.2.5	Menypunkt utskrift sjåfør-1 / sjåfør-2	89
5.8	Sette inn sjåførkortet første gang	67	7.2.6	Menypunkt utskrift kjøretøy	90
5.8.1	Databruk.....	67	7.2.7	Menypunkt inntasting sjåfør-1 / sjåfør-2	93
5.8.2	Påloggingssekvens	67	7.2.8	Menypunkt registrering kjøretøy.....	96
6	Betjening av eier	70	7.2.9	Menypunkt visning sjåfør-1 / sjåfør-2	102
6.1	Funksjonene til firmakortet.....	70	7.2.10	Menypunkt visning kjøretøy	102
6.2	Meny i driftstype firma.....	71	7.2.11	Sentralisert språk (opsjon)	104
6.3	Innlogging - sette inn firmakort	71	7.2.12	Menypunkt veigebyr (opsjon).....	104
6.4	Angi land og registreringsnummer.....	73	8	Meldinger.....	106
6.5	Ta ut firmakortet.....	75	8.1	Betydningen av meldingene	106
7	Menyer	78	8.1.1	Symboler for meldingene	106
7.1	Første menynivå - standardverdier	78	8.1.2	Bekreftelse av meldinger.....	107
7.1.1	Visning ved stillstand.....	78	8.2	Spesielle meldinger	107
7.1.2	Visning av tider på sjåførkortet.....	79	8.2.1	Driftstype, produksjon	107
			8.2.2	OUT (forlate gyldighetsområdet).....	108
			8.2.3	Kjøring med ferge/tog.....	108
			8.3	Oversikt over mulige hendelser	109
			8.4	Oversikt over mulige feil	113

8.5	Kjøretidsvarslinger	115	10.2.9	Status D1/D2-diagram (opsjon).....	133
8.5.1	Visning av VDO Counter (opsjon)	116	10.2.10	Hastighetsprofiler (opsjon)	134
8.6	Oversikt over mulige betjeningsanvisninger	117	10.2.11	Turtallsprofiler (opsjon)	134
8.6.1	Betjeningsanvisninger som informasjon ...	120	10.2.12	Isatte fartsskriverkort.....	134
			10.2.13	Utskrift til lokal tid	135
9	Skriv ut.....	123	10.3	Forklaring til utskriftene	135
9.1	Utskrifts anvisninger	123	10.3.1	Legende til datablokkene	135
9.2	Starte utskrift.....	123	10.4	Datapost ved hendelser eller feil	145
9.3	Avbryte utskriften	124	10.4.1	Datapost koder	145
9.4	Legg i mer papir	124	10.4.2	Nærmere beskrivelse av kodene	147
9.4.1	Papir mangler.....	124	11	Pleie og kontrollplikt	149
9.4.2	Erstatte papirrullen	124	11.1	Rengjøring	149
9.5	Rett opp papirkjøll	125	11.1.1	Rengjøring av DTCO 4.1x.....	149
10	Utskrifter.....	127	11.1.2	Rengjøring av fartsskriverkortet.....	149
10.1	Oppbevare utskriftene	127	11.2	Kontrollplikt	149
10.2	Utskrifter (eksempler)	127	11.2.1	Om bufferbatteriet	150
10.2.1	Døgnutskrift av sjåførkortet	127	11.3	Deponering	151
10.2.2	Hendelser/feil på sjåførkortet	129	12	Feilretting	153
10.2.3	Døgnutskrift fra bilen	129	12.1	Datasikring gjort på verkstedet	153
10.2.4	Hendelser/feil fra kjøretøyet	131	12.2	Over-/underspenning.....	153
10.2.5	Hastighetsoverskridelser	132	12.2.1	Spenningsbrudd	154
10.2.6	Tekniske data.....	132	12.3	Feil på kortkommunikasjon.....	154
10.2.7	Sjåførens aktiviteter	133	12.4	Skriverskuff defekt	155
10.2.8	v-hast-graf	133			

12.5	Automatisk utløsning av fartsskriverkortet	155
13	Tekniske data	157
13.1	DTCO 4.1x.....	157
13.2	Papirrull.....	159
14	Vedlegg.....	161
14.1	Samsvarserklæring / sertifiseringer	161
14.2	Valgfritt tilbehør.....	171
14.2.1	DLK Smart Download Key	171
14.2.2	DLKPro Download Key S	171
14.2.3	DLKPro Compact S.....	171
14.2.4	Remote DL 4G	172
14.2.5	VDO Link.....	172
14.2.6	Rensekort og kluter	173
14.3	VDO Online Shop	173
15	Endringsoversikt	175
15.1	Utgave-oversikt.....	175
	Stikkord	178

Om denne veiledningen

Personvern

Betegnelser

Om dette dokumentet

Målgruppe

Symboler og signalord

Avansert informasjon

Om denne veiledningen

■ Personvern

Eus forordning (EU) 165/2014 samt den aktuelle utgaven av gjennomføringsforordningen (EU) 2016/799 stiller en rekke krav til DTCO 4.1x når det gjelder personvern. DTCO 4.1x oppfyller kravene som stilles i den aktuelle utformingen av EUs personvernforordning (EU) 2016/679.

Spesielt gjelder dette:

- Samtykke fra sjåføren til behandling av personrelaterte ITS-data → *Personlige ITS-opplysninger* [11]
- Samtykke fra sjåføren til behandling av personrelaterte VDO-data → *Personlige VDO-opplysninger* [11]

Når sjåførkortet settes inn i DTCO 4.1x første gang kommer det spørsmål om sjåføren godkjenner at systemet gjør bruk av personopplysninger.

MERKNAD

DTCO 4.1x kan være programmert for å behandle data uten samtykke fra sjåføren. Slik innstilling er imidlertid bare tillatt dersom det er inngått en personvernavtale mellom sjåfør og arbeids-/oppdragsgiver.

MERKNAD

Mer informasjon om personvern, spesielt omfanget av innsamling og bruk av data, får du fra arbeidsgiver og/eller oppdragsgiver. Husk at AUMOVIO Germany GmbH bare opptrer som oppdragsgjennomfører på oppfordring fra din arbeidsgiver/oppdragsgiver.

MERKNAD

Vi minner om at du når som helst kan trekke tilbake samtykket ditt. Databehandling som er gjennomført fram til du trekker tilbake samtykket ditt, blir ikke berørt.
→ *Endre innstillinger av personrelaterte*

ITS-data [94]

→ *Endre innstillinger av personrelaterte VDO-data* [95]

MERKNAD

Opplysningene lagres i fartsskriveren og slettes fortløpende når maksimal lagringsmengde er nådd. Avhengig av programversjonen slettes opplysningene bakfra, dvs. de eldste dataene først - og tidligst etter ett år.

Eksterne enheter som kommuniserer med fartsskriveren, kan lese opplysningene som beskrives nedenfor dersom sjåføren har gitt sitt samtykke til registrering.

MERKNAD

Mer informasjon om vern av personrelaterte opplysninger finner du på <https://www.fleet.vdo.com/support/faq/>.

► Personlige ITS-opplysninger

Med til de personlige ITS-opplysningene (ITS: Intelligent Transportssystem) hører f.eks.:

- Sjåførens for- og etternavn
- Nummeret på sjåførkortet
- Fødselsdato

Samtykke første gang sjåførkortet settes inn første gang → *Påloggingssekvens* [67]

► Personlige VDO-opplysninger

Disse personrelaterte opplysningene registreres:

- D1/ D2-statusinn ganger
- Turtallsprofil for motoren
- Hastighetsprofiler
- 4 Hz-hastighetssignal

Samtykke første gang sjåførkortet settes inn første gang → *Påloggingssekvens* [67]

MERKNAD

Du får mer informasjon om datainnsamling hos arbeidsgiveren din.

■ Betegnelser

Betegnelser som brukes i denne betjeningsanvisningen:

- DTCO 1381 versjon 4.1, 4.1a og 4.1b betegnes nedenfor som DTCO 4.1x.
- **Frontgrensesnittet** → *Visnings- og betjenings-elementer* [21] des DTCO 4.1x brukes til å laste ned data og parametere DTCO 4.1x.
- AETR-avtalen (**A**ccord **E**uropéen sur les **T**ransports **R**outiers) fastlegger reglene for kjøre- og hviletider i internasjonal transport. Det gjør den til en del av denne avtalen.
- **Blandet drift** indikerer blandet bruk på biler med analoge og digitale fartsskrivere.
- **2-sjåførsdrift** indikerer kjøring med 2 sjåførere.
 - Sjåfør-1 = Personen som fører kjøretøyet.
 - Sjåfør-2 = Personen som ikke fører kjøretøyet.

1

- **Masselager** er lagringsmediet i enheten.
- **Out** (Out of Scope) indikerer her at gyldighetsområdet til en forordning forlates.

■ Om dette dokumentet

Dette dokumentet er en betjeningsanvisning og beskriver forskriftsmessig omgang med den digitale fartsskriveren (**digital tachograph**) DTCO 4.1x iht. (EU) 165/2014

Betjeningsanvisningen skal hjelpe deg til å oppfylle de juridiske krav som stilles i forbindelse med bruken av DTCO 4.1x.

Dette dokumenter gjelder ikke for eldre generasjoner av produktet.

MERKNAD

Produktet og bruksanvisningen inneholder fortsatt henvisninger til produsentens tidligere navn «Continental Automotive Technologies GmbH». Dette utgjør ikke grunnlag for reklamasjon, da navneendringen av produsenten til «AUMOVIO Germany GmbH» er en overgang med overtakelse av alle produsentens rettigheter og forpliktelser.

■ Målgruppe

Denne betjeningsanvisningen retter seg mot sjåførere og kjøretøyeiere.

Les nøye gjennom betjeningsanvisningen og gjør deg kjent med enheten.

► Oppbevaring

Oppbevar betjeningsanvisningen på et lett tilgjengelig sted i bilen.

► Kontaktperson

Hvis det er noe du lurer på ber vi deg kontakte ditt autoriserte verksted eller din service-partner.

■ Symboler og signalord

EKSPLOSJONSFARE

Merknaden EKSPLOSJONSFARE angir en **umiddelbart** truende fare for eksplosjon.

Manglende overholdelse innebærer fare for svært alvorlige skader eller død.

ADVARSEL

Merknaden ADVARSEL angir en **mulig** truende fare.

Manglende overholdelse innebærer fare for alvorlig skade eller død.

FORSIKTIG

Merknaden FORSIKTIG angir fare for lettere skade

Manglende overholdelse kan innebære lettere skader.

OBS

Merknaden OBS indikerer viktig informasjon for å unngå tap av data, skader på enheten og for å overholde lovbestemmelser.

MERKNAD

En MERKNAD ("MERK") gir deg råd eller informasjon som kan føre til feil hvis du ikke følger dem.

■ Avansert informasjon

► Hurtigguide

- "Hurtigguide for sjåfør" gir et raskt overblikk over de viktigste stegene i betjeningen.

► Informasjon på internet

På www.fleet.vdo.com finner du mer om dette:

- Mer informasjon om DTCO 4.1x
- En app for å betjene DTCO 4.1x via Bluetooth
- Informasjon om "Third Party License"
- Denne betjeningsanvisningen som pdf
- Kontaktadresser
- Krav til eksterne GNSS-antenner som skal brukes med DTCO 4.1x

For din sikkerhet

Grunnleggende sikkerhet

Lovbestemmelser

Forskriftsmessig bruk

For din sikkerhet

■ Grunnleggende sikkerhet

ADVARSEL

Forstyrrelse fra meldinger

Det er fare for å bli distrauert under kjøringen hvis det vises meldinger i displayet eller kortet løses ut.

- Ikke la deg distrahere av dette, men konsentrer deg helt og fullt om trafikken.

FORSIKTIG

Fare for skade i kortspalten

Du eller andre personer kan skade dere på en kortspalte som er åpen.

- Kortspalten må kun åpnes for å legge inn eller ta ut et fartsskriverkort.

OBS

Sørg for opplæring i DTCO 4.1x

Iht. forordning (EU)165/2014 er transportforetak forpliktet til å gi sjåførene opplæring i bruken av fartsskrivere og å kunne dokumentere at opplæring har skjedd.

Unnlatelse bøtelegges og en eventuell ulykke straffes.

- Gi sjåførene regelmessig opplæring.

OBS

Unngå skader på DTCO 4.1x

For å unngå at det oppstår skade på DTCO 4.1xbør du ta hensyn til disse punktene:

- DTCO 4.1x er installert og plombert av en autorisert person. Ikke utfør noen form for arbeid på DTCO 4.1x eller de tilhørende koblingene.
- Skyv bare fartsskriverkortet inn i kortspalten.
- Bruk bare papirruller med godkjenningssmerke som er anbefalt av produsenten (originalt VDO-skriverpapir).
→ *Legg i mer papir* [▶ 124]
- Ikke bruk skarpe eller spisse gjenstander på tastene.

 **OBS****Plomber og segl må ikke skades**

Ellers er DTCO 4.1x ikke i samsvar med forutsetningene for godkjenningen og dataene ikke lenger pålitelige.

 **OBS****Manipuler ikke data**

Det er forbudt å forfalske, skjule og slette registreringer som er gjort med fartsskriveren, fartsskrivertorget og de utskrevne dokumentene.

 **OBS****Gjør ikke endringer på DTCO 4.1x eller området rundt**

- Den som foretar endringer på fartsskriveren eller på fartsskriveranlegget, som påvirker

registreringen og lagringen, med den hensikt å føre sannheten bak lyset, handler mot gjeldende lovgivning.

- Det må ikke gjøres forandringer innen en omkrets på 80 mm, spesielt fra utstyr med magnetiske stråler (f., eks. en DVD-spiller). Det må ikke monteres metalliske eller elektriske deler.
- Ved bruk av apparater som ikke hører med til standardutstyret i kjøretøyet, må det påses at de ikke påvirker funksjonen til fartsskriveren (spesielt ikke GNSS-mottaket). Det ville kunne medføre ekstra oppføringer i feilminnet (fartsskriver / sjåførkort).

 **OBS****Mulig skade på DTCO 4.1x**

Bufferbatterier skal bare skiftes på et godkjent verksted av personer med adekvat opplæring.

► DTCO 4.1x ADR (Ex-variant)

All informasjon (om betjeningen og relevante sikkerhetsanvisninger) om Ex-varianten ADR er samlet i et eget kapittel.

 **EKSPLOSJONSFARE****Eksplisjonsfare fra restspenning og åpne grensesnitt**

I eksplisjonsfarlige områder utgjør det å betjene tastene på DTCO 4.1x å legge inn kort, åpne skriveren eller frontgrensesnittet en eksplisjonsfare.

- Følg anvisningene for transport og håndtering av farlig gods i eksplisjonsfarlige omgivelser.

→ ADR-variant (Ex-variant) [► 26]

■ Lovbestemmelser



OBS

Lovbestemmelser i andre land

Denne betjeningsanvisningen inneholder ikke lovbestemmelser for enkelte land. De må derfor konsulteres separat.

Bruken av fartsskrivere er regulert med disse forskriftene:

- Forordning EU 165/2014
- Forordning EF 561/2006
- Direktiv 2006/22/EF

Det er alltid den nyeste utgaven som gjelder.

Gjennom disse forordningene overfører EU-parlamentet en rekke plikter og pålegg til sjåføren og eieren av bilen (foretakeren).

Utover dette skal gjeldende nasjonalt lovverk følges.

Uten krav på juridisk fullstendighet vil vi fremheve disse punktene:

► Sjåførkort: Sjåførens plikter

- Sjåføren er ansvarlig for at sjåførkortet og fartsskriveren benyttes riktig.
- Tiltak hvis fartsskriveren ikke fungerer korrekt:
 - Videre kjøring er bare mulig i unntakstilfelle.
Hvis det oppstår feil på fartsskriveren må sjåføren notere aktivitet som ikke er korrekt registrert eller skrevet ut for hånd. Dette gjøres på et separat ark eller på baksiden av utskriften.
→ *Registrering av aktiviteter for hånd* [► 59]
 - Hvis bilen ikke kan returnere til basen innen 1 uke, skal fartsskriveren repareres ved et autorisert verksted.
- Dokumenter som skal medføres ved blandet drift (bruk av biler med diagramskive og digital fartsskriver):

- Sjåførkort
- Døgnutskrift
- Diagramskiver
- Håndskrevne anmerkninger
→ *Bytte av sjåfør/kjøretøy* [► 66]

MERKNAD

Du finner et skjema for dette på nettet.

- Hvis sjåførkortet går tapt, blir stjålet, skadet eller ikke fungerer som det skal:
Sjåføren skriver ut en døgnutskrift ved begynnelsen og slutten av turen og noterer personlig informasjon på utskriften. Ved behov skal beredskapstider og tider for annet arbeid noteres for hånd.
→ *Registrering av aktiviteter for hånd* [► 59]
- Tyveri av sjåførkort må også meldes politiet. Det er nødvendig for å kunne søke om et nytt kort hos lokale myndigheter.

- Ved tap av sjåførkortet må det avgis en samvittighetserklæring for å kunne søke om et nytt kort. Hvis det gamle kortet dukker opp, må det leveres inn.
- Ved feil eller skade på sjåførkortet: Sjåførkortet overleveres ansvarlig myndighet. Det må søkes om erstatningskort innen 7 kalenderdager.
- Turen kan fortsettes i et tidsrom på inntil 15 kalenderdager, forutsatt et det dreier seg om kjøring tilbake til der firmaet holder til.
- Hvis det er en myndighet i et annet EU-land som erstatter sjåførkortet: Den myndighet som er ansvarlig for deg må informeres umiddelbart.
- Sjåførkortet er gyldig i 5 år. Etter at sjåførkortet er utløpt, må sjåføren ha det med i bilen i minst 56 dager.
- Sjåførkortet blir inndratt dersom det viser seg å være forfalsket eller en annen sjåfør bruker eller har brukt kortet. Eller dersom sjåførkortet ble

utstedt på feil grunnlag og/eller forfalskede dokumenter. Det innebærer at kortet forblir hos sjåføren selv om hen mister kjøretillatelsen.

► Avvik fra gjeldende bestemmelser

Avvik fra gjeldende lovbestemmelser kan være nødvendig for å sikre personer, kjøretøy eller last.

Ved slike tilfeller må sjåføren notere ned årsaken til avviket for hånd, så snart hen når et egnet sted å stille bilen. For eksempel:

- På diagramskiven
- På en utskrift fra DTCO 4.1x
- I arbeidsplanen

► Firmaets plikter

Kalibrering og reparasjoner av DTCO 4.1x skal kun utføres på et autorisert verksted.

➔ Kontrollplikt [► 149]

- Etter en overføring av kjøretøy eller hvis det ennå ikke har skjedd: Få disse kalibreringsdataene ført inn i DTCO 4.1x på et autorisert verksted:
 - Land
 - Registreringsnummer
- Logg bilen på/av i DTCO 4.1x når du starter eller avslutter kjøringen.
 - ➔ *Innlogging - sette inn firmakort* [► 71]
- Pass på at det er nok godkjente papirruller for skriveren i kjøretøyet.
- Kontroller at fartsskriveren fungerer feilfritt, f.eks. ved å sette inn firmakortet.
- Overhold de lovpålagte intervallene for kontroll av fartsskriveren: Kontroll hvert annet år.

- Last regelmessig ned data fra masselageret i DTCO 4.1x og fra sjåførkortene og lagre dataene på slik måte som loven krever.
- Kontroller at sjåførene benytter fartsskriveren riktig. Kontroller kjøre- og hviletidene med jevne mellomrom. Hvis du finner avvik, si fra til den det gjelder.

■ Forskriftsmessig bruk

Den digitale fartsskriveren DTCO 4.1x er et registreringsapparat for overvåking og registrering av hastighet, kjørte kilometer og kjøre- og hviletider.

Dette dokumentet beskriver hvordan den digitale fartsskriveren DTCO 4.1x. skal betjenes.

Opplysningene som behandles i fartsskriveren hjelper deg i det daglige arbeidet:

- De hjelper deg, sjåføren, bl.a. med å overholde det ikke-trafikkrelaterte regelverket du må forholde deg til.
- De hjelper deg, eieren, med å holde oversikten over utnyttelsesgraden av sjåfør- og kapasitetsutnyttelsen (med spesiell programvare).

For ADR-varianten av DTCO 4.1x gjelder at den utelukkende skal brukes i tråd med reglene i ATEX-direktivet 2014/34/EU.

MERKNAD

Godkjenningssertifikatet for DTCO 4.1x utløper etter 15 år.

Deretter er det ikke mulig å bruke DTCO 4.1x.

- 92 dager før sertifikatet utløper kommer det en melding
- Dato for første gangs bruk → *Tekniske data [132]*

Beskrivelse av enheten

Visnings- og betjeningselementer

Funksjoner

Om visnings- og betjeningselementene

Viktige innstillinger (oversikt)

Bluetooth

Stand-by-Mode (display)

ADR-variant (Ex-variant)

Driftstyper (oversikt)

Fartskriverkort (oversikt)

Lagrede data

Grenseovergang

Tidssoner

Symboler (oversikt)

Landkoder

Automatisk aktivitet etter tenning på/av (forhåndsinnstilling)

Beskrivelse av enheten

■ Visnings- og betjeningselementer

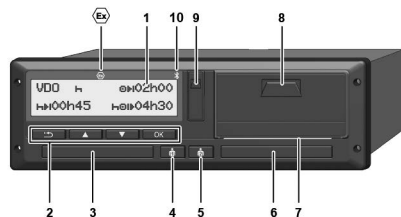

Fig. 1: DTCO 4.1x sett forfra

- (1) Display
- (2) Menytester
- (3) Kortspalte-1 med deksel
- (4) Kombitast sjåfør-1
- (5) Kombitast sjåfør-2
- (6) Kortspalte-2 med deksel
- (7) Rivekant skriver
- (8) Skrivetskuff
- (9) Frontgrensesnitt
- (10) Bluetoothsymbol

DTCO 4.1x kan eventuelt fjernstyres med egnet tilleggsutstyr.

Da trenger du:

- En eksternt enhet med Bluetooth-grensesnitt, f.eks. smarttelefon eller kontrollapparat.
- Egnet brukerprogramvare (app) på den eksterne enheten:
Se www.fleet.vdo.com



Reg.nummer for ADR-variant (Ex-variant- valgmulighet)

MERKNAD

Dekslene på kortspaltene må ikke fjernes - de beskytter mot støv og smuss!

- Pass å holde kortspaltene lukket.

■ Funksjoner

I følge spesifikasjonene i forordning (EU) nr.165/2014 samt den aktuelle utgaven av gjennomføringsforordningen (EU) 2016/799 vedlegg I C er den digitale fartsskriveren DTCO 4.1x og tilhørende systemkomponenter kjøretøyenheten til en andregenerasjons fartsskriver eller kontrollenhet (intelligent fartsskriver Tachograph V2).

DTCO 4.1x registrerer permanent sjåfør- og kjøretøyrelaterte data.

Betjeningsfeil eller en feil i enheten eller en av komponentene vises straks i displayet og lagres.

I ADR-varianten oppfyller DTCO 4.1x kravene i ATEX-direktivet 2014/34/EU og ADR-avtalen, del 9.

► Overgangsfartsskriver

Overgangsfartsskriver (transitional)

Iht. erklæringen for OS-NMA-tjenestene kan en overgangsfartsskriver ikke autentisere de navigasjonsmeldingene som står til rådighet.

Derfor vil en overgangsfartsskriver angi at alle posisjoner er autentiserte.

Intelligent fartsskriver versjon 2 med full OS-NMA-funksjonalitet

Iht. erklæringen for OS-NMA-tjenester kan intelligente fartsskrivere versjon 2 med full OS-NMA-funksjonalitet autentisere navigasjonsmeldingene som står til rådighet.

EU-tjenesteerklæring

Hvis EU offentliggjør en tjenesteerklæring om at OS-NMA-funksjonene kan autentiseres:

- Etter en slik offentliggjøring kan midlertidige fartsskrivere monteres i nyregistrerte kjøretøy i 5 måneder.
- I kjøretøy som registreres før utløpet av denne fristen, kan det også monteres midlertidige fartsskrivere eller intelligente fartsskrivere versjon 2 med full OS-NMA-funksjonalitet etter at fristen er utløpt.

Etter denne fristen skal det kun monteres intelligente fartsskrivere versjon 2 med full OS-NMA-funksjonalitet i nyregistrerte kjøretøyer.

Konfigurering av DTCO 4.1a/4.1b

Iht. gjennomføringsforordning 2023/980/EU er DTCO 4.1a/4.1b godkjent både som overgangsfartsskriver og som intelligent fartsskriver versjon 2 med full OS-NMA-funksjonalitet.

Når det tas hensyn til kravene i gjennomføringsforordning 2023/980/EU kan DTCO 4.1a/4.1b konfigureres som overgangsfartsskriver.

Konfigurering før aktivering av DTCO 4.1a/4.1b

Før DTCO 4.1a/4.1b aktiveres kan det byttes fritt i programvaren mellom overgangsfartsskriver og intelligent fartsskriver versjon 2 med full OS-NMA-funksjonalitet.

Konfigurering etter aktivering av DTCO 4.1a/4.1b

Etter at DTCO 4.1a/4.1b er aktivert, er det bare mulig med ett, irreversibelt bytte fra overgangsfartsskriver til intelligent fartsskriver versjon 2 med full OS-NMA-funksjonalitet.

Konfigurering av DTCO 4,1

DTCO 4.1 er iht. forordning 2023/980/EU en overgangsfartsskriver.

Dermed kan den bare innmonteres i nye kjøretøy fram til utløpet av fristen på 5 måneder etter tidspunktet for offentliggjøringen.

MERKNAD

En DTCO 4.1 kan oppgraderes til DTCO 4.1a/4.1b med nem programvareoppdatering.

Finne lagret konfigurering**MERKNAD**

Visningen "SW-versjon" nås via service-menyen eller en nystart. Den viser **ikke** informasjon om hvorvidt DTCO 4.1a/4.1b er konfigurert som overgangsfartsskriver.

Konfigureringen som gjelder finner du her:

- I displayet under DTCO versjon"
- I kalibreringsopplysningene

Visning i displayet:

Meny: Visning > Kjøretøy > DTCO versjon.

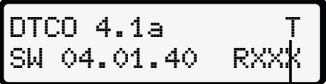
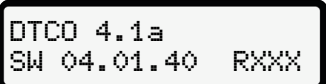
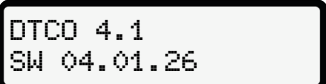
	<p>DTCO 4.1a/4.1b: „T“ (transitional) indikerer at DTCO 4.1a/4.1b er konfigurert som overgangsfartsskriver.</p>
	<p>DTCO 4.1a/4.1b: Hvis det ikke vises en „T“, er DTCO 4.1a/4.1b konfigurert som intelligent fartsskriver.</p>
	<p>DTCO 4.1: DTCO 4.1 er alltid en overgangsfartsskriver. Derfor vises det ingen „T“.</p>

■ Om visnings- og betjeningselementene

▶ Display (1)

MERKNAD

Det er ikke mulig å slå displayet helt av - med unntak av i standby-modus. Det dimmes bare ned til et minimum.

Kontrast og lysstyrke i displayet kan ikke forandres.

Dimmingen (av etter tenning) kan endres på et verksted.

Avhengig av driftstilstanden til kjøretøyet vises forskjellige meldinger og data.

▶ Menytester (2)

Bruk disse tastene for å legge inn, vise eller skrive ut data:

↖ ↗ Trykke tasten flere ganger i ønsket retning: Bla gjennom menynivået til ønsket funksjon.

Holde tasten trykket inn: Bla automatisk videre.

OK Trykke kort på tasten: Bekrefte funksjon/valg.

⏪ Trykke kort på tasten: Gå tilbake til forrige inntastingsfelt, avbryte inntasting av land eller trinnvis gå ut av menyen.

▶ Kortspalte-1 (3)

Sjåfør-1, som skal kjøre kjøretøyet, setter sjåførkortet sitt inn i kortspalte-1.

→ *Skiftstart - sette inn sjåførkortet*
[52]

▶ Kombitast sjåfør-1 (4)

⏪ Trykke kort på tasten: Endre aktivitet.
→ *Innstilling av aktiviteter* [58]
Holde tasten inne (min. 2 sek.):
Åpne kortspalten.

▶ Kombitast sjåfør-2 (5)

⏪ Trykke kort på tasten: Endre aktivitet.
→ *Innstilling av aktiviteter* [58]
Holde tasten inne (min. 2 sek.):
Åpne kortspalten.

▶ Kortspalte-2 (6)

Sjåfør-2, som i øyeblikket ikke kjører kjøretøyet, setter sjåførkortet sitt inn i kortspalte-2 (2-sjåførersdrift).

→ *Skiftstart - sette inn sjåførkortet*
[52]

▶ Avrivningskant (7)

Her kan du rive av papirutskriften fra skriveren.

► Skriververskuff (8)

Skriververskuff for plassering av papirrullen.

→ *Legg i mer papir* [► 124]

► Frontgrensesnitt (9)

Nedlasting av dataene og parametring (verksted) skjer via frontgrensesnittet.

Frontgrensesnittet er skjult av et deksel.

Adgangen til dette grensesnittet avhenger av hvilket fartsskriverkort som er satt inn.

→ *Tilgangsrettigheter til fartsskriverkortene* [► 30]

■ Viktige innstillinger (oversikt)

Viktige innstillinger på DTCO 4.1x er for eksempel:

- Skrive inn registreringsnummeret og -landet (hvis det ikke allerede er gjort på verkstedet)
→ *Angi land og registreringsnummer* [► 73]
- Bytte av aktivitet når tenningen er av
→ *Automatisk aktivitet etter tenning på/av (forhåndsinnstilling)* [► 41]
- Registrering av hastighets- og turtallsprofiler
→ *Utskrift av hastighetsprofiler (opsjon)* [► 93]
- D1/D2 Statusregistrering
→ *Skiftstart - sette inn sjåførkortet* [► 52]
- Visning av VDO Counter (opsjon)
→ *VDO Counter (opsjon)* [► 80]

■ Bluetooth

DTCO 4.1x kan fjernstyres og avleses med Bluetooth.

Da trenger du:

- En ekstern enhet med Bluetooth-grensesnitt, f.eks. smarttelefon eller kontrollapparat.
- Egnede brukerprogramvare (app) på den eksterne enheten:
www.fleet.vdo.com.

Aktivisering av Bluetooth:

→ *Påloggingssekvens* [► 67]
eller
→ *Bluetooth tilkobling* [► 95]

Hvis en ekstern enhet er koblet til med Bluetooth og forbindelsen til enheten er aktiv, vises en * i den øverste linjen i standardbildet: → *Visninger* [► 43].

MERKNAD

Hvis begge sjåførere har godkjent utskrift av ITS-data og brukerprogramvaren støtter dette, kan sjåførene se hverandres opplysninger når det kjøres med to sjåførere.

Innskriving av registreringsnummer

Innskriving av registreringsnummer og -land kan også gjøres i appen: www.fleet.vdo.com.

■ Stand-by-Mode (display)

I driftstypen "Drift", som angis i displayet med symbolet , går DTCO 4.1x i Stand-by-modus under disse forutsetningene:

- Tenningen til kjøretøyet er av.
- Det foreligger ingen meldinger.

Ved "Tenning av" dimmes displayet.

Etter ca. 1 minutt (kundens verdi) slukker displayet helt – DTCO 4.1x er i Stand-by-modus.

Eventuelt kan det defineres en dimmeverdi til (verksted).

► Gå ut av Stand-by-Mode

Stand-by avsluttes ved å trykke på en tilfeldig tast, sette på tenningen eller starte opp etter et turavbrudd.

Displayet tennes igjen; det er det eneste som skjer.

■ ADR-variant (Ex-variant)

ADR-varianten av DTCO 4.1x er merket med et Ex-Symbol på frontplaten.



Fig. 2: Ex-symbol i front

ADR-varianten av DTCO 4.1x er godkjent for bruk i eksplosjonsfarlige områder.

- Ex-sone: Sone 2
- Omgivelsestemperatur:
-20 °C til +65 °C

På ADR-varianter der driftsmodusen "laste og losse farlig gods" bare registreres som "tenning av", blir sjåføren spurt av DTCO 4.1x om det dreier seg

om ADR-modus. I så fall må alle tiltakene nedenfor gjennomføres. Det sjåføren velger lagres i kjøretøyenheten.

► Spesielle sikkerhetsanvisninger

For ADR-varianten av DTCO 4.1x må i tillegg disse sikkerhetsanvisningene følges:

⚠ EKSPLOSJONSFARE

Følg anvisningene

- Følg anvisningene for transport og håndtering av farlig gods i eksplosjonsfarlige omgivelser.

⚠ EKSPLOSJONSFARE

Ved lossing og lasting av farlig gods gjelder at:

- Begge kortspaltene må være lukket.
- Skriverskuffen må være lukket.
- Dekselet på frontgrensesnittet må være lukket.
- Du må ikke trykke på noen av tastene på fartsskriveren.
- Skal det ikke sitte i noe verksted-, kontroll- eller firmakort.
- Det kan ikke være tilkoblet andre enheter (f.eks. VDO Link).

► Spesielle ting ved bruken

Som beskyttelse mot eksplosjoner i farlige områder er ADR-varianten (i motsetning til standardvarianten) av DTCO 4.1x redusert til interne funksjoner tenningen er av.

Alle funksjonene i DTCO 4.1x kan brukes utenfor fareområdet når tenningen er på.

■ Driftstyper (oversikt)

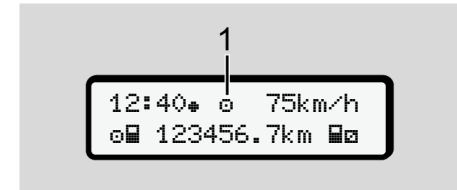

Fig. 3: Display for driftstype

(1) Visning av driftstype

DTCO 4.1x har 4 driftstyper, avhengig av hvilken type fartsskriverkort som er satt inn:

- Drift (tur/sjåfør)
Standardbilde med eller uten innsatt sjåførkort
→ Skiftstart - sette inn sjåførkort
[52]
- Firma (eier)
Visning etter at firmakortet er satt inn
→ Innlogging - sette inn firmakort
[71]

3

- Kontroll (inngår ikke i denne anvisningen)
 - Kalibrering (inngår ikke i denne anvisningen)
- Avhengig av om det er satt inn et fartskriverkort og hvilken type det er, vil DTCO 4.1x automatisk koble om til en av disse driftstypene:

Driftstypene på fartskriverkortene som sitter i						
Driftstyper		Kortspalte-1				
		Intet kort	Sjåførkort	Firmakort	Kontrollkort	Verkstedkort
Kortspalte-2	intet kort	Drift	Drift	Firma	Kontroll	Kalibrering
	Sjåførkort	Drift	Drift	Firma	Kontroll	Kalibrering
	Firmakort	Firma	Firma	Firma (*)	Drift	Drift
	Kontrollkort	Kontroll	Kontroll	Drift	Kontroll (*)	Drift
	Verkstedkort	Kalibrering	Kalibrering	Drift	Drift	Kalibrering (*)

(*) I disse tilfellene benytter 4.1x kun det fartskriverkortet som sitter i kortspalte-1.

■ Fartsskriverkort (oversikt)

De lovpålagte fartsskriverkortene får du etter søknad hos den ansvarlige myndigheten i det aktuelle EU-landet.

→ *Tilgangsrettigheter til fartsskriverkortene* [▶ 30]

MERKNAD

Iht. den til enhver tid gjeldende utgaven av (EU)3821/85, vedlegg I B kan du bruke fartsskriverkort av første generasjon og iht. gjennomføringsforordningen (EU) 2016/799, vedlegg I C også andre generasjon fartsskriverkort.

Det er imidlertid kun mulig å bruke verkstedkort av andre generasjon.

DTCO 4.1x har en funksjon som permanent hindrer bruk av førstegenerasjons fartsskriverkort. Etter anvisning fra EU kan denne funksjonen aktiveres på et autorisert verksted.

Eierskap til et fartsskriverkort berettiger bruk av DTCO 4.1x. Bruksområder og tilgangsrettigheter er definert i loven.

→ *Tilgangsrettigheter til fartsskriverkortene* [▶ 30]

MERKNAD

For å unngå tap av data, må du ta godt vare på fartsskriverkortet og ta hensyn til anvisningene fra utleveringsstedet for fartsskriverkortene.

▶ Sjåførkort

Bruk sjåførkortet ditt for å logge deg på som sjåfør.

DTCO 4.1x begynner å vise og lagre alle aktivitetene til denne sjåføren.

Du kan skrive ut dataene eller (når kortet sitter i) laste dem ned.

Sjåførkortet brukes altså ved vanlig kjøring (som enkeltsjåfør eller 2-sjåførsdrift).

▶ Firmakort

Bruk firmakortet for å logge deg inn som den som disponerer eller eier kjøretøyet på DTCO 4.1x. Med firmakortet har du tilgang til firmarelaterte data.

Firmakortet gjør det mulig å vise, skrive ut og laste ned de lagrede dataene i minnet og på et sjåførkortet som er satt inn i - den andre - kortspalten.

MERKNAD

Firmakortet gir deg rett til å skrive inn EU-landet som har gitt godkjenningen og bilens registreringsnummer, dersom dette ikke allerede er gjort på et verksted. Hvis du er i tvil bør du kontakte et autorisert verksted.

Hvis du har den flåtemanagement-programvaren som trengs, er du dessuten autorisert til å laste ned brukerdatabene trådløst (remote).

MERKNAD

Firmakortet er ment for den som disponerer eller eier en bil med innebygd digital fartskriver og kan ikke overdras til andre. Firmakortet er ikke ment for kjøring.

► Tilgangsrettigheter til fartsskriverkortene

Hvem som har adgang til dataene som er lagret i minnet i DTCO 4.1x, er fastsatt i loven og frigis kun i forbindelse med et fartskriverkort.

► Kontrollkort

(Inngår ikke i denne anvisningen)

Kontrollkortet til en embedsmannen fra et kontrollorgan (f. eks. politiet) gir adgang til minnet.

Det er adgang til alle lagrede data og dataene fra et sjåførkort som er satt inn. De kan vises, skrives ut eller lastes ned via frontgrensesnittet.

► Verkstedkort

(Inngår ikke i denne anvisningen)

Personer fra et autorisert verksted som er berettiget til å programmere, kalibrere, aktivere og kontrollere osv. får et verkstedkort.

		Uten kort	Sjåførkort	Firmakort	Kontrollkort	Verkstedkort
Skriv ut	Sjåførdata	X	V	V	V	V
	Kjøretøydata	T1	T2	T3	V	V
	Parameter	X	V	V	V	V
Visninger	Sjåførdata	T1	T2	T3	V	V
	Kjøretøydata	V	V	V	V	V
	Parameter	X	T2	V	V	V
Utlasing	Sjåførdata	X	X	T3	V	V
	Kjøretøydata	X	X	V	V	V
	Parameter	X	V	V	V	V

Betydning:

Sjåførdata	Sjåførkortets data
Kjøretøydata	Minnets data
Parameterdata	Data for fartskrivertilpasning/-kalibrering
V	Tilgangsrettigheter uten begrensninger
T1	Sjåføraktiviteter de siste 8 dagene uten data fra sjåføridentifikasjonen
T2	Sjåføridentifikasjon kun for det kortet som er satt inn
T3	Sjåføraktivitet for det tilhørende firmaet
X	Ikke mulig

■ Lagrede data

► Sjåførkort

I utgangspunktet finnes dette på sjåførkortet:

- Opplysninger for sjåføridentifikasjon.
→ *Personlige ITS-opplysninger* [▶ 11]

Etter hver tur lagres disse opplysningene i chipen på sjåførkortet:

- Når kortet ble satt inn og tatt ut
- Kjøretøyene som ble brukt
- Dato og kilometerstand
- Sjåførenes aktiviteter, ved normal drift minst 56 dager
- Kjørte kilometere
- Registrering av det enkelte land
- Statusopplysninger (1 eller 2 sjåførere)
- Spesielle hendelser / feil
- Informasjon om kontrollaktiviteter
- Spesifikke betingelser:
 - Kjøring med status ferge/tog

- Kjøring med status OUT (Out of scope)
- Tidspunkt og sted for lastning / lossing (kabotasje)
- Tidspunkt og sted for grenseovergang (utstasjoneringsforskriften)

Hvis internminnet er fullt, sletter DTCO 4.1x de eldste dataene.

→ *Sjåførkort: Sjåførens plikter* [▶ 17]

► Firmakort

I utgangspunktet finnes dette på firmakortet:

- Opplysninger som identifiserer firmaet og gir tilgang til dataene som er lagret.

Etter hver tur lagres disse opplysningene på firmakortet:

- Type aktivitet
 - Av- / pålogging
 - Nedlasting av data fra minnet
 - Nedlasting av data fra sjåførkortet

- Tidsperioden (fra / til) som dataene er lastet ned fra
- Kjøretøyidentifisering
- Identiteten til sjåførkort som dataene ble lastet ned fra

Hvis minnet på chipen er fullt, sletter DTCO 4.1x de eldste dataene.

→ *Firmaets plikter* [▶ 18]

► Masselager (i enheten)

- Over et tidsrom på minst 365 kalenderdager registrerer og lagrer masselageret foreskrevne data iht. gjennomføringsforordningen (EU) 2016/799 Anhang I C i den til enhver tid gjeldende utgave.
- Analysen av aktiviteter gjøres med helminutts intervaller; DTCO 4.1x bruker den lengste, sammenhengende aktiviteten i hvert intervall.

- DTCO 4.1x kan lagre ca. 168 timer hastighetsangivelse med oppløsning på ett sekund. Verdiene registreres nøyaktig på sekundet med klokkeslett og dato.
- Lagrede hastighetsverdier med høy oppløsning (et minutt før og et minutt etter en uvanlig forsinkelse) letter vurderingen etter ulykker.

Frontgrensesnittet gir mulighet for valg av disse dataene (kun med firmakort):

- Nedlasting av dataene på sjåførkortet.
- Nedlasting av masselageret med en download key (opsjon).

■ Grenseovergang

DTCO 4.1x registrerer alle grenseoverganger for alle land på NUTS0-kartet automatisk:

https://dtc.jrc.ec.europa.eu/dtc_smart_tachograph.php.html

På andregenerasjons sjåførkort, versjon 2, lagres grensekrysninger automatisk. Grenseoverganger lagres i 365 dager.

Registrering av grenseovergang:

- NUTS0-land -> NUTS0-land:
Automatisk registrering
- NUTS0-land -> ikke-NUTS0-land:
Automatisk registrering, det vises „ROW“ (Rest of World)
- Ikke- NUTS0-land -> ikke-NUTS0-land:
Må registreres manuelt → *Oppgi landet der skiftet starter* [56]

Regionene i Spania registreres også automatisk.

MERKNAD

Det er bare grenseovergangen som registreres automatisk. Landet der skiftet starter/avsluttes må skrives inn manuelt → *Oppgi landet der skiftet starter* [56].

3

■ Tidssoner

Fra fabrikken er DTCO 4.1x stilt inn på UTC-tid.

DTCO 4.1x lagrer all data i UTC-tid.

UTC-tiden tilsvare tidssone 0 på jorden, som er oppdelt i 24 tidssoner (−12...0...+12 h).

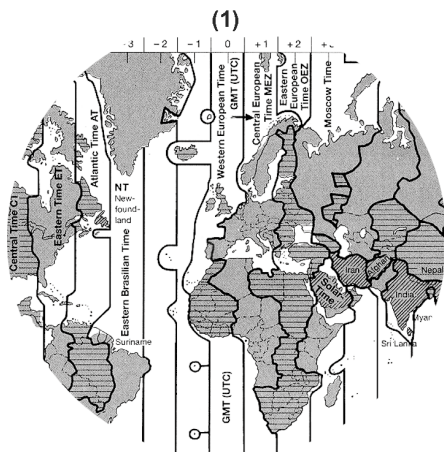

Fig. 4: Tidssoner i Europa

(1) Tidssone 0 = UTC

Tidssone-differanse	Land
00:00 (UTC)	UK / P / IRL / IS
+ 01:00 t	A / B / BIH / CZ / D / DK / E / F / H / HR / I / L / M / N / NL / PL / S / SK / SLO / SRB
+ 02:00 t	BG / CY / EST / FIN / GR / LT / LV / RO / UA
+ 03:00 t	RUS / TR

Omregning til UTC-tid

UTC-tid = Lokal tid – (ZD + SO)
 ZD = Tidssone-differanse
 SO = Sommertid (kun ved sommertid)
 (ZD + SO) = tidsdifferansen som skal brukes

Eksempel:

Lokal tid i Norge = kl. 15:30 (sommertid)

UTC-tid = Lokal tid – (ZD + SO)
 = kl.15:30 – (01:00 h + 01:00 h)

UTC-tid = kl. 13:30

Du kan stille inn lokal tid i denne menyen:

➔ *Innstilling av lokal tid* [98]

■ Symboler (oversikt)

Driftstyper	
♁	Firma
⌘	Kontroll
⊙	Drift
⌚	Kalibrere
⌚	Produksjonsstatus

Personer	
♁	Firma
⌘	Kontrollør
⊙	Sjåfør
⌚	Verksted / kontrollsted
⌚	Produsent

Aktiviteter	
⊞	Beredskapstid
⊙	Kjøretid
⌚	Pause- og hviletid
⌚	Annen arbeidstid
⌚	Gyldig pause
?	Ukjent

Enheter / funksjoner	
1	Kortspalte-1; sjåfør-1
2	Kortspalte-2; sjåfør-2
⌘	Fartsskriverkort (ferdiglest)
⌘	Fartsskriverkort satt inn; relevante data lest.
⌚	Klokken
⌚	Skriver / utskrift
⌚	Registrering
⌘	Melding
⌘	Lisenskode
⌚	Ekstern lagring; laste ned data (kopiere)
⌚	Dataoverføring aktiv
⌚	Sender
⌘	Kjøretøy / kjøretøyenhet / DTCO 4.1x
⊙	Dekkdimensjon
⌚	Underspenning
⊞	Overspenning
!⌚	Spenningsbrudd

Enheter / funksjoner	
⌘	Fjernkontroll
⌘	GNSS
⌚	DSRC
⌘	ITS
⌘	Veigebyr
⌘	Vekt av vognsett inkl. henger

Diverse	
!	Hendelse
×	Feil
⌚	Betjeningsinformasjon / Kjøretidsvarsling
⌚	Skiftstart
+	Sted
⌘	Sikkerhet / autentisering
>	Hastighet
⌚	Tid
Σ	Totalt / summert
⌚	Skiftslutt
⌚	Manuell registrering av aktivitet

3

Diverse	
⌘	Grenseovergang
⌚	Graf
⚖	Differanse
👤	Brukerinngrep
⌚	Vennligst vent
ℹ	Informasjon
📶	Fjern-RMI
📶	Bluetooth
📶	In-Vehicle-forbindelse

Spesifikke betingelser	
OUT	Kjøretøyenhet ikke nødvendig
⚓	Opphold på ferge eller tog
👤	Standardlast: Passasjerer
📦	Standardlast: Gods
⚠	Standardlast: udefinert
🚚	Laste
📦	Losse
🚚	Samtidig lasting/lossing

Perioder	
24h	Daglig
I	Ukentlig
II	To uker
+	Fra eller til

Symbol-kombinasjoner

Diverse	
⌘	Kontrollsted
⌚	Starttid
+⌚	Sluttid
OUT+	Start "Out of scope": Kjøretøyenhet ikke nødvendig
+OUT	Slutt "Out of scope"
⚓+	Start "Ferge/tog"
+⚓	Slutt "Ferge/tog"
⌚📶🚚	Posisjon 3 h etter sammenlagt kjøretid
🚚	Posisjon "Laste"
📦	Posisjon "Losse"
🚚📦	Posisjon Samtidig "lasting"/"lossing"
⌘📶	Posisjon grenseovergang
⌚👤	Sted ved arbeidshagens start (begynnelsen av skiftet)
👤⌚	Sted ved arbeidshagens slutt (avslutningen av skiftet)
👤+	Fra kjøretøy
📶👤	Utskrift sjåførkort

Diverse	
	Utskrift kjøretøy/ DTCO 4.1x
	Innskriving kjøretøy/ DTCO 4.1x
	Visning av sjåførkort
	Visning av sjåførkort/ DTCO 4.1x
	Lokal tid
	Lokal tid firma

Kort	
	Sjåførkort
	Firmakort
	Kontrollkort
	Verkstedkort
	Det er ikke satt inn noe kort

Kjøretider	
	2-sjåførsdrift
	Sum kjøretid i dobbeltuker

Utskrifter	
	Daglige sjåføraktiviteter (detaljer) fra sjåførkortet
	Hendelser / feil fra sjåførkortet
	Daglig sjåføraktivitet (detaljer) fra DTCO 4.1x
	Hendelser og feil på DTCO 4.1x
	Hastighetsoverskridelser
	Tekniske data
	Sjåførens aktiviteter
	Tider med aktivert fjernkontroll
	v-hast.graf
	Status D1/D2-diagram (opsjon)
	Hastighetsprofiler (opsjon)
	Turtallsprofiler (opsjon)
	Sensorinformasjon
	Sikkerhetsinformasjon

Visninger	
	Daglige sjåføraktiviteter (detaljer) fra sjåførkortet
	Hendelser / feil fra sjåførkortet
	Daglig sjåføraktivitet (detaljer) fra kjøretøy / DTCO 4.1x
	Hendelser / feil fra kjøretøyet/ DTCO 4.1x
	Hastighetsoverskridelser
	Tekniske data
	Kort
	Firma
	Sist målte totalvekt for vogntog inkl. tilhenger
	Tillatt totalvekt for vogntog inkl. tilhenger

Hendelser	
	Innsetting av et ugyldig fartsskriverkort
	Tidsoverlapping
	Innsetting av sjåførkortet under kjøring
	Hastighetsoverskridelse

3

Hendelser	
!Ⓛ	Feil ved kommunikasjonen med giveren
!Ⓞ	Tidsinnstilling (foretatt av sertifisert verksted)
!ⓂⓂ	Kortkonflikt
!ⓄⓂ	Kjøring uten gyldig sjåførkort
!ⓂⓂ	Siste kortprosedyre ble ikke avsluttet korrekt
!⚡	Spenningsfeil
!Ⓜ	Brudd på sikkerheten
!ⓂⓂ	GNSS-signal mangler
!ⓂⓂ?	GNSS uregelmessighet
!Ⓞ	Tidskonflikt
!Ⓜ	Kommunikasjonsfeil DSRC
ⓂⓂ	Kontroll hastighetsoverskridelse
!ⓂⓂ	Bevegelseskonflikt for bilen

Feil	
×Ⓜ	Feilfunksjon kort
×Ⓜ	Skriverfeil
×Ⓜ	Intern feil DTCO 4.1x
×Ⓜ	Feil ved nedlasting
×Ⓜ	Giverfeil
×ⓂⓂ	Intern GNSS-feil
×ⓂⓂ	Intern DSRC-feil

Kjøretidsvarslinger

ⓂⓄ	Pause!
----	--------

Manuell inntasting

Ⓜ/Ⓜ/Ⓜ	Inntasting "Aktiviteter"
?	Inntasting "Ukjent aktivitet"
ⓂⓂ?	Inntasting <i>Sted</i> ved skiftslutt
ⓂⓂ?	Inntasting <i>Sted</i> ved skiftets begynnelse

Betjeningsanvisninger	
ⓂⓄ	Uriktig inntasting
Ⓜ	Menyadgang ikke mulig
ⓂⓂ	Registrer / tast inn
ⓂⓂ	Utskrift ikke mulig
ⓂⓂⓄ	Skriver mangler papir
ⓂⓂⓂ	Utskrift forsinket
ⓂⓂ	Ødelagt kort
ⓂⓂc	Kort ut
ⓂⓂ	Feil kort
ⓂⓂ	Ikke mulig å løse ut kort
ⓂⓂⓂ	Prosedyren er forsinket
ⓂⓂ?	Ulogisk registrering
ⓂⓂ	Intern feil
ⓂⓂ1	Ugyldig om dager ...
ⓂⓂⓂ	Kalibrering om ... dager
ⓂⓂⓂ1	Nedlasting av data fra sjåførkort om dager ...

VDO Counter (opsjon)	
☐☐I	Gjenværende kjøretid
I☐☐	Start neste kjøretid
☐☐I☐	Påfølgende kjøretid
☐☐I	Gjenværende pause/hviletid
☐☐I	Gjenværende tid til start på døgnhvile/ukehvile

■ Landkoder

Landforkortelse	
A	Østerrike
AL	Albania
AND	Andorra
ARM	Armenia
AZ	Aserbajdsjan
B	Belgia
BG	Bulgaria
BIH	Bosnia og Hercegovina
BY	Hviterusland
CH	Sveits
CY	Kypros
CZ	Tsjekkiske Republikk
D	Tyskland
DK	Danmark
E	Spania *
EC	Europeiske Union
EST	Estland
EUR	Øvrige Europa

Landforkortelse	
F	Frankrike
FIN	Finland
FL	Liechtenstein
FR/FO	Færøylene
GE	Georgia
GR	Hellas
H	Ungarn
HR	Kroatia
I	Italia
IRL	Irland
IS	Island
KZ	Kasakhstan
L	Luxemburg
LT	Litauen
LV	Latvia
M	Malta
MC	Monaco
MD	Republikken Moldavia
MK	Makedonia
MNE	Montenegro

3

Landforkortelse	
N	Norge
NL	Nederland
P	Portugal
PL	Polen
RO	Romania
RSM	San Marimo
RUS	Russiske Føderasjon
S	Sverige
SK	Slovakia
SLO	Slovenia
SRB	Serbia
TJ	Tajikistan
TM	Turkmenistan
TR	Tyrkia
UA	Ukraina
UK	Storbritannia, Alderney, Guernsey, Jersey, Isle of Man, Gibraltar
UZ	Usbekistan
V	Vatikanstaten

Landforkortelse	
WLD	Øvrige verden

* Spanske regioner: → *Spanske regioner* [40]

► Spanske regioner

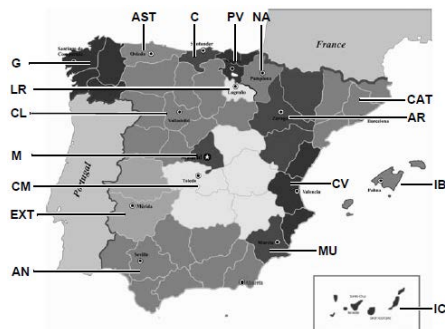

Fig. 5: Regioner i Spania

Forkortelser for spanske regioner	
AN	Andalusia
AR	Aragonia
AST	Asturia
C	Kantabria
CAT	Katalonia
CL	Kastilien-León
CM	Kastilien-La Mancha
CV	Valencia
EXT	Extremadura
G	Galicia
IB	Baleariske øyer
IC	Kanarieøyene
LR	La Rioja
M	Madrid
MU	Murcia
NA	Navarra
PV	Baskerland

■ Automatisk aktivitet etter tenning på/av (forhåndsinnstilling)

Automatisk aktivitet:

Etter tenning på	
Sjåfør1 og sjåfør2	
⌂	Pause / hviletid
⌘	Annen arbeidstid
☑	Beredskapstid
?	Ingen endring

Etter tenning av	
Sjåfør1 og sjåfør2	
⌂	Pause / hviletid
⌘	Annen arbeidstid
☑	Beredskapstid
?	Ingen endring

MERKNAD

Kjøretøyprodusenten kan ha fastlagt egne innstillinger for aktivitet etter *Tenning på/av*.

- Merk av (✓) de programmerte funksjonene i tabellen.

MERKNAD

Unntaket er tillegg av aktiviteter på sjåførkortet. Denne muligheten er satt ut av funksjon ved *manuell innskriving*. Aktiviteten endres ikke etter *Tenning på/av*.

Den automatiske innstillingen etter "*Tenning på/av*" kommer fram i standardbildet. Aktiviteten blinker i ca. 5 sekunder før displayet går tilbake til forrige visning.

➔ *Visninger* [▶ 43]

Standardinnstillinger:

➔ *Innstilling av aktiviteter* [▶ 58]

Betjening (generelt)

Visninger

Bevege seg i menyene

Sette i kortet

Ta ut kortet

Behandling av kortene

Laste ned data

Betjening (generelt)

■ Visninger

► Visning etter tenning på

Står det ikke noe kort i kortspalte-1, vises informasjonen (1) (H ■ Kort! H) i ca. 20 sekunder, deretter vises standardbildet (2).

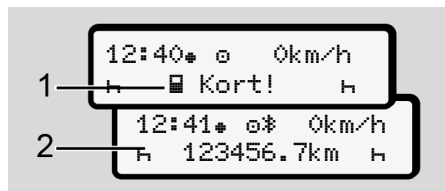

Fig. 6: Visning etter tenning på

MERKNAD

Forklaring av piktogrammene →
 Visninger under kjøring [► 43]

► Visninger under kjøring

Under kjøring kan meldingene (a), (b) eller (c) (opsjon) vises.

Liste over alle piktogrammene →
 Symboler (oversikt) [► 35].

Trykk på en menyttast ■ / ▼ for å bytte bilde.

Meldinger under kjøring:

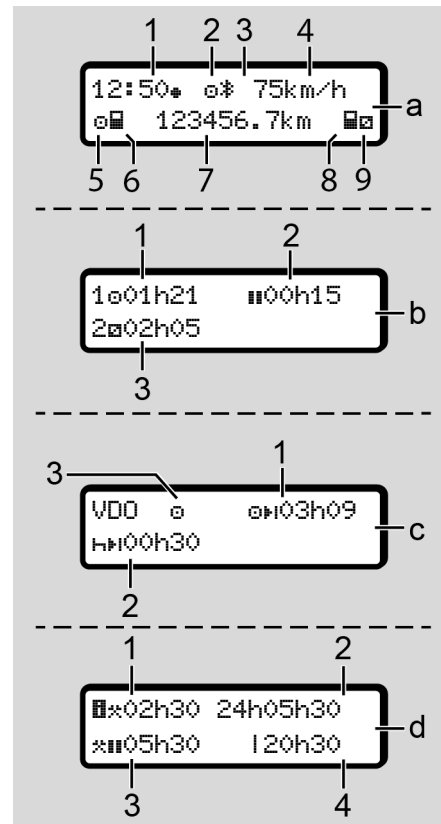

Standardbilde (a):

- (1) Klokkeslett med symbol \ast = Lokal tid uten symbol \ast = UTC-tid
- (2) Kjennetegn på driftstype "Drift"
- (3) Angir at Bluetooth er aktiv
- (4) Hastighet
- (5) Aktivitet sjåfør-1
- (6) Kortsymbol sjåfør-1
- (7) Totalt antall kilometer
- (8) Kortsymbol sjåfør-2
- (9) Aktivitet sjåfør-2

Visning av kjøre- og hviletider (b):

- (1) Køretid for \odot sjåfør-1 siden en gyldig hviletid
- (2) Gyldig hviletid \equiv delt opp i avsnitt på minst 15 minutter og påfølgende 30 minutter
- (3) Tider for sjåfør-2: Aktuell aktivitet beredskapstid \boxminus og aktivitetens varighet

MERKNAD

Hvis det ikke er satt inn noe sjåførkort vises de tidene som er tilordnet kortspalte-1 eller -2.

Visning av resterende kjøre- og hviletider (opsjon VDO Counter)(c):

- (1) Resterende kjøretid $\odot\equiv$ (H blinker = denne delen av visningen er aktiv)
- (2) Neste gyldige pause/ døgn- eller ukehvile $\text{H}\equiv$.
→ VDO Counter (opsjon) [P 80]
- (3) Innstilt aktivitet vises

Melding arbeidstidskalkulator (opsj. VDO Counter) (d):

- (1) Gjennomgående arbeidstid: (Varighet av aktuelt innstilt arbeidstid \ast uten hviletid)
- (2) Daglig arbeidstid: (Total arbeidstid siden forrige døgn- eller ukehvile)

- (3) Oppsamlet hviletid: (Total pausetid i løpet av aktuell arbeidstid \equiv)
- (4) Aktuell uke-arbeidstid (summen av innstilt arbeidstid for løpende uke til i nåværende tidspunkt)

► Meldinger

Meldinger kommer opp uavhengig av bildet som vises.

Hendelser som fører til at det kommer opp meldinger:

!	Hendelse
×	Feil
H	Kjøretidsvarsling
H	Betjeningsinformasjon

→ *Betydningen av meldingene* [P 106]

► Visning etter tenning av

Etter “*Tenning av*” vises dette:

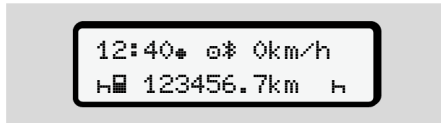

Fig. 7: Visning etter tenning av

■ Bevege seg i menyene

- Velg ønsket funksjon, aktivitet eller tallverdi med tastene **▲** / **▼** i inntastingsfeltet.
- Kvittér valget med tasten **OK**.

► Menyér ved stillstand

Når bilen står stille og sjåførkortet sitter i, kan du hente fram flere opplysninger fra sjåførkortet.

→ *Andre menynivå - menyfunksjoner*
[85]

■ Sette i kortet



OBS

Husk trafiksikkerhet

- Som sjåfør skal du bare sette inn kortet når bilen står stille.
- Det er mulig å sette inn kortet mens bilen kjører, men det er ikke tillatt. Det vil så fall lagres som en hendelse.

Pass å holde kortspaltene lukket.

Dekslene på kortspaltene må ikke fjernes - de beskytter mot støv og smuss og sprutevann.

MERKNAD**Valg av kortspalte**

- Kortspalte-1 (venstre) for kortet til sjåføren som kjører.
- Ved 2-sjåførsdrift: Kortspalte-2 (høyre) for kortet til sjåføren som sitter på.
- For firmakortet: Fritt valg av kortspalte.

MERKNAD

For å kunne betjene ADR-varianten må teningen være på.

Følg de spesielle sikkerhetsanvisningene som gjelder for ADR-varianten av DTCO 4.1x i eksplosjonsfarlige områder.

➔ *ADR-variant (Ex-variant) [26]*

1. Hold kombitasten Sjåfør-1 eller Sjåfør-2 trykket inn i mer enn 2 sekunder.



Fig. 8: Be om kortet (kombitast)

2. Kortholderen kjøres ut. Vipp dekelet forsiktig ned.



Fig. 9: Vipp ned dekelet

3. Sett kortet ditt – med chipen oppover og pilen forover – inn i kortspalten.

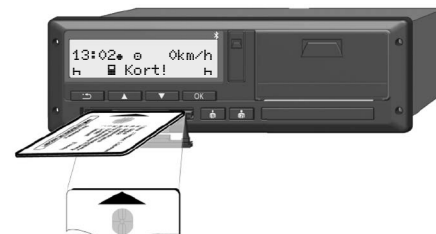

Fig. 10: Sette i kortet

4. Vipp dekelet på kortholderen forsiktig opp.
5. Skyv kortholderen inn i kortspalten til den fester. Systemet leser informasjonen på chipen. Mens lesingen av kortet i kortspalte-1 pågår, kan et annet kort settes inn i kortspalte-2 :
 - 2-sjåførsdrift: sjåførkortet til den andre, ledsagende sjåføren.
 - Lesing av kort- og lagringsdata: firmakortet.

Menystegene som følger avhenger av typen kort som er satt inn.

- For det første og (hvis det er satt inn) det andre sjåførkortet
→ *Skiftstart - sette inn sjåførkortet* [52]
- For firmakortet
→ *Innlogging - sette inn firmakort* [71]

MERKNAD

Hvis DTCO 4.1x fastslår at et kort ikke er gyldig, avbrytes lesingen (111 Innsettens avbrutt).

► Språk

Språket som brukes avhenger av:

- Sjåførkortet som sitter i kortspalte-1.
- Fartskriverkortet med den høyeste rettigheten, f. eks firmakort eller kontrollkort.

Du kan stille inn et annet språk enn det som kommer automatisk.

→ *Innstilling av språk* [79]

■ Ta ut kortet

MERKNAD

Kortene skal kun tas ut av kortspalten når kjøretøyet står stille!

! OBS

Beskyttelse mot missbruk

Ta kortet ut av kortspalten:

- Når skiftet er over
- Når dere bytter sjåfør eller bil.

MERKNAD

For å kunne betjene ADR-varianten må tenningen være på.

Følg de spesielle sikkerhetsanvisningene som gjelder for ADR-varianten av DTCO 4.1x i eksplosjonsfarlige områder.

→ *ADR-variant (Ex-variant)* [26]



Fig. 11: Be om kortet (kombitast)

1. Hold kombitasten Sjåfør-1 eller Sjåfør-2 trykket inn i mer enn 2 sekunder.
På displayet vises følgende:
 - Navnet til kortinnehaver.
 - Et visningsfelt angir overføringshastigheten for dataene på chipen på kortet.
 - For å logge seg ut.
2. Velg ønsket funksjon med tastene **◀** / **▶**:
 - Sjåførort:
Valg av landet du befinner deg i.

MERKNAD

Hvis landet ikke angis innen ett minutt, avbrytes utkastingen av kortet.

- Firmakort:
 - J₃, hvis du vil logge firmaet ut av DTCO 4.1x.
 - H_{ei}, hvis firmasperren fortsatt skal være aktiv.

MERKNAD

Ved deaktivert firmasperre forblir lagrede data om din bedrift fortsatt sperret for andre firmaer.

3. Kvittér valget ditt med tasten **OK**.

MERKNAD

I disse tilfellene kommer det opp en melding:

- Periodisk kontroll av DTCO 4.1x
- Firma- eller sjåførkortet er i ferd med å utløpe
- Det er på tide å laste ned data fra sjåførkortet

MERKNAD

Hvis et innsatt kort behandles (for å leses eller utløses) og kortet i en annen spalte skal løses ut, avslutter DTCO 4.1x den løpende behandlingen av det første kortet, før utløsingen av det andre kortet startes.

Kortholderen i den aktuelle spalten kommer ut.

4. Ta kortet.
5. Vipp dekselet på kortholderen forsiktig opp.
6. Skyv kortholderen inn i kortspalten til den fester.

■ Behandling av kortene

- Fartsskriverkortet må ikke bøyes, knekkes eller benyttes til andre formål.
- Ikke benytt skadede fartsskriverkort.
- Hold kontaktflater rene, tørre, fett- og oljefrie (oppbevares alltid i beskyttelsesplast).
- Beskytt det mot direkte sollys (ikke la det ligge på dashbordet).
- Ikke legg kortet nær sterke elektromagnetiske felt.
- Ikke benytt fartsskriverkortet etter at gyldighetsdatoen er utgått. Bestill et nytt kort i god tid før fartsskriverkortet går ut.

■ Laste ned data

► Fra sjåfør- eller firmakort

EKSPLOSJONSFARE

På ADR-varianten er det eksplosjonsfare fra restspenning og åpne grensesnitt

I eksplosjonsfarlige områder utgjør det å betjene tastene på DTCO 4.1x, å legge inn kort, åpne skrivekuffen eller å åpne frontgrensesnittet en økt eksplosjonsfare.

- Dekselet må være lukket.
- Det må ikke lastes ned data.

MERKNAD

Ved nedlasting skal bare sitte i 1 sjåførkort (kortet til sjåfør-1 eller sjåfør-2).

Hvis begge kortene sitter i, blir det ikke overført data.

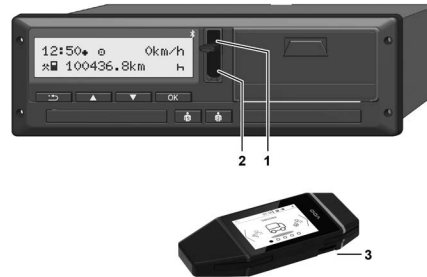

Fig. 12: Tilkobling til frontgrensesnittet

1. Vipp dekselet (1) på frontgrensesnittet oppover.
2. Sett download key (3) inn i frontgrensesnittet (2). Nedlastingen starter automatisk.

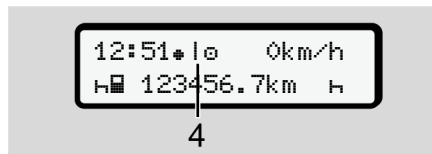

Fig. 13: Symbol: dataoverføring

Sjåførkortet kan ikke tas ut mens dataoverføringen løper; det vises et roterende symbol (4).

MERKNAD

Mulig tap av data ved overføring med download key-en

Ikke avbryt forbindelsen til frontgrensesnittet mens dataoverføringen pågår.

3. Lukk dekselet (1) når overføringen er avsluttet.

► Identifikasjon av data

Kopierte filer får en digital signatur (identifikasjon).

Ved hjelp av denne signaturen kan dataene tilordnes et bestemt sjåførkort og det kan kontrolleres at de er fullstendige og ekte.

MERKNAD

Detaljert informasjon om nedlastningsprogrammet hhv. download key finner du i den tilhørende dokumentasjonen!

4

► Nedlasting fra masselager

Data fra masselageret kan bare lastes ned med firmakortet.

Hvilke data (kort- eller masselager) som skal lastes ned, kan du stille inn i download key.

► Trådløs nedlasting (opsjon)

Etter godkjent autentifisering av et firmakort (ligger i serveren) kan dataene lastes ned trådløst med hjelp av et flåtemanagement-system (remote).

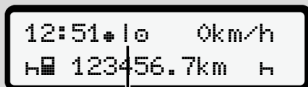

4

Fig. 14: Symbol: Fjernstyrt nedlasting

Det roterende symbolet **(4)** vises også ved trådløs nedlasting.

MERKNAD

Fra og med DTCO 4.1b er fjernstyrt nedlasting begrenset til maksimalt 24 ganger per kalenderdag.

- **Anbefaling:** Fjernstyrt nedlasting bør ikke skjer med enn 2x pr. dag.

MERKNAD

Detaljert informasjon om hva som trengs av program- og maskinvare og hvordan de brukes finnes du i dokumentasjonen.

Betjening av sjåføren

Funksjoner i sjåførkortet

Skiftstart - sette inn sjåførkortet

Innstilling av aktiviteter

Laste / losse (kabotasje)

Skiftende - ta ut sjåførkortet

Manuell registrering (innskriving/tillegg)

Bytte av sjåfør/kjøretøy

Sette inn sjåførkortet første gang

Betjening av sjåføren

■ Funksjoner i sjåførkortet

Sjåførkortet identifiserer sjåføren i DTCO 4.1x.

Sjåførkortet brukes til normal kjøring og gjør det mulig å lagre, vise, skrive ut eller laste ned aktiviteter (med kortet innsatt).

MERKNAD

Sjåførkortet kan ikke overdras til andre.

MERKNAD

Menyene for visning og utskrift av sjåførdatabaser er kun tilgjengelig når sjåførkortet sitter i.

Derfor vises f.eks. menypunktet Utskrift  Sjåfør 2 bare når det sittede et kort i kortspalte-2.

■ Skiftstart - sette inn sjåførkortet

MERKNAD

“Sjåførens betjening” tilsvarer driftstypen “Drift” slik den defineres i gjennomføringsforordning (EU) 2016/799 I C i den til enhver tid gjeldende utgaven.

→ *Driftstyper (oversikt)* [[27](#)]

MERKNAD

For å kunne betjene ADR-varianten må tenningen være på.

Følg de spesielle sikkerhetsanvisningene som gjelder for ADR-varianten av DTCO 4.1x i eksplosjonsfarlige områder.

→ *ADR-variant (Ex-variant)* [[26](#)]

► 1. Sette i kortet

Sett sjåførkortet ditt inn i kortspalten når skiftet begynner (starten på arbeidsdagen) og følg menyen.

→ *Sette i kortet* [[45](#)]

- Når sjåførkortet settes inn bytter displayet til det språket som er lagret i kortet.

MERKNAD

Du kan stille inn språket i menyen.

→ *Innstilling av språk* [[79](#)]

Menyen tar deg steg for steg fram til DTCO 4.1x er helt klar for bruk:

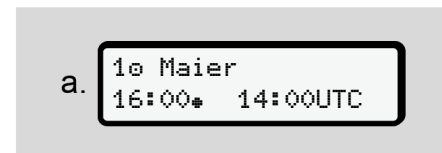
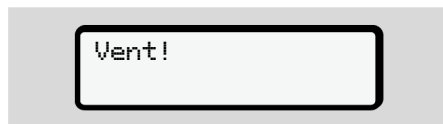

Fig. 15: Velkomstbilde

I ca. 3 sekunder vises navnet til kortinnehaver, lokal tid (f.eks. 16:00*) og UTC-tid (f.eks. 14:00UTC) (tidsforskjell = 2 timer når sommertid).

Mens kortet leses er inntasting ikke mulig.

Hvis en tast trykkes, kommer det en melding:



Eller:

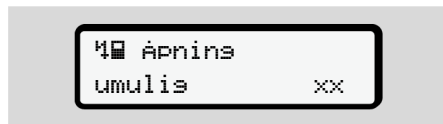

Kortinformasjonen leses:



Fig. 16: Lesing av kortinformasjonen

Nummeret på kortspalten der kortet sitter, står til venstre.

Ved siden av står navnet på sjåføren (overtatt fra sjåførkortet).

Visningsfeltet angir at sjåførkortet leses.

MERKNAD

Så lenge det er mulig, men ikke påbegynt, å skrive inn sjåføraktivitet manuelt, gir DTCO 4.1x sjåføren mulighet til å løse ut kortet uten at det lagres data på kortet eller i DTCO 4.1x.

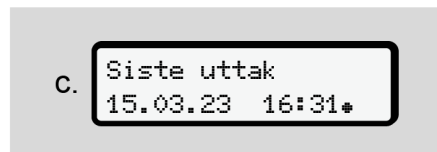

Fig. 17: Visning av siste uttak

I ca. 4 sekunder vises dato og klokkeslett for siste gang kortet ble tatt ut, i lokal tid (symbol *).

MERKNAD

Pass på at kjøredataene er komplette.

I henhold til regelverket skal aktiviteter som ikke kan registreres på sjåførkortet, registreres manuelt i etterkant.

Deretter spørres det om eventuell manuell registrering:

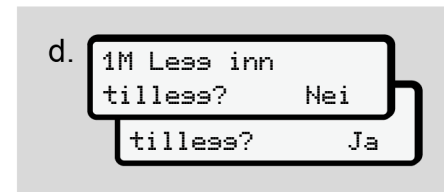

Fig. 18: Tillegg som mulighet

- Du kan legge til aktiviteter;
 - ➔ *Manuell registrering (innskiving/ tillegg)* [▶ 61]
 - Hvis du *ikke* vil legge til aktiviteter, velger du *Nei*; og går videre med steg i.
 - Med *Ja* oppfordrer DTCO 4.1x deg til å gjøre manuell registrering; dette bildet:

5

e. 

Fig. 19: Innskrivingsmuligheter

M = Manuell registrering

H = Innskrivingsfeltet for aktiviteten blinker

Det vises tiden fra kortet ble tatt ut (1. linje) til den aktuelle innsettingen (2. linje) i lokal tid.

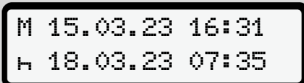
→ [Innstilling av aktiviteter \[58\]](#)

f. 

Fig. 20: 2. Linje = inntastingsblokk

- Du kan taste inn opplysningene som trengs (blinkende innskrivingsfeltet) i denne rekkefølgen: *Aktivitet/dag/måned/år/time/minutt*.

Prosedyren avsluttes når tidspunktet da kortet ble satt inn er nådd.

MERKNAD

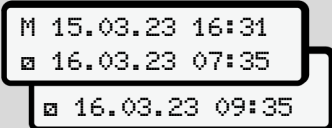
DTCO 4.1x avviser utkastning av sjåførkortet til innlesingen er avsluttet. For å ta ut sjåførkortet må du be om dette på nytt når DTCO 4.1x har avsluttet innlesingen.

Deretter oppfordres du til å angi landet.

g. 

Fig. 21: Valg av land

- Velg landet og evt. regionen som tillegget gjelder og bekreft valget med **OK**.
→ [Landkoder \[39\]](#)

MERKNAD

I Spania må du i tillegg angi regionen.

MERKNAD

Med **ESC**-tasten an du bryte av, hvis du vil fortsette skiftet med én gang.

h. 

Fig. 22: Bekrefte inntasting

- Bekreft innskrivingen med Ja eller Nei.

MERKNAD

Hvis du velger nei vises verdiene på nytt og du kan eventuelt korrigere dem.

- Første gangs innsetting
Første gang et sjåførkort settes inn, kommer det ekstra spørsmål:
→ *Sette inn sjåførkortet første gang* [67]

Standardbildet kommer opp.

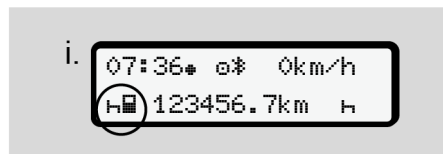

Fig. 23: Standardbilde med innsatt kort

Symbolene har denne betydningen:

- _ = Sjåførkortet sitter i kortspalten.
- = Du kan begynne å kjøre, dataene er lest inn.

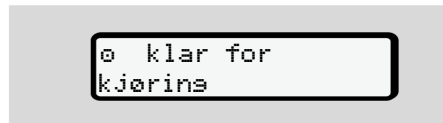

Fig. 24: Kjøreklar

DTCO 4.1x indikerer at kjøringen kan begynne og om det gjelder én- (■) eller to-sjåførsdrift (■■).

MERKNAD

Hvis kjørebereidskap ikke vises, bør du kontrollere at det sitter et gyldig sjåførkort i spalte 1 og evt. også i spalte 2; at alle forberedelser er gjennomført og at kortkonflikt kan utelukkes.

MERKNAD

Hvis det sitter i to sjåførkort, ber DTCO 4.1x om opplysninger for kort nr. 2 så snart det første er lest inn og kjørebereidskap er klarert.

MERKNAD

Symbolet "■" vises for begge kortspaltene.

Hvis kortene for sjåfør-1 og sjåfør-2 sitter i, kan kjøringen begynne så snart symbolet "■" for sjåfør-1 vises.

► 2. Innstilling av aktivitet

Still inn den aktiviteten du gjerne vil utføre med kombitasten for den aktuelle kortspalten.

→ *Innstilling av aktiviteter* [58]

- Bytte av lokal tid: Still klokken på aktuell lokal tid.
→ *Innstilling av lokal tid* [98]

DTCO 4.1x klar.

MERKNAD

Starten på kjøringen avslutter en eventuelt påbegynt manuell innskriving - også for sjåfør-2.

⚠ OBS

Ved pause eller hviletid må aktiviteten stilles på H.

Feil på DTCO 4.1x eller systemkomponentene vises i displayet.
→ *Betydningen av meldingene* [106].

- Kvittér meldingen med tasten .

5

► Landinnskriving - manuell

DTCO 4.1x registrerer en grenseovergang automatisk → *Grenseovergang* [► 33].

Hvis DTCO 4.1x ikke registrerer grenseovergangen automatisk, må skifte av land registreres manuelt:

Oppgi landet der skiftet starter



Fig. 25: Innskrivingshjelp – begynne land

- Velg og bekreft symbolet **H*?** Startland.
- Velg land og bekreft.
→ *Landkoder* [► 39]

MERKNAD

I Spania må du også angi regionen der turen din starter.

→ *Spanske regioner* [► 40]

Oppgi landet der skiftet avsluttes



Fig. 26: Inntasting – Slutt land

- Velg og bekreft symbolet **H*?** Sluttland i det første innskrivingsfeltet **H**.
- Velg land og bekreft.

Valg av land

- Manuelt tillegg
Ved en manuell innskriving vises de 4 sist angitte landene vist med tastene **▲** / **▼**.
Kjennetegn: Kolon foran landkoden =B.
- Aktuell tid
For aktuell tid vises det siste landet som GNSS hadde tilgang til.
Kjennetegn: Kolon foran landkoden =B.

MERKNAD

Tilsvarende for valg av region – f.eks. i Spania.

Det videre utvalget følger i alfabetisk rekkefølge og begynner med bokstaven **A**:

- Tast **▲**: A, Z, Y, X, ... osv.
- Tast **▼**: A, B, C, D, ... osv.

MERKNAD

Hvis kjøretøyregistreringen er aktivert, viser DTCO 4.1x et forhåndsutvalg av land, basert på hvor kjøretøyet befinner seg når sjåførkortet stikkes inn.

Hvis kjøretøyregistreringen ikke finner landet (kjøretøyet befinner seg utenfor det registrerte kartet eller posisjonsberegningen løper), viser DTCO 4.1x de siste fire landene/regionene som er registrert.

MERKNAD

Trykk og hold tasten **▲/▼** inne for å få utvalget til å gå raskere (repeteringsfunksjon).

MERKNAD

Dette er forslag som er ment å gjøre valget enklere. Som sjåfør må du forvise deg om at du velger det landet du faktisk befinner deg i.

► Avbryting av registreringsprosedyren

Hvis det ikke registreres noe i løpet av 30 sekunder kommer denne meldingen opp i displayet:



Fig. 27: Oppfordring til innskriving i displayet

Hvis tasten **☒** trykkes i løpet av de neste 30 sekundene, kan innskrivingen fortsette.

Hvis det ikke skrives inn noe i løpet av ti minutter og det heller ikke aktiveres noen tast på DTCO 4.1x, blir sjåførkortet kastet ut.

Innskrevne, men ikke bekreftede data forkastes for å sikre at det bare lagres korrekte og bekreftede data. Dette gjelder både fjerninnlesing og direkte input på DTCO 4.1x.

Krav om utløsning av kortet med bruk av kombitasten **☒** avbryter den *Manuelle registreringen*. Den avbrytes også hvis bilen begynner å kjøre mens innskriving pågår.

■ Innstilling av aktiviteter

► Mulig aktiviteter

Disse aktivitetene kan stilles inn:

⊖	Kjøretid (automatisk ved kjøring)
⌘	Alle andre arbeidstider
⊞	Beredskapstid (ventetider, tid som sjåfør-2, tid i sovekabin for sjåfør-2)
⌂	Pauser og hviletider

► Endre aktivitet

MERKNAD

Innstilling av aktivitetene er kun mulig når kjøretøyet står stille.

- a. Trykk på kombitasten  for sjåfør-1. Standardbildet kommer opp.

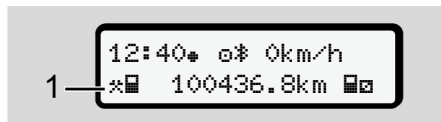



Fig. 28: Standardbilde med aktivitet (1)

- b. Trykk gjentatte ganger på tasten  inntil den ønskede aktiviteten vises i displayet (1).
- c. Ved 2-sjåførdrift: Bekreft med  -tasten når du er (sjåfør-2).

► Automatisk innstilling

DTCO 4.1x kobler automatisk om til disse aktivitetene:

hos ...	Sjåfør-1	Sjåfør-2
Tur	⊖	⊞
Kjøretøystans	⌘	⊞

MERKNAD

Sikre at Counteren (opsjon) regner riktig:

- Ved avsluttet skift eller pause er det viktig å stille inn aktivitet ⌂.

Automatisk innstilling etter tenning på/av (forhåndsinnstilling)

Etter Tenning på/av kan DTCO 4.1x koble om til en definert aktivitet, f.eks. ⌂.

Denne aktiviteten kan programmeres med et firmakort eller av et autorisert verksted.

Aktivitet (1) og/eller (2), som endres automatisk p.g.a. Tenning på eller Tenning av vises i standardbildet. Det blinker i ca. 5 sekunder.

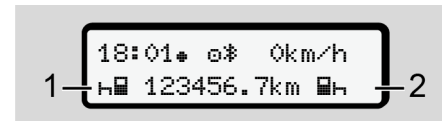

Fig. 29: Aktiviteten blinker i standardbildet

Etter Tenning på kommer bildet før opp igjen.

Eksempel:

Du har valgt “Counter” og skruv av tenningen.

Når du skruv på tenningen, vises “Counteren” på nytt etter 5 sekunder.

► **Registrering av aktiviteter for hånd**

MERKNAD

Følg forskriften

Iht. forordning (EU) 165/2014 skal aktiviteter som ikke kan registreres på sjåførkortet, påføres for hånd.

I disse tilfellene skal aktiviteter tilføyes for hånd:

- Ved feil på DTCO 4.1x.
- Hvis sjåførkortet går tapt, blir stjålet, skadet eller ikke fungerer som det skal.

I disse tilfellene må du skrive ut detaljene om når turen/skiftet starter og når den stanser på DTCO 4.1x.

På baksiden av utskriften kan du tilføye aktivitetene dine for hånd **(2)** og komplettere utskriften med personlige opplysninger **(1)**.



Fig. 30: Innskriving av aktiviteter

Betydningen av symbolene	
☐	For- og familienavn
☐	Nummer på sjåførkort eller førerkort
☐	Kjøretøyets registreringsnummer
☐+	Sted ved skiftets begynnelse
☐+	Sted ved skiftsslutt
+km	km-stand ved skiftsslutt
km+	km-stand ved skiftets begynnelse
km	Kjørte kilometere

MERKNAD

Følg lovbestemmelsene som gjelder for ditt land.

5

■ Laste / losse (kabotasje)

Du kan dokumentere lastning / lossing DTCO 4.1x slik det kreves i reglene for kabotasje (grenseoverskridende transport).

Opplysningene må angis før bilen forlater laste-/lossepunktet.

DTCO 4.1x lagrer sted og tid for lastning / lossing.

Innskrivingsmeny: → *Menypunkt registrering kjøretøy* [▶ 96]

■ Skiftende - ta ut sjåførkortet

MERKNAD

For å beskytte dine egne data bør du alltid ta ut sjåførkortet ditt når kjøringen avsluttes.

Sjåførkortet kan kun tas ut av kortspalten når kjøretøyet står stille

MERKNAD

For å kunne betjene ADR-varianten må tenningen være på.

Følg de spesielle sikkerhetsanvisningene som gjelder for ADR-varianten av DTCO 4.0 i eksplosjonsfarlige områder.

→ *ADR-variant (Ex-variant)* [▶ 26]

1. Still inn riktig aktivitet - f.eks. hviletid \bar{H} - ved skiftslutt (arbeidsdagens slutt) eller hvis du bytter bil.
→ *Innstilling av aktiviteter* [▶ 58]
2. Hold \bar{H} -tasten trykket inn i i minst 2 sekunder.



Fig. 31: Opplysning om nåværende posisjon

3. Velg land med tastene \blacktriangle eller \blacktriangledown og bekreft valget med tasten \square .
→ *Oppgi landet der skiftet starter* [▶ 56]

MERKNAD

Hvis funksjonen er tilgjengelig, kan DTCO 4.1x skrive ut en døgnrapport før kortet løses ut.

MERKNAD

Hvis landet ikke angis innen ett minutt, avbrytes utkastingen av kortet.

4. Nummeret på kortspalten og sjåførens etternavn vises. Visningsfeltet angir at sjåførkortet skrives på.

5. Ta kortet ditt ut av kortspalten.
 → *Ta ut kortet* [▶ 47]
 Dette gjelder også når det byttes sjåfør ved 2-sjåførdrift. Da setter du kortet ditt inn i den andre spalten. Displayet viser:

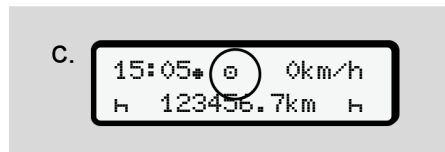

Fig. 32: Standardbilde uten kort

6. Hvis ønsket kan de lagrede aktivitetene og hendelsene skrives ut med skriver-menyen.
 → *Andre menynivå - menyfunksjoner* [▶ 85]

MERKNAD

Hvis du ønsker en utskrift av de siste 24 timene bør du vente til neste dag, hvis det er mulig.

Da er du sikker på at også den aller siste aktiviteten kommer med på utskriften.

■ Manuell registrering (innskriving/tillegg)

Hvis du svarer **Ja** på spørsmål om **1M Les inn tilless?** Ja etter at du har satt inn sjåførkortet (**steg d**), indikeres de innføringene som kan endres manuelt (steg e).

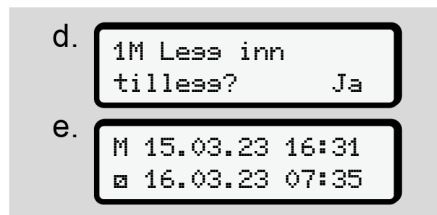

Fig. 33: Bilder som viser mulige korrigeringer

Nå kan du gjøre innføringene etter tur (tastene **▲** / **▼** og **OK**).

Hvis du skriver feil kan du gå tilbake med **↶** og gjenta innskrivingen.

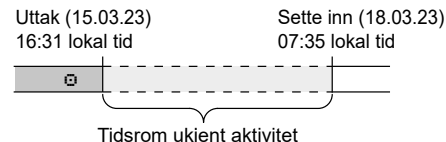

Fig. 34: Eksempel på tidsrom med ukjent aktivitet

Disse inntastingene er mulige:

- Legge til aktivitet hviletid: → *Føy til aktiviteten Hviletid* [▶ 63]
- Fortsette arbeidstid: → *Fortsette aktiviteter* [▶ 64]
- Fortsette arbeidstid, avslutte og/eller sette aktiviteter foran arbeidstiden: → *Fortsette aktiviteter og sette aktiviteter foran andre* [▶ 65]

Disse mulighetene du har etter at du har satt inn sjåførkortet ditt, gjelder også generelt for valg av aktuell aktivitet.

5



► Oppfordring om innsetting av kort mens manuell registrering pågår

1. Krev at kortet løses ut med -tasten.

Spørsmål om manuell registrering:



Fig. 35: Tillegg som mulighet

2. Velg **Nei** med / -tastene og bekreft valget med .
3. Gå videre med steg 3.
→ *Skiftende - ta ut sjåførkortet [P 60]*

Den manuelle registreringen avbrytes.
For det ukjente tidsrommet lagrer
DTCO 4.1x aktiviteten ?

► Føy til aktiviteten Hviletid

Uttak (15.03.23) 16:31 lokal tid	Sette inn (18.03.23) 07:35 lokal tid
-------------------------------------	---

Tilføye hviletid

Husk at: Innskriving gjøres i lokal tid.

- Etter valg av **Ja** for et tillegg:
- Velg og bekreft aktiviteten **H** med **OK**-tasten. Visningen går til neste, blinkende innskrivingsfelt. Hold **OK**-tasten inne for å hoppe til den siste innføringen.
- Bekreft også den siste innskrivingen av minutter med **OK**.
- Følg anvisningene i menyen.

► Fortsette aktiviteter

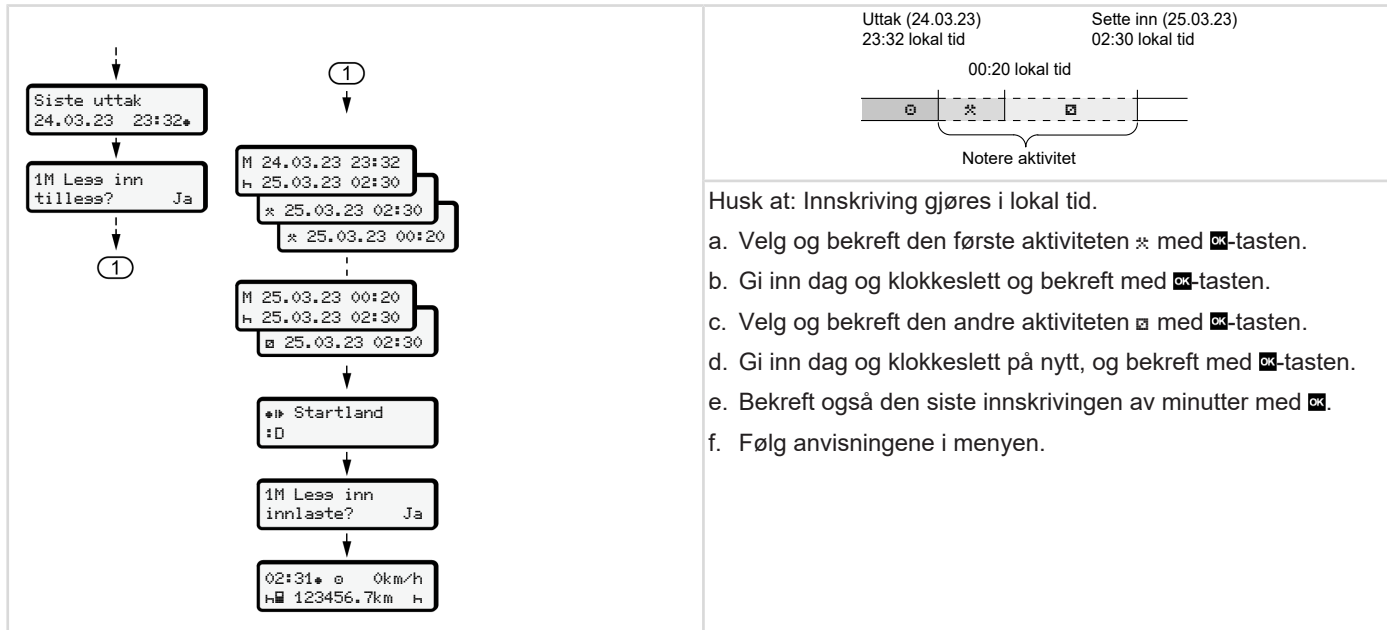

► Fortsette aktiviteter og sette aktiviteter foran andre

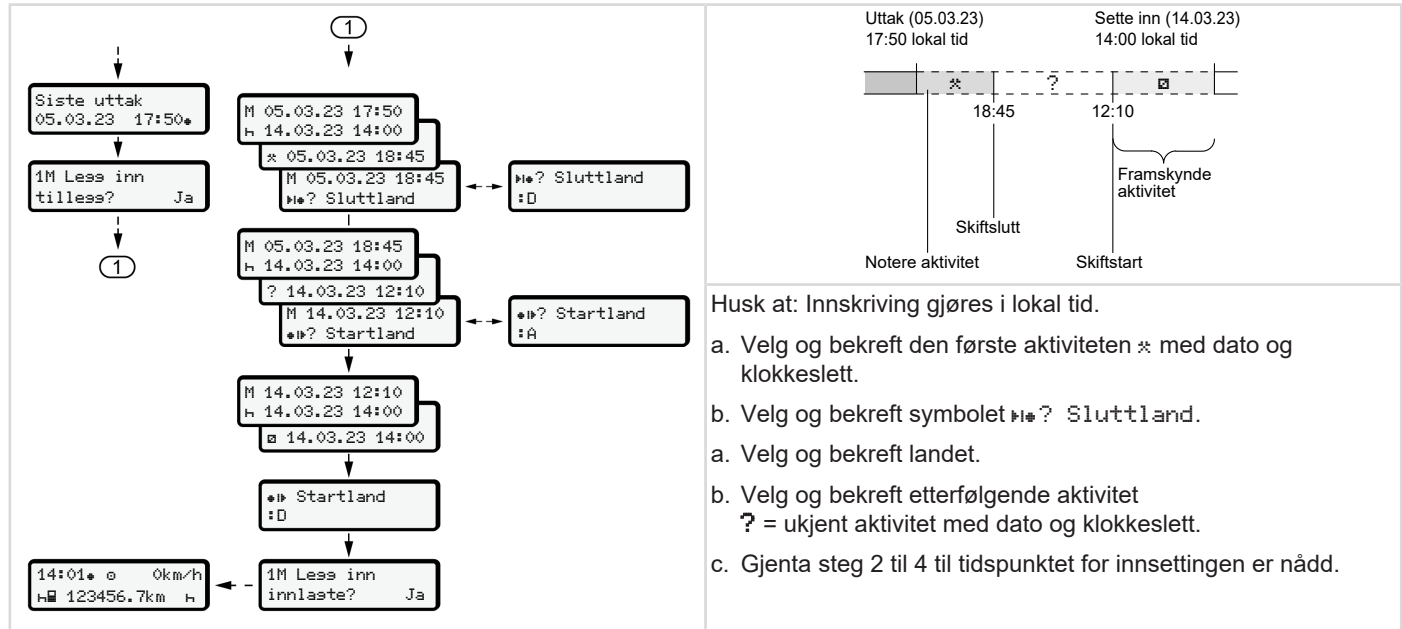

■ Bytte av sjåfør/kjøretøy



Fig. 36: Bytte sjåførkort



► Tilfelle 1 – 2-sjåførsdrift

Sjåfør-2 blir til sjåfør-1.

- Ta sjåførkortene ut av kortspaltene og stikk dem inn i motsatt spalte.
- Innstilling av ønsket aktivitet:
→ *Innstilling av aktiviteter* [58].

MERKNAD

Ved 2-sjåførsdrift kan kortet til sjåfør-1 settes inn først, så kjøringen kan starte så raskt som mulig. Kortet til sjåfør-2 kan settes inn allerede mens kortet til sjåfør-1 blir lest.

Kjøringen kan starte så snart symbolet  vises for sjåfør 1 og symbolet  vises for sjåfør-2.

► Tilfelle 2 – skiftslutt

Sjåfør-1 og/eller sjåfør-2 forlater kjøretøyet

- Den det angår gjør eventuelt en dagsutskrift, ber om sjåførkortet og tar det ut av kortspalten.
- Det nye mannskapet setter sjåførkortene sine, alt etter funksjon (sjåfør-1 eller sjåfør-2) inn i kortspalten.

► Tilfelle 3 – blandet drift

Kjøring med ulike typer fartsskrivere.

- For eksempel en analog fartsskriver med diagramskive eller ...
- Digital fartsskriver med sjåførkort iht. forordningen (EU)165/2014 f.eks. DTCO 4.1x.

Ved en kontroll må sjåføren legge frem følgende for inneværende uke og de siste 28 dagene:

- Sjåførkort (1),
- relevante detaljutskrifter fra den digitale fartsskriveren (2), f.eks dersom sjåførkortet er skadet eller ikke fungerer som det skal,
- de påskrevne diagramskivene (3),
- håndskrevne noteringer av aktivitetene.

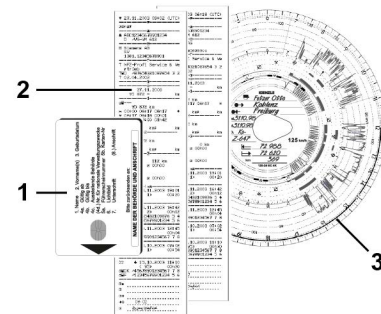

Fig. 37: Eksempler på bilag som skal finnes tilgjengelige

MERKNAD

Følg lovbestemmelsene som gjelder for ditt land.

■ Sette inn sjåførkortet første gang

▶ Databruk

Første gang du setter inn kortet blir du spurt om du samtykker i behandling av personopplysningene dine.

→ *Personvern* [▶ 10]

▶ Påloggingssekvens

Spørsmålene stilles automatisk første gang du logger deg inn på DTCO 4.1x.

De kommer etter at landet er valgt.

MERKNAD

Du kan endre opplysningene i ettertid:

→ *Menypunkt inntasting sjåfør-1 / sjåfør-2* [▶ 93]

Frigi ITS-data**MERKNAD**

For å aktivere Bluetooth må du ha gitt samtykke til utlevering av ITS-opplysninger (→ *Personlige ITS-opplysninger* [▶ 11]).

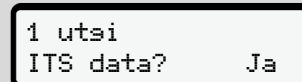

1 uttæi
ITS data? Ja

Fig. 38: Spørsmål om personlige opplysninger

1. Velg Ja eller Nei med **▲** / **▼**-tastene.
2. Bekreft med tast **OK**.

Det kommer en melding om lagring av innskrivingen:

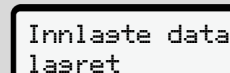

Innlæste data
læret

Fig. 39: Bekreftelse lagring

5

Frigi VDO-data

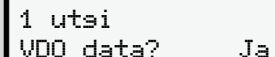

1 utsøi
VDO data? Ja

Fig. 40: Spørsmål om spesielle personopplysninger

3. Velg Ja eller Nei med **▲** / **▼**-tastene

4. Bekreft med tast **OK**.

Det kommer en melding om lagring av innskrivingen:

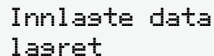

Innlæste data
læret

Fig. 41: Bekrefte andre lagring

Aktivere Bluetooth

Bluetooth kan aktiveres i denne menyen eller senere i Bluetooth-menyen:

Her finner du en beskrivelse av aktiveringen: → *Bluetooth tilkobling*

[95]

Avslutte anmeldingen

Deretter kommer vanlig pålogging i DTCO 4.1x.

→ *Skiftstart - sette inn sjåførkortet* [52]

Betjening av eier

Funksjonene til firmakortet

Meny i driftstype firma

Innlogging - sette inn firmakort

Angi land og registreringsnummer

Ta ut firmakortet

Betjening av eier

■ Funksjonene til firmakortet

MERKNAD

Firmakortet kan bare brukes til å styre databruken i bedriften og ikke selve kjøringen.

Hvis du kjører med firmakortet, vises meldingen !⚠ Kjørinsuten kort xx.

MERKNAD

Følg nasjonalt regelverk

Det er bedriftens ansvar at firmakortene brukes på korrekt måte

- Følg lovbestemmelsene som gjelder for ditt land.

En bedrift identifiserer seg i systemet med DTCO 4.1x firmakortet.

Firmakortet er beviset på at kjøretøyet føres på forskriftsmessig måte. Med firmakortet tilordnes alle relevante data til det enkelte kjøretøyet for bedriften. Bedriften kan søke om flere firmakort.

Uavhengig av sjåførene lagres alle kjøretøybevegelser og tider i masselageret i fartskriveren.

Bedriften er lovpålagt å lagre disse opplysningen og kunne fremlegge dem for myndighetene på forespørsel.

Firmakortet er gyldig i 5 år. Det kan tidligst søkes om nytt kort 6 måneder før det gamle utløper.

Ved skade, tyveri eller tap av kortet må denne dokumentasjonen leveres inn fra bedriften:

- Ved tap en skriftlig erklæring om tapet
- Ved tyveri kopi av melding til politiet
- Ved skade eller feilfunksjon kortet som skal skiftes

Første gang firmakortet sette inn, logger bedriften seg inn på DTCO 4.1x. Fartsskriveren forblir koblet opp mot bedriften til bedriften logger seg ut eller det settes inn et annet firmakort. Dette sikrer bedriftens tilgangsrett til de tilordnede dataene.

Firmakortet gir brukeren disse - rettighetsavhengige - mulighetene:

- På- og avlogging av bedriften på DTCO 4.1x, f.eks. hvis kjøretøyet selges eller leasing avsluttes
- Innskriving av land og bilens registreringsnummer
→ *Angi land og registreringsnummer [73].*
- Tilgang til dataene på masselageret og opplysninger på bedriftsnivå, som hendelser, feil, hastighet, navn på sjåfør
- Tilgang til data på et sjåførkort som sitter i
- Tilgang til frontgrensesnittet for autorisert nedlasting av lagrede data

I EU må dataene lastes ned hver 3. måned.

Det anbefales også å laste ned dataene dersom:

- kjøretøyet selges
- kjøretøyet tas ut av drift
- hvis DTCO 4.1x skiftes

■ Meny i driftstype firma

Navigasjonen i menyen skjer alltid etter samme system.

→ *Bevege seg i menyene* [► 45].

Hvis firmakortet befinner seg i kortspalte-2, forblir alle menyene som er tilordnet denne kortspalten sperret.

→ *Sperre menytilgang* [► 88].

I dette tilfellet kan du kun vise, skrive ut eller laste ned data fra et sjåførkort som står i kortspalte-1.

→ *Første menynivå - standardverdier* [► 78].

■ Innlogging - sette inn firmakort

MERKNAD

Eiers betjening tilsvarer driftstypen "Firma" slik det defineres i gjennomføringsforordningen (EU) 2016/799 vedlegg I C i den til enhver tid gjeldende utgave.

- Sett firmakortet inn i en ledig kortspalte;
→ *Sette i kortet* [► 45].
Når firmakortet settes inn bruker displayet det språket som er lagt inn i kortet.

MERKNAD

Du kan selv velge hvilket språk du vil ha.

→ *Innstilling av språk* [► 79]

Menyen tar deg steg for steg fram til DTCO 4.1x er helt klar for bruk:

6

a. 1ø Maier
16:00* 14:00UTC

Fig. 42: Velkomstbilde

I ca. 3 sekunder vises navnet til kortinnehaver, lokal tid 16:00* og UTC-tid 14:00UTC (tidsforskjell = 2 timer når sommertid).

MERKNAD

Mens kortet leses er inntasting ikke mulig.

Hvis en tast trykkes, kommer det en melding.

Vent!

Fig. 43: Melding - opsjon I

eller

1ø Åpnins
umulis xx

Fig. 44: Melding - opsjon II

Kortinformasjonen leses:

b. 2 Sped. Muster

Fig. 45: Lesing av kortinformasjonen

Nummeret på kortspalten der kortet sitter, står til venstre.

Ved siden av står navnet på bedriften (overtatt fra firmakortet).

Visningsfeltet angir at firmakortet leses.

- Hvis du bes om det, angir du landforkortelsen og registreringsnummeret på bilen:
→ *Angi land og registreringsnummer* [▶ 73]
- Hvis bedriften ennå ikke er registrert på DTCO 4.1x, skjer det nå:

c. 0→A Firma
innlosset

/
0 allerede
innlosset

Fig. 46: Registrering av firmaet

Nå er firmasperren på til den deaktiveres.

Dette beskytter bedriftsinterne og personrelaterte opplysninger mot innsyn fra utenforstående.

Standardbildet kommer opp.

DTCO 4.1x er i driftstype **Firma**, symbol 0→:

d. 12:51* 0 km/h
1ø 123456.7km 1ø

Fig. 47: Standardbilde med isatt firmakort

Resultat: DTCO 4.1x er klar.

- Nå kan du laste ned data fra masselageret for å arkivere og evaluere dem slik loven krever.
→ *Laste ned data* [▶ 49]
- Du kan også lese eller f.eks. laste ned data fra sjåførkortet som sitter i.
- Feil på DTCO 4.1x eller systemkomponentene vises i displayet. Kvittér valget med tasten **OK**.
→ *Betydningen av meldingene* [▶ 106]

■ Angi land og registreringsnummer

Vanligvis angis landkoden og registreringsnummeret når systemet installeres og kalibreres på et autorisert verksted.

- Hvis dette ikke har skjedd, blir du bedt om disse opplysningene første gang firmakortet settes inn i DTCO 4.1x:
 - Land
 - Registreringsnummer.
→ *Angi land og registreringsnummer* [▶ 73]

Opplysningene lagres i DTCO 4.1x.

MERKNAD

Skriv registreringsnummeret riktig inn.

Registreringsnummeret kan bare skrives inn én gang i DTCO 4.1x.

Skriv derfor inn nummeret nøyaktig slik det står på nummerskiltet på bilen.

Senere endring er kun mulig på et autorisert verksted med bruk av et verkstedkort.

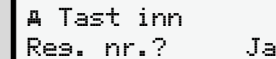

Fig. 48: Oppfordring til å skrive inn reg.nummeret

1. Bruk tastene **▲** / **▼** Ja for å velge og bekreft med **OK**. Deretter kommer oppfordringen om å angi landet:



Fig. 49: Valg av land

6

2. Velg land-forkortelsen med tastene **▲** / **▼** og bekreft med **OK**.

Med utgangspunkt i landet der firmakortet er registrert kommer det en liste med forslag.

Deretter kommer oppfordringen om å angi bilens registreringsnummer. Første plass for tegn som skal tastes inn, blinker _.

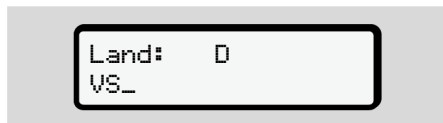

Fig. 50: Innskriving av registreringsnummer

3. Velg ønsket tegn med **▲** / **▼**-tastene og bekreft valget med **OK**.

MERKNAD

Med **↵**-tasten kan du gå stegvis tilbake og korrigere det du har skrevet inn.

- Neste sted noe skal skrives inn, blinker _.

4. Gjenta steg 3 til du har skrevet inn hele registreringsnummeret. Maksimalt 13 tegn er mulig.
5. Bekreft registreringsnummeret en gang til med **OK**-tasten. Bekreftelsen setter automatisk i gang en utskrift:

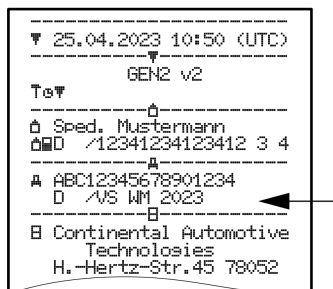

Fig. 51: Kontrollutskrift

- Registreringsnummeret - som fremdeles kan korrigeres - vises enda en gang i displayet:



Fig. 52: Velg og bekreft

6. Kontroller at registreringsnummeret på utskriften er riktig.
7. Velg med **▲** / **▼**-tastene:

- **Nei**, hvis registreringsnummeret ikke er riktig, og bekreft med **OK**.

Bildet til steg 1 vises på nytt og du kan skrive inn på nytt.

- **Ja**, hvis registreringsnummeret er riktig, og bekreft med **OK**.

Landkoden og registreringsnummeret på bilen er lagret i DTCO 4.1x.

Hvis det er nødvendig å gjøre forandringer, f.eks. fordi hovedkontoret har flyttet, må du kontakte et autorisert verksted.

■ Ta ut firmakortet

MERKNAD

Som beskyttelse mot misbruk av kortet og opplysningene det inneholder, må du aldri la kortet bli liggende i bilen.

Firmakortet kan kun tas ut av kortspalten når bilen står stille.

MERKNAD

For å kunne betjene ADR-varianten må tenningen være på.

Følg de spesielle sikkerhetsanvisningene som gjelder for ADR-varianten av DTCO 4.1x i eksplosjonsfarlige områder.

→ *ADR-variant (Ex-variant)* [26]



Fig. 53: Be om firmakortet (kombitast)

- Hold kombitasten for kortspalte-1 eller kortspalte-2 trykket inn i minst 2 sekunder.



Fig. 54: Overføring av bruksdata

- Navnet på bedriften vises.
- Visningsfeltet angir at firmakortet skrives på.
- Spørsmål om utlogging av bedriften kommer opp.

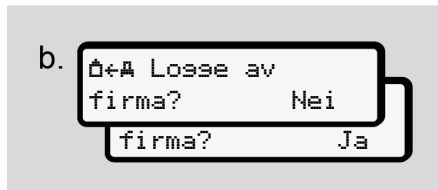

Fig. 55: Logge bedriften ut av DTCO 4.1x

1. Velg med **▲/▼**-tastene:

- **Nei**. Bedriften blir ikke logget ut og firmaspærren er fortsatt aktiv.
- **Ja**. Bedriften blir logget ut og firmaspærren deaktiveres.

Bekreft med **OK**.

MERKNAD

Selv om firmaspærren er deaktivert vil lagrede eksisterende opplysninger om din bedrift fortsatt være sperret for andre firmaer.

Men nye opplysninger er ikke sperret.

MERKNAD

Det kommer opp en påminnelse dersom det er på tide med kontroll av DTCO 4.1x eller at firmakortet er i ferd med å utløpe.

6

2. Ta firmakortet ditt ut av kortspalten.

→ *Ta ut firmakortet* [▶ 75]

Displayet viser:

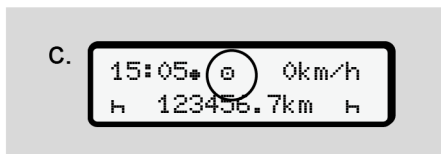



Fig. 56: Standardbilde uten kort

DTCO 4.1x er i driftstype “**Drift**”,
symbol .

Menyer

Første menynivå - standardverdier

Andre menynivå - menyfunksjoner

Menyer

■ Første menynivå - standardverdier

► Visning ved stillstand

I dette kapitlet beskrives de menyene på DTCO 4.1x som kan brukes når kjøretøyet står.

Visninger under kjøring → *Visninger under kjøring* [43]

Utgangspunktet er standardbildet (a), som vises etter "Tenning på" i displayet (forhåndsinnstilling).

MERKNAD

Når det er aktivert kan også opsjonen VDO Counter vises som standardbilde.

MERKNAD

Menyen for visning og utskrift av sjåførdata er kun tilgjengelig når sjåførkortet sitter i.

Derfor vises f.eks. menypunktet Utskrift  Sjåfør 2 bare når det sitter et sjåførkort i kortspalte-2.

MERKNAD

Grafikken viser et eksempel på opsjonen VDO Counter (*).
Beskrivelse av VDO Counter → *VDO Counter (opsjon)* [80]

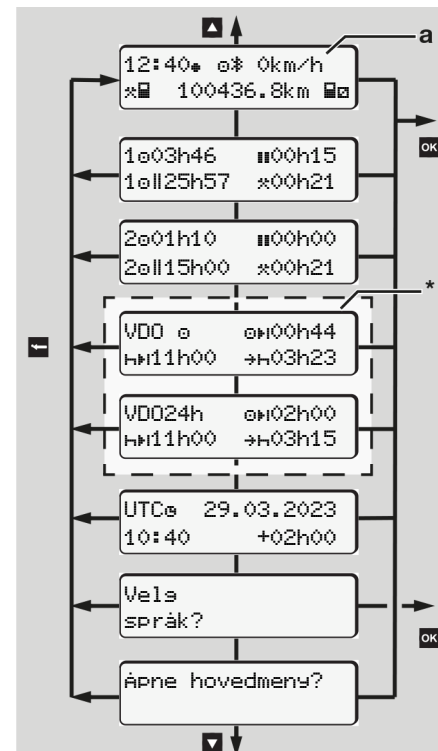

Fig. 57: Første menynivå (*=opsjon VDO Counter)

Med isatt kort kan du hente denne informasjonen med tastene **▲** / **▼** i standardbildet **(a)**:

- Standardbilde **(a)** (f.eks. etter Tenning på)
- To menyer med informasjon om tidene på kortene som sitter i (1 = sjåfør-1, 2 = sjåfør-2)
→ *Visning av tider på sjåførkortet* [79]
- (VDO) = Døgn-/ukeplanlegging med bruk av VDO Counter (opsjon)
→ *VDO Counter (opsjon)* [80]
- (UTC) = UTC-tid med dato samt innstilt tidsforskyvelse (offset) for lokal tid
→ *Innstilling av lokal tid* [98]
- Meny for innstilling av språk
→ *Innstilling av språk* [79]

Med tasten **⏪** kommer du tilbake til standardbildet **(a)**.

Trykk på **OK**-tasten for å komme til nivå to - menyfunksjoner.
→ *Andre menynivå - menyfunksjoner* [85]

► Visning av tider på sjåførkortet

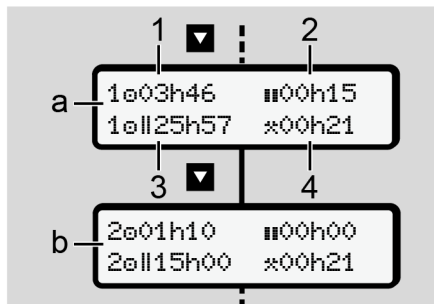

Fig. 58: Data fra sjåførkort-1 eller -2

(a)	Tider for sjåfør-1
(b)	Tider for sjåfør-2
(1)	Kjøretid for sjåfør-1 siden en gyldig hviletid
(2)	Gyldig hviletid i bolker på min. 15 minutter og etterfølgende 30 minutter, i henhold til forordning (EF) 561/2006
(3)	Total kjøretid i dobbeltuke
(4)	Varigheten til den viste aktiviteten

MERKNAD

Hvis det ikke sitter i noe sjåførkort, vises det tider – unntatt (3) – som tilsvarer situasjonen sist gang kortspalte-1 eller -2 var i bruk.

► Innstilling av språk

Som standard har sjåførkortene det språket som brukes i godkjenningen av systemet (utstedende myndighet) og som brukes i displayet.

Denne forhåndsinnstillingen kan du tilpasse ved å stille inn et annet språk i DTCO 4.1x .

DTCO 4.1x bruker kortnummeret til å huske hvilket språk som skal brukes med det innsatte kortet.

Det kan lagres inntil 5 språk.

1. Bruk tastene **▲** / **▼** for å velge funksjonen **Velg språk?**, og trykk på **OK**-tasten.
2. Velg ønsket språk med **▲** / **▼** -tastene og bekreft valget med **OK**.

7

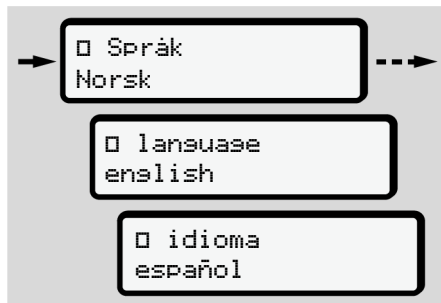

Fig. 59: Valg av ønsket språk

3. DTCO 4.1x bekrefter at endringen er lagret på det nye språket.

► VDO Counter (opsjon)

MERKNAD

VDO Counteren kan aktiveres hvis ønskelig

Ta i så fall kontakt med et autorisert verksted.

VDO Counteren (opsjon) hjelper deg med døgn-/ukeplanleggingen ved å vise gjenværende kjøre- og hviletider.

MERKNAD

Følg gjeldende forskrifter.

På grunn av forskjellige tolkninger av (EG) 561/2006- og AETR-forskriftene hos de nasjonale kontrollmyndighetene og andre typer systembegrensninger, gjelder fortsatt at:

VDO Counteren fratar brukeren ikke fra plikten til selv å registrere og evaluere kjøre-, hvile-, beredskaps- og andre arbeidstider for å kunne overholde gjeldende forskrifter.

Med andre ord: VDO Counter gjør ikke krav på å gjengi gjeldende forskrifter i helt utfyllende eller tilstrekkelig grad.

Mer informasjon om VDO Counter finner du på www.fleet.vdo.com

MERKNAD

For at VDO Counteren skal kunne gi relevant informasjon må disse betingelsene for dataanalysen oppfylles:

- Komplette innføring av alle aktiviteter på sjåførkortet.
→ *Manuell registrering (innskriving/ tillegg)* [61]
- Korrekt innstilling av aktuell aktivitet - ingen feilbetjening; f.eks. ingen utilsiktet innstilling av aktiviteten arbeidstid i stedet for daglig hviletid.
→ *Innstilling av aktiviteter* [58]
- Registrering av ferge/tog og aktuell aktivitet.
→ *Ferge/tog: Angi start/slutt* [97]

Beskrivelse av VDO Counter-visningen

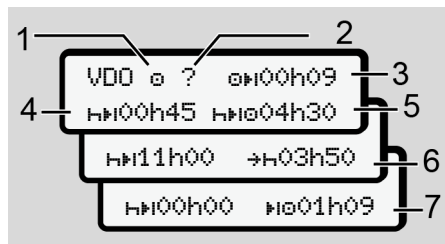

Fig. 60: VDO Counter – oppbygningen av bildet som vises

MERKNAD

En blinkende h betyr: Denne delen av bildet er nå aktiv.

(1) Aktuell aktivitet

(2) ? = Anvisning til brukeren

På sjåførkortet lagres tidsrom med ukjent aktivitet ? eller mangelfulle data (for eksempel innsetting av nytt sjåførkort).

VDO Counterentar manglende aktiviteter, som aktiviteten h, med i beregningen. Hvis det fastslås en relevant tidsoverlapping i sjåføraktivitetene, angis dette i displayet med symbolet !00 i stedet for symbolet ? sammen med aktiviteten det gjelder.

(3) Gjenværende kjøretid 0h

Under kjøring:

Viser hvor lenge du fortsatt kan kjøre:

0h00h00 = Kjøretid fullført

Visning av gjenværende tillatt overskridelse av kjøretid:

0!01h00

(4) Gjenværende hviletid hh

Varighet av neste pålagte pause-/hviletid.

Ved opphør av aktivitet h beregnes gjenværende pause/hviletid på nytt. (hh00h00 = Pause fullført).

(5) Påfølgende kjøretid hif

Varighet av påfølgende kjøretid, etter at anbefalt pause/hviletid er overholdt.

(6) Seneste start på daglig hviletid +h

For eksempel, ved innstilt aktivitet * vises gjenværende tid fram til din pålagte, daglige hviletid.

(7) Start neste kjøretid if

Neste kjøring kan ikke starte før etter at denne tiden er utløpt.

VDO Counter – Visninger under kjøring

MERKNAD

Følg nasjonal arbeidstidregulering.

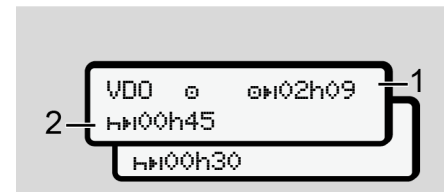

Fig. 61: Aktivitet 0 - gjenværende kjøretid i fht. daglig hviletid

7

- (1) Gjenværende kjøretid.
- (2) Det må tas pause eller oppsamlet pausetid må fortsettes senest når kjøretiden som angis er utløpt (1).

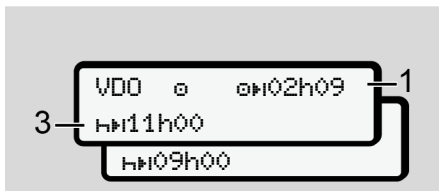

Fig. 62: Aktivitet 0 - gjenværende kjøretid i fht. daglig hviletid

- (3) Pålagt daglig hviletid må overholdes senest når angitt kjøretid (1) er utløpt.

Der dette er tillatt, kan denne hviletiden deles i to deler, forutsatt at den andre delen omfatter et uavbrutt tidsrom på 9 timer.

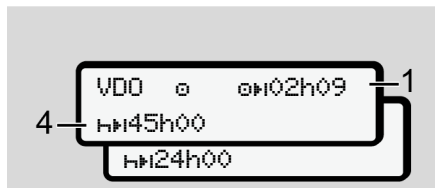

Fig. 63: Aktivitet 0 - gjenværende kjøretid i fht. ukentlig hviletid

- (4) Pålagt regelmessig ukehvile må overholdes senest når angitt kjøretid (1) er utløpt.

Der dette er tillatt, kan påfølgende ukehvile forkortes.

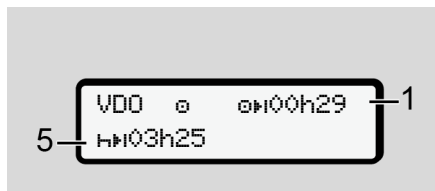

Fig. 64: Aktivitet 0 - ferge/tog i fht. fortsatt hviletid

- (5) VDO Counteren registrerer opphold på ferge/tog.

Forutsetning: at denne funksjonen gis inn på riktig måte:

→ Ferge/tog: Angi start/slutt [▶ 97].

Daglig hviletid må videreføres senest etter avsluttet kjøretid (1).



Fig. 65: Aktivitet 0 - Out of scope

- (6) Visning av gjenværende kjøretid er aktiv (h blinker), det gjøres en ny beregning.

VDO Counteren behandler aktivitet 0 som aktivitet *

MERKNAD

Legg merke til at beregningene av kjøre- og hviletidene for VDO Counter gjøres med utgangspunkt i (EG) 561/2006 og ikke utfra

gjennomføringsforordningen (EU) 2016/799 vedlegg I C i den til enhver tid gjeldende utgave.

Derfor er avvik fra standardvisningen på DTCO 4.1x mulig.

VDO Counter – Visninger under hvile

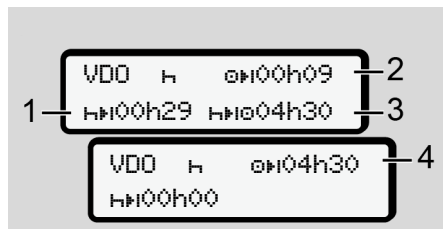

Fig. 66: Aktivitet H – hviletid i fht. gjenværende kjøretid

- (1) Gjenværende hviletid
- (2) Gjenværende kjøretid, hvis hviletiden (1) ikke overholdes.
- (3) Varighet av neste disponible kjøretid etter at angitt hviletid (1) er avsluttet.
- (4) Disponibel kjøretid etter gyldig hviletid.

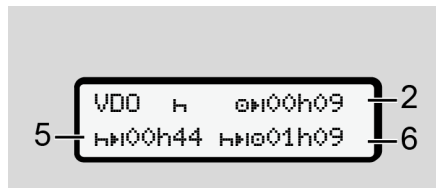

Fig. 67: Aktivitet H – hviletid i fht. gjenværende døgn-kjøretid

- (5) Gjenværende hviletid.
- (6) Varighet av disponibel døgn-kjøretid etter at hviletiden (5) er avsluttet.

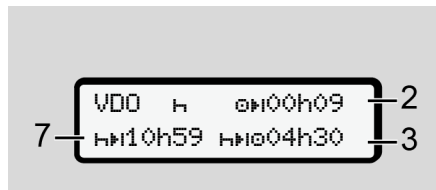

Fig. 68: Aktivitet H – daglig hviletid

- (7) Gjenværende daglig hviletid. Hvis tillatt; delt i 3 + 9 timer.

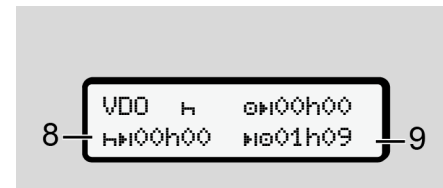

Fig. 69: Aktivitet H – slutt på daglig hviletid

- (8) Gyldig hviletid avsluttet.

Visningen

00h00 blinker i 10 sekunder. Hvis hviletiden fortsetter, bytter VDO Counter til varigheten av neste døgn- eller ukehvile.

- (9) Start neste kjøretid.

Situasjon: Maksimal uke-kjøretid eller dobbeltuke-kjøretid er allerede nådd.

Til tross for at gyldig avbrudd ble overholdt, vil VDO Counter registrere at ny kjøring ikke er mulig før etter at den angitte tiden er avsluttet.

7

VDO Counter – Visninger ved aktiviteten arbeidstid

MERKNAD

Følg nasjonal arbeidstidregulering.

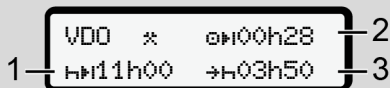

Fig. 70: Aktivitet * – arbeidstid i fht. hviletid

- (1) Varighet av neste døgnhvile.
- (2) Gjenværende kjøretid.
- (3) Start av neste døgnhvile.
Døgnhvilen må starte innen det viste tidspunktet er nådd.

Merk:

VDO Counteren vurderer aktivitet "a" under avbrudd i kjøretiden som tilsvarende aktivitet "h". (Unntak er daglig hviletid).

Med tastene **▲** / **▼** kan du kalle opp mer informasjon.

VDO Counter – vise detaljer

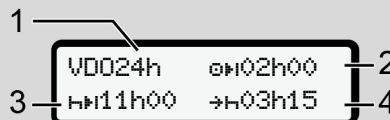

Fig. 71: Aktivitet * / a – detaljer

- (1) Symbol for detaljert visning av døgnverdier
- (2) Gjenværende døgn-kjøretid
- (3) Varighet av neste døgnhvile
- (4) Døgnhvilen må starte innen det viste tidspunktet er nådd.

VDO Counter – vise uke verdier

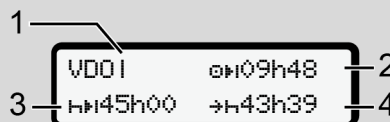

Fig. 72: Aktivitet * / a – ukeverdier

- (1) Symbol for visning av ukeverdier siden forrige ukehvile
- (2) Gjenværende uke-kjøretid

- (3) Varighet av ukehvile. Ukehvile må gjennomføres senest etter seks døgn kjøring.
- (4) Ukehvile må starte innen det viste tidspunktet er nådd.

MERKNAD

Visningen av ukehvile (3) og (4) kan være deaktivert for grenseoverskridende persontransport.

Hvis beregning av ukeverdier er deaktivert i VDO Counter, vises ikke disse verdiene.

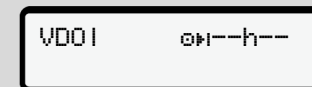

Fig. 73: Visning av deaktivert beregning

VDO Counter - statusvisning

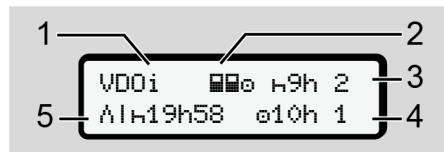

Fig. 74: VDO Counter - statusvisning

- (1) Kjennetegn for statusvisning
- (2) Kjennetegn for 2-sjåførsdrift
Vises ved 2-sjåførsdrift fra arbeidet tok til. Reglene som da gjelder blir tatt hensyn til i VDO Counter-beregningene.
- (3) I denne uken er det igjen to tillatte, reduserte hviletider (maksimalt tillatt: 3x pr uke).
- (4) I denne uken er det igjen én tillatt, forlenget døgn-kjøretid på maks. 10 timer(maksimalt tillatt: 2x pr uke).
- (5) Utligning av redusert ukehvile.
Siden ukehvilen er redusert, er det nødvendig å utligne den registrerte tiden; dette gjøres i forbindelse med en pause på minst 9 timer.

MERKNAD

Visningen av avkortet ukehvile (5) kan være deaktivert for grenseoverskridende persontransport.

Hvis beregning av ukeverdier er deaktivert i VDO Counter, vises ikke disse verdiene.

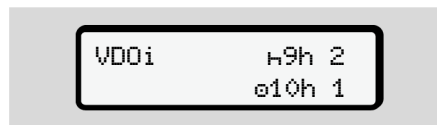

Fig. 75: Visning av deaktivert beregning

■ Andre menynivå - menyfunksjoner

Du kommer til andre menynivå ved å trykke på **OK** når du er på første nivå eller velge **Gå til menyfunksjoner**.

➔ *Første menynivå - standardverdier* [78]

MERKNAD

Hvis du har valgt et meny punkt, men ikke gjør noe mer innen 30 sekunder, går DTCO 4.1x tilbake til første menynivå.











































Alle ubekreftede inntastinger går tapt.

MERKNAD

Framhenting av menyen kan kun utføres når kjøretøyet står stille.

Hvis du befinner deg med kjøretøyet i et eksplosjonsfarlig område, må tenningen slås på for å kunne betjene ADR-varianten.

► Menystruktur (oversikt)

>Utskrift  Sjåfør 1	4)	>Les inn  Sjåfør 1	-- \$ Lisenskode	
-- 24h  Detaljert		--  Startland	-- sentr. språk	1)
-- !x  Hendelser		--  Sluttland	-- *A In-vehicle- forbindelse	2)
--  Aktiviteter		-- ?  innstillinær	-- * Bluetooth Forvalte enheter	3)
▼		-- * Bluetooth	-- * Bluetooth- konfigurerings	3)
>Utskrift  Sjåfør 2	5)	-- Diverse	▼	
-- 24h  Detaljert		▼	>Vis  Sjåfør 1	4)
-- !x  Hendelser		>Les inn  Sjåfør 2	-- 24h  Detaljert	
--  Aktiviteter		--  Startland	-- !x  Hendelser	
▼		--  Sluttland	▼	
>Utskrift  Kjøretøy		-- ?  innstillinær	>Vis  Sjåfør 2	5)
-- 24h  Detaljert		-- * Bluetooth	-- 24h  Detaljert	
-- !x  Hendelser		-- Diverse	-- !x  Hendelser	
-- >>  Høy hastish.		▼	▼	
--  Tekn. data		>Les inn  Kjøretøy	>Vis  Kjøretøy	
--  kort		-- OUT+ Start/+OUT Slutt	-- 24h  Detaljert	
--  hast. sraf		--  Start/+  Slutt Ferse/ tos	-- !x  Hendelser	
--  status D1/D2	1)	--  laste/losse	-- >>>  Høy hastish.	
-- %v  hast. profil	1)	--  Lokal tid	--  Tekn. data	
-- %n  n-profiler	1)	--  Tid firma		

- ```

|-- 00 kort
|-- 01 Firma
|-- 02 vekt
|-- 03 DTCC versjon
 ▾
>Vis kontroll
 |-- Serienummer for sender
 ▾
> Meny # Veisebør
1) Valgmulighet
2) Oppretting kun med firmakort
3) Menyfunksjoner med innsatt firmakort
4) Kun med sjåførkort i kortspalte-1
5) Kun med sjåførkort i kortspalte-2
6) Kontrollkortet må sitte i
7) Kun med innsatt VDO Link

```

### ► Navigere i menyene



Fig. 76: Bla i (hoved)menyen

- 6) 6) 7)
1. Med **▲** / **▼**-tastene kommer du til den hovedmenyen du ønsker (grå felt i den forrige listen) f.eks. for å skrive ut kjøretøydata (1). Blinking i 2. Linje (1) (i kursiv) viser deg at det finnes andre valgmuligheter.



Fig. 77: Valg av meny punkt

2. Trykk på **OK**, hvis du vil gå til funksjon (2) og til eventuelle andre valgmuligheter.



Fig. 78: Valg av menyfunksjon

- Det valgte meny punktet (3) vises, og andre, mulige funksjoner blinker i 2. Linje (4).

Meldingene fra visnings- og utskriftsmenyene er tilpasset sjåførkortene som sitter i kortspalte-1 og -2:

- Hvis det sitter et sjåførkort i kortspalte-1 vises Utskrift **▲▼** Sjåfør 1.
- Hvis det sitter et sjåførkort i kortspalte-2 vises Utskrift **▲▼** Sjåfør 2.

7

- Hvis det ikke sitter kort i noen av spaltene, vises bare Utskrift  $\text{A}$  Kjøretøy.

Tilsvarende gjelder ikke for innskrivingsmenyene.

3. Velg meny punkt med  $\blacktriangle$  /  $\blacktriangledown$ -tastene; f.eks. utskrift av detaljer om dagen (4), og bekreft valget med  $\text{OK}$ .

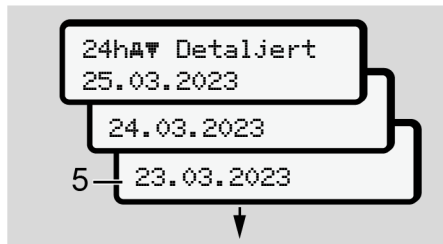

Fig. 79: Velg riktig dag

4. Velg ønsket dag med  $\blacktriangle$  /  $\blacktriangledown$ -tastene og bekreft valget med  $\text{OK}$ .



Fig. 80: Nei = Utskrift i lokal tid

5. Velg ønsket utskriftstype med  $\blacktriangle$  /  $\blacktriangledown$ -tastene og bekreft valget med  $\text{OK}$ . DTCO 4.1x melder i 3 sekunder at en utskrift er startet. Du kan avbryte utskriften.  
→ Avbryte utskriften [ $\blacktriangleright$  124]

Deretter vises det sist valgte meny punkt.

6. Videre:

- Med tastene  $\blacktriangle$  /  $\blacktriangledown$  velger du en annen utskrift.
- Bruk  $\text{ESC}$ -tasten for å gå tilbake til forrige menynivå.

## ► Sperre menytilgang

Regelverket regulerer rettighetene til innsyn i lagrede data og implementerer reglene med bruk av fartsskriverkort.

Eksempel på visning av manglende autorisasjon:

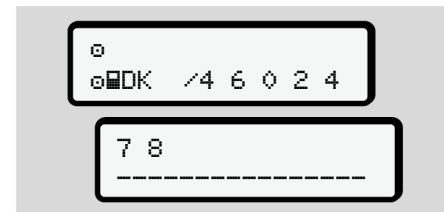

Fig. 81: Autorisasjon mangler

Ufullstendig visning av data. Personlig data fjernes helt eller delvis fra skjermen.

## ► Forlate menyfunksjonene

### Automatisk

Ved følgende situasjoner forlates menyen automatisk:

- Etter innsetting av eller anmodning om fartskriverkortet.
- Etter 1 minutt inaktivitet.
- Ved kjørestart.

### Manuelt

1. Trykk **ESC**-tasten .
  - Påbegynt valg eller inntasting avsluttes.
  - Neste, høyere utvalgsnivå vises igjen.
  - Neste spørsmål vises:

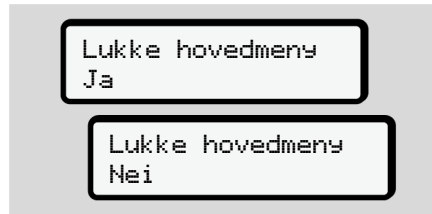

Fig. 82: Forlate menyfunksjon

2. Bruk tasten **▲/▼** for å velge "Ja", og bekreft med **OK**.  
 Eller hopp over spørsmålet med **ESC**-tasten.  
 Displayet viser standardbildet (a) igjen.

## ► Menypunkt utskrift sjåfør-1 / sjåfør-2

I dette menypunktet kan du skrive ut dataene til et sjåførkort som er satt inn.

### Merk:

- Prosessen er lik for de to kortene.
- Du kan velge utskriftstype før hver gang du skriver ut.



Fig. 83: Nei = Utskrift i lokal tid

## Utskrift av detaljene

### MERKNAD

Skriv helst ut utskriften for dagen før neste morgen. Forviss deg om at den siste aktiviteten dagen før også er med på utskriften.

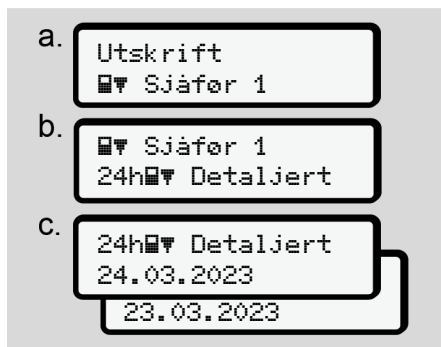

Fig. 84: Menypunkt utskrift - detaljer for sjåfør-1

Alle aktivitetene på den valgte dagen skrives ut.

→ *Utskrifter (eksempler)* [▶ 127]

## Utskrift av hendelser



Fig. 85: Menypunkt utskrift – hendelser

Alle lagrede eller fortsatt aktive hendelser og feil skrives ut.

→ *Tekniske data* [▶ 132]

## Skrive ut aktiviteter



Fig. 86: Menypunkt utskrift – aktiviteter

Fra og med valgt dag gjøres en utskrift av alle aktiviteter for de siste 7 kalenderdagene.

→ *Sjåførens aktiviteter* [▶ 133]

### ► Menypunkt utskrift kjøretøy

I dette menypunktet kan du skrive ut kjøretøydata fra masselageret.

Velg ønsket funksjon (beskrives nedenfor).

Deretter spørres det om ønsket klokkeslett.



Fig. 87: Nei = Utskrift i lokal tid

## Utskrift av detaljer - døgnet

### MERKNAD

Skriv helst ut utskriften for dagen før neste morgen. Forviss deg om at den siste aktiviteten dagen før også er med på utskriften.



Fig. 88: Menypunkt utskrift – detaljer for sjåfør-1 og sjåfør-2

Alle sjåføraktivitetene til sjåfør-1/ sjåfør-2 skrives ut separat i kronologisk rekkefølge.

→ *Døgnutskrift fra bilen* [ 129]

## Utskrift av hendelser (kjøretøy)



Fig. 89: Menypunkt utskrift – hendelser kjøretøy

Alle lagrede eller fortsatt aktive hendelser og feil skrives ut.

→ *Hendelser/feil fra kjøretøyet* [ 131]

## Utskrift av hastighetsoverskridelser



Fig. 90: Menypunkt utskrift – hastighetsoverskridelse

I tråd med utvalget gjøres en utskrift av overskridelsene av den innstilte hastighetsbegrensningen som er lagret i DTCO 4.1x.

→ *Hastighetsoverskridelser* [ 132]

## Utskrift av tekniske data



Fig. 91: Menypunkt utskrift – tekniske data

I tråd med utvalget gjøres en utskrift av opplysninger om kjøretøyet's identifikasjon, giveridentifikasjon og kalibrering.

→ *Tekniske data* [ 132]

7

### Informasjon om fartsskriverkortet som sitter i.



Fig. 92: Menypunkt utskrift - info om fartsskriverkort

Det gjøres en utskrift av dataene på alle fartsskriverkort som sitter i.

→ *Isatte fartsskriverkort* [▶ 134]

### Utskrift av v-hast.graf



Fig. 93: Menypunkt utskrift – v-hast.graf

Fra valgt dag kommer en utskrift av hastighetsforløpet (v-hast.graf).

→ *v-hast-graf* [▶ 133]

### Utskrift av status D1/D2 (opsjon)



Fig. 94: Menypunkt utskrift – status D1/D2

Fra og med valgt dag gjøres en utskrift av statusinnføringene for de siste 7 kalenderdagene.

→ *Status D1/D2-diagram (opsjon)* [▶ 133]

### Utskrift av hastighetsprofiler (opsjon)



Fig. 95: Menypunkt utskrift – hastighetsprofil

I tråd med utvalget gjøres en profilutskrift av kjørte hastigheter.

→ *Hastighetsprofiler (opsjon)* [▶ 134]

### Utskrift av turtallsprofiler (opsjon)



Fig. 96: Menypunkt utskrift – turtallsprofil

I tråd med utvalget gjøres en profilutskrift av motorturtallet.

→ *Turtallsprofiler (opsjon)* [▶ 134]

### ► Menypunkt inntasting sjåfør-1 / sjåfør-2

#### Tast inn land

I tillegg til at landet kan angis når sjåførkortet settes inn eller tas ut, kan du også angi landet i dette menypunktet.

#### MERKNAD

I henhold til forordningen må sjåfør-1 og sjåfør-2 registrere landet hvor de begynner eller avslutter skiftet sitt separat i fartskriveren.

#### Merk:

- Prosessen er lik for begge sjåførene.

#### Startland

Velg følgende funksjoner trinnvist.

7

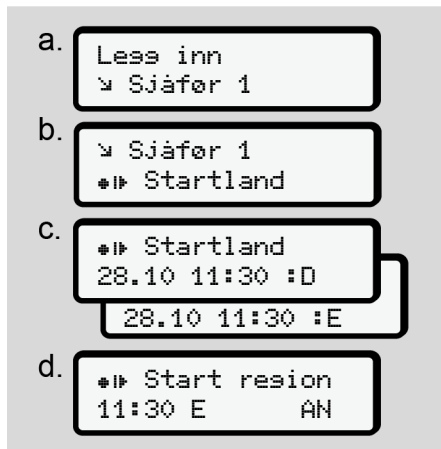

Fig. 97: Menypunkt registrere – startland

**MERKNAD**

Basert på din nåværende posisjon viser DTCO 4.1x en liste over land du kan velge fra.

Denne listen inneholder – med enkelte unntak – kun land som tilhører EU.

Hvis du angir "Spania" som land blir du automatisk spurt om også å oppgi region (steg d).

**Sluttland.**

Fig. 98: Menypunkt registrere – sluttland

Hvis du angir "Spania" som land blir du automatisk spurt om også å oppgi region (steg d).

**Innstillinger****Endre innstillinger av personrelaterte ITS-data**

Fig. 99: Menypunkt registrere – personopplysninger

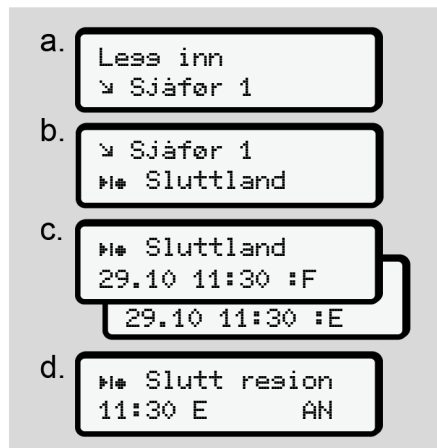
➔ Sette inn sjåførkortet første gang [ 67].

## Endre innstillinger av personrelaterte VDO-data

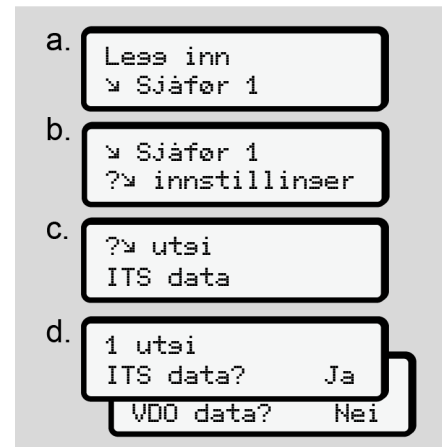
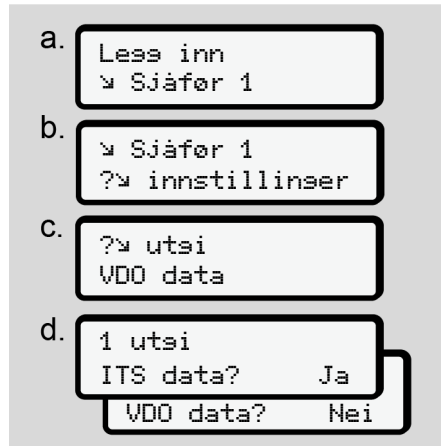

Fig. 100: Menypunkt registrere – spesielle personopplysninger

→ Sette inn sjåførkortet første gang [ 67].

## Mitt firma

I denne menyen angir du landet der firmaet har sitt hovedkontor.

## Bluetooth tilkobling

I denne menyen kobler du eksterne enheter til DTCO 4.1x med Bluetooth.

1. Koble inn Bluetooth på den eksterne enheten din.
2. Gå til menyen „\* Bluetooth“ på DTCO 4.1x

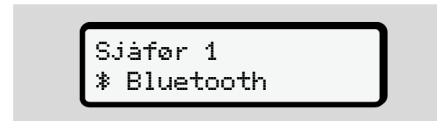

Fig. 101: Sjåfør1 - Bluetooth

3. Trykk **OK**-tasten.

⇒ Displayet viser:



Fig. 102: Bluetooth kobling

4. Trykk **OK**-tasten.

⇒ Displayet viser:

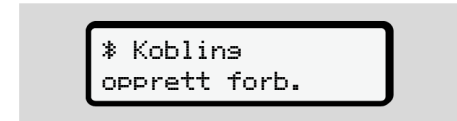

Fig. 103: Spørsmål om å forbinde Bluetooth

5. Nå vises DTCO 4.1x i Bluetooth-menyen på den eksterne enheten din.
6. Marker DTCO 4.1x på den eksterne enheten din (varierer med type enhet).
7. Det vises en 6-sifret PIN på den eksterne enheten og i DTCO 4.1x. De må være like.



Fig. 104: Bekrefte sammenkobling

8. Bekrefte “kobling” på den eksterne enheten din (varierer med type enhet).
9. Bekreft koblingen på DTCO 4.1x med **Y**-tasten.
10. Avslutt koblingen med **OK**-tasten.

11. Pairingen var vellykket.



Innlaste data  
læret

Fig. 105: Bekrefte lagring

12. I standardvisningen kommer symbolet „\*” i den øverste linjen → *Visninger* [▶ 43].

### MERKNAD

Bluetooth deaktiveres automatisk når sjåførkortet tas ut.  
Når kortet settes inn igjen blir Bluetooth automatisk aktiv igjen.

### MERKNAD

Når fjernkontrollen benyttes er bruker selv ansvarlig for at opplysningene som gis er korrekte og fullstendige og i tråd med gjeldene rettskrav. Bruken av fjernkontrollen bekrefter dette.

Bruk med fjernkontroll inngår ikke som en del av det lovbestemte fartsskriversystemet. Denne bruken skjer på eget ansvar.

Tiden fjernkontrollen var i bruk kan skrives ut og fremlegges.

→ *Døgnutskrift fra bilen* [▶ 129]

### Diverse

I dette bildet kan du gjøre egne tilpasninger.

### ► Menypunkt registrering kjøretøy

#### OUT registrere start/slutt

Hvis du befinner deg utenfor regelverkets gyldighetsområde, kan du registrere eller ved behov avslutte funksjonen **Out of scope**.

Disse turene kan foregå utenfor gyldighetsområdet:

- Kjøring på privat vei.
- Kjøring utenfor AETR-landene.
- Kjøring der totalvekten av bilen ikke krever bruk av DTCO 4.1x.

Velg følgende funksjoner trinnvist.



Fig. 106: Menypunkt registrere – Out start/slutt

### MERKNAD

Innstillingen **Out of scope** avsluttes automatisk med en gang du setter inn eller tar ut et sjåførkort.

**Ferge/tog: Angi start/slutt**

Notér opphold på ferge eller tog så snart du har funnet plassen din.

Gjør dette også for korte turer, for å unngå meldingen Beveselseskonflikt.

**MERKNAD**

For at angivelsen skal registreres korrekt:

- Sett først på pause/hviletid, deretter fersæ/tos.

1. Velg disse menypunktene:



Fig. 107: Menypunkt registrere – ferge/ tog

2. Still inn start eller slutt for oppholdet på ferge/ tog i menyen.

Registrering av ferge/tog avsluttes når:

- Den deaktiveres i menyen.
- Sjøførkortet tas ut.
- Kjøretøyet kjører i mer enn ett minutt.

Det er viktig at du kontrollerer at Fersæ/tos er aktiv og pikotgrammet synlig i DTCO-displayet når du parkerer bilen på fergen/toget.

**MERKNAD**

Hvis kortet tas ut og settes inn igjen på fergen /toget, må fersæ/tos registreres på nytt.

**Sleping/ transport av kjøretøyet**

Hvis DTCO 4.1x allerede er aktivert og kjøretøyet slepes eller blir transportert, skal fersæ/tos avsluttes (→ Ferge/tog: Angi start/slutt [ 97]).

Dette er nødvendig for å unngå meldingen Beveselseskonflikt.

**Laste / losse**

I denne menyen lagrer DTCO 4.1x tid og sted for lastning og lossing.



Fig. 108: Menypunkt Laste/losse

Velg lasteprosess med **▲** / **▼**:

- ▲ laste
- ▼ losse
- ▲ losse+laste

Kvittér Inntasting med tasten **OK**.

## Innstilling av lokal tid

### MERKNAD

Les først kapittelet "Tidssoner" før du foretar endringer.

→ *Tidssoner* [ 34]



Fig. 109: Menypunkt registrere – lokal tid

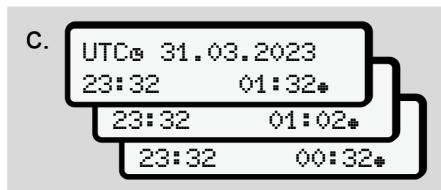

Fig. 110: Menypunkt registrere– lege inn lokal tid

Du kan tilpasse visningen av klokkeslett på standardbildet til den lokale tidssonen og til start eller slutt på sommertid.

Sommer-/vintertid justeres i trinn på  $\pm 30$  minutter.

### MERKNAD

Følg lovbestemmelsene som gjelder for ditt land.

### Stille inn lokal tid for bedriften

For en enkel beregning av arbeidstiden har DTCO 4.1x en arbeidstidsteller, som tar utgangspunkt i lokal tid der bedriften har sitt kontor.

Denne informasjonen kan hentes opp i frontgrensesnittet.

1. Velg disse menypunktene:



Fig. 111: Menypunkt registrere – lokal tid

2. Skriv dato og klokkeslett for der bedriften har hovedkontor samt avvik til UTC-tid inn i steg b.

### In-vehicle Bluetooth-tilkobling

Gyldighet: Fra versjon DTCO 4.1a.

I denne menyen kobler du den kjøretøy-interne Bluetooth-forbindelsen inn eller ut.

Her dreier det seg om Bluetooth-forbindelser som er uavhengige av kart og tilknyttet denne spesielle bilen (f.eks. en telematikk-enhet).

- Firmakortet må sitte i for at forbindelsen skal kunne opprettes.
  - For å koble til in-vehicle-Bluetooth-enheten må firmakortet tillate tilgang til ITS-data (→ *Endre innstillinger av personrelaterte ITS-data* [▶ 94]). Hvis denne tillatelsen ikke lenger er gitt, f.eks. etter skifte av sjåførkort, blir in-vehicle-Bluetooth-tilkoblingen stående uten at det overføres data.
1. Koble inn Bluetooth på den eksterne enheten din.
  2. Gå inn i menyen for forbindelse med Bluetooth på DTCO 4.1a/4.1b:



\*A In-vehicle-  
forbindelse

Fig. 112: In-vehicle-Bluetooth: Tilkobling

3. Trykk **OK**-tasten.  
⇒ Displayet viser:

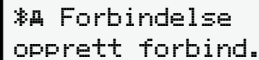

\*A Forbindelse  
opprettet forbind.

Fig. 113: Spørsmål: Tilkoble in-vehicle-Bluetooth

4. Nå vises DTCO 4.1a/4.1b i Bluetooth-menyen på den eksterne enheten din.
5. Åpne DTCO4.1a/4.1b på den eksterne enheten din (kan variere med type enhet).
6. Det vises en 6-sifret PIN på den eksterne enheten og i DTCO 4.1a/4.1b.  
De må være like.



\*A Forbindelse  
xxxxxxx Ja

Fig. 114: Bekrefte pairing

7. Bekreft "tilkobling" på den eksterne enheten din (varierer med type enhet).
8. Bekreft tilkobling på DTCO 4.1a/4.1b ved å trykke **OK**-tasten.

9. Avslutt sammenkoblingen med **OK**-tasten.
10. Pairingen/sammenkoblingen var vellykket.

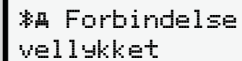

\*A Forbindelse  
vellykket

Fig. 115: Bekrefte lagring

11. I standardvisningen kommer symbolet „\*A“ i den øverste linjen → *Visninger* [▶ 43].

### Aktivere tilleggsfunksjoner

På DTCO 4.1x kan du aktivere tilleggsfunksjoner ved å oppgi en lisenskode.

7

- a. 
- b. 
- c. 

Fig. 116: Menypunkt registrere – lisenskode

**MERKNAD**

Hvis lisenskoden allerede er skrevet inn, vises den i sin helhet og kan ikke forandres.

I så fall er tilleggsfunksjonene allerede aktivert.

**MERKNAD**

Lisenskoden får du i VDO Online Shop.  
➔ [VDO Online Shop](#) [▶ 173].

**Forvalte Bluetooth enheter**

- Gyldighet: Fra versjon DTCO 4.1a.
- Kun med firma- eller verkstedkort.

I denne menyen kan du administrere sammenkobling av enheter.

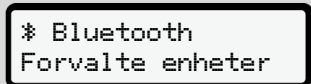

Fig. 117: Meny: Forvalte enheter

1. Trykk **OK**-tasten.
  - ⇒ Displayet viser navnet på de tilkoblede enhetene.

**MERKNAD**

Hvis Bluetooth-enhetsnavnet på sluttenheten (smarttelefonen) endres, må det nye navnet ikke være lengre enn 14 tegn, ellers vil Bluetooth-forbindelsen ikke lenger være mulig (problemet løses når enhetsnavnet forkortes igjen til maksimalt 14 tegn).

2. Med **▲** / **▼** kan du bla deg gjennom enhetene som vises.

3. Bekreft ønsket enhet med **OK**.

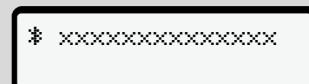

Fig. 118: Enhetsnavn

4. Det kommer en meny for fjerning av enheten:

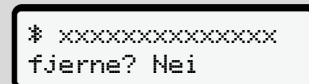

Fig. 119: Fjerne enhet?

5. Velg **J** eller **N** og bekreft valget med **OK**.

- ⇒ Det kommer en meny som bekrefter fjerningen:

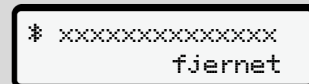

Fig. 120: Bekreftelse av fjerning

## Tilbakestilling av Bluetooth-kontroller

Ved kommunikasjonsproblemer med Bluetooth kan Bluetooth-kontrolleren tilbakestilles.

1. Gå til **Vis** > **Kjøretøy** og åpne menyunktet **DTCO** versjon.
2. Hold knappen **OK** inne i minst 8 sekunder.  
⇒ Bluetooth-kontrolleren tilbakestilles.

## Konfigurere Bluetooth

- Gyldighet: Fra versjon DTCO 4.1a.
- Kun med firma- eller verkstedkort.

I denne menyen stiller du tiden for Bluetooth-forbindelsen.

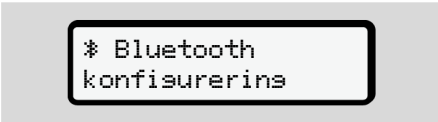

\* Bluetooth  
konfigurering

Fig. 121: Meny: Konfigurere Bluetooth

1. Trykk **OK**-tasten.  
⇒ Displayet viser navnet på den tilkoblede enheten:



\* Konfigurering  
xxxxxxxxxxxxxxxxxxxx

Fig. 122: Visning av enhetsnavn

2. Trykk **OK**-tasten.  
Nå kan du velge mellom disse mulighetene:

\* on, 24 h:

- Tenning på: ITS/Bluetooth er på
- Tenningen kobles ut: ITS/Bluetooth er fortsatt på i 24 timer for så å kobles ut

\* on:

- ITS/Bluetooth er permanent på, også når tenningen er av

Iæn. Off, \* off:

- Tenning på: ITS/Bluetooth er på
- Tenning av: ITS/Bluetooth er av

3. Velg ønsket mulighet og bekreft valget med **OK**.

⇒ Det kommer en meny som bekrefter valget:



Innlæste data  
læret

Fig. 123: Bekrefte lagring

7

### ► Menypunkt visning sjåfør-1 / sjåfør-2

I dette menypunktet kan du skrive ut dataene til et sjåførkort som er satt inn.

#### MERKNAD

Dataene vises på displayet som i en utskrift, men én utskriftslinje (24 tegn) er fordelt på to linjer.

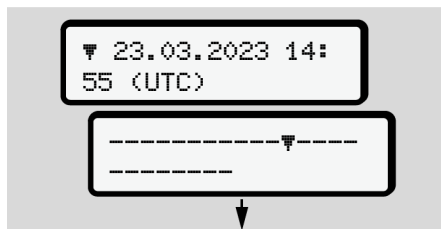

Fig. 124: Eksempel på visning av data

Hvis du blar tilbake med tastene **▲** / **▼** når du går gjennom opplysningene, kan du bare se ca. 20 linjer bakover i utskriften.

Med tasten **⏪** forlater du visningen.

Merk:

- Framhentning av funksjoner for visning av data er identisk med funksjonene for utskrift. Derfor beskrives dette ikke her.
- Hvert enkelt bilde kan hentes opp i lokal tid.



Fig. 125: Nei - Utskrift i lokal tid

- Velg mulige visninger for sjåfør-1 eller sjåfør-2 steg for steg.



Fig. 126: Menypunkt visning sjåfør-1

Bla fram og tilbake for å se alle aktiviteter på den valgte dagen eller alle lagrede eller aktive hendelser og feil.

### ► Menypunkt visning kjøretøy

I dette menypunktet kan du se dataene som er lagret i masselageret.

#### MERKNAD

Dataene vises på displayet som i en utskrift, men én utskriftslinje (24 tegn) er fordelt på to linjer.

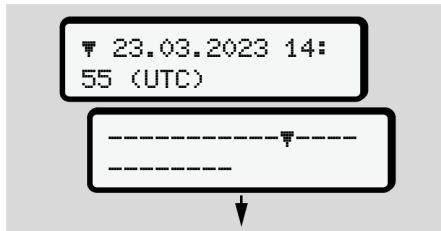

Fig. 127: Eksempel på visning av data

Hvis du blar tilbake med tastene **▲** / **▼** når du går gjennom opplysningene, kan du bare se ca. 20 linjer bakover i utskriften.

Med tasten **■** forlater du visningen.

Merk:

- Framhenting av funksjoner for visning av data er identisk med funksjonene for utskrift. Derfor beskrives dette ikke her.
- Hvert enkelt bilde kan hentes opp i lokal tid.



Fig. 128: Nei – Visning i lokal tid

Velg følgende funksjoner trinnvist:

- Se alle sjåføraktiviteter i kronologisk rekkefølge.
- Se alle lagrede eller fortsatt aktive hendelser og feil.
- Se alle overskridelser av innstilt hastighet.
- Se opplysninger om kjøretøy, giveridentifikasjon og kalibrering.
- Vise data fra fartsskriverkortet som har sittet i til nå.
- Se nummeret på firmakortet til det påloggede firmaet. Hvis intet firma er registrert vises \_\_\_\_.
- Vise aktuell kjøretøyvekt. (forutsetter Onboard Weight System)

- Vise DTCO- og programvare-versjon.



Fig. 129: Menypunkt visning kjøretøy

**► Sentralisert språk (opsjon)**

Gyldighet: Fra versjon DTCO 4.1a.

Med opsjonen `sentralisert språk` kan den sentrale kjøretøyenheten bruke en CAN-melding for å stille inn ett visningsspråk i alle enheter som er tilkoblet.

For at handlingen `sentralisert språk` skal kunne aktiveres i DTCO 4.1a/4.1b, må disse forutsetningene oppfylles:

- `sentralisert språk` støttes i kjøretøyet.
- `sentralisert språk` er frigitt fra kjøretøyprodusenten.
- `sentralisert språk` vil da være aktiv i DTCO 4.1a/4.1b.
- Melding om dette mottas i den sentrale kjøretøyenheten via CAN 1.
- Det sitter ikke i noe kontroll-, firma- eller verkstedkort.

Meny:

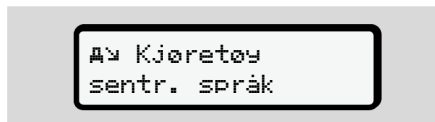

Fig. 130: Meny for sentralisert språk

I undermenyen kan du koble sentralisert språk inn og ut.

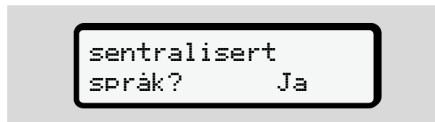
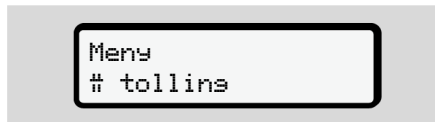

Fig. 131: Sentralisert språk: Ja/Nei

**► Menypunkt veigebyr (opsjon)**

Når det sitter i en VDO-link kan denne menyen nås:



Menybeskrivelse: Se håndboken for VDO-linken.

## **Meldinger**

**Betydningen av meldingene**

**Spesielle meldinger**

**Oversikt over mulige hendelser**

**Oversikt over mulige feil**

**Kjøretidsvarslinger**

**Oversikt over mulige betjeningsanvisninger**

## Meldinger

### ■ Betydningen av meldingene

Betjeningsfeil eller en feil på enheten eller en av komponentene vises straks i displayet.

Disse symbolene brukes:

|    |                       |
|----|-----------------------|
| !  | Hendelse              |
| ×  | Feil                  |
| ⏰  | Kjøretidsvarsling     |
| ℹ️ | Betjeningsinformasjon |

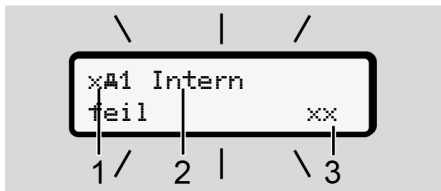

Fig. 132: Visning av en melding (blinker i blant)

- (1) Piktogram-kombinasjon, evt. med nummeret på kortspalten
- (2) Meldingen i klartekst
- (3) Feilkode

### ⚠️ ADVARSEL

#### Forstyrrelse fra meldinger

Det er fare for å bli distraherert under kjøringen hvis det vises meldinger i displayet eller kortet løses ut.

- Ikke la deg distrahere av meldingene, men konsentrer deg helt og fullt om trafikken.

### MERKNAD

Ved meldinger som angår et fartsskriverkort vises nummeret på kortspalten ved siden av meldingssymbolen.

### ► Symboler for meldingene

#### Hendelser, feil

- Når hendelser og feil vises, blinker bakgrunnsbelysningen i ca. 30 sekunder. Årsaken angis med symboler, klartekst og feilkode.
- Bekreft meldingen med tasten **OK**.

- DTCO 4.1x lagrer (iht. kravene i forordningen) hendelsen eller feilen både i masselageret og på sjåførkortet. Disse dataene kan vises eller skrives ut via menyen.

### MERKNAD

Ta kontakt med et autorisert verksted hvis en feil stadig gjentar seg.

### MERKNAD

#### Tiltak ved feilfunksjon

Hvis fartsskriveren ikke fungerer som den skal, er du som sjåfør forpliktet til å notere opplysninger om aktiviteter som ikke registreres eller skrives ut korrekt på et eget ark eller på baksiden av utskriften.

➔ *Registrering av aktiviteter for hånd* [► 59]

## Kjøretidsvarslinger

- Meldingen for kjøretid advarer sjåføren om overskridelse av kjøretiden.
- Denne meldingen vises på blinkende bakgrunn og må bekreftes med **OK**-tasten.

## Betjeningsanvisninger

Betjeningsinformasjon gis **uten** blinkende bakgrunnsbelysning og slukker (med noen unntak) automatisk etter 3 eller 30 sekunder.

## DTCO 4.1x-kompatible instrumenter

Hvis det er montert et visningsinstrument i kjøretøyet som kan kommunisere med DTCO 4.1x viser funksjonskontrollen **T** til meldinger DTCO 4.1x.

### MERKNAD

Du finner mer om dette i instruksjonsboken til bilen din.

## ► Bekreftelse av meldinger

1. Trykk **OK**-tasten. Dermed har du bekreftet meldingen og bakgrunnsbelysningen stopper å blinke.
2. Trykk **OK**-tasten en gang til. Dermed opphører meldingen og standardbildet kommer fram igjen.

### Bemerk:

Betjeningsinformasjonen forsvinner etter den første bekreftelsen med **OK**-tasten. Hvis det foreligger flere meldinger, må hver enkelt melding bekreftes etter tur.

## ■ Spesielle meldinger

### ► Driftstype, produksjon

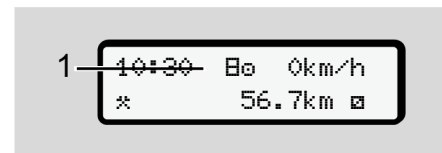

Fig. 133: Standardbilde – produksjonsstatus

Hvis DTCO 4.1x ikke er aktivert ennå som kontrollenhet, vises "produksjonsstatus" med symbolet **B (1)**.

DTCO 4.1x aksepterer kun verkstedkortet.

### MERKNAD

La DTCO 4.1x settes i drift av et autorisert verksted.

### ► OUT (forlate gyldighetsområdet)

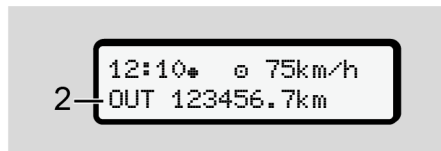

Fig. 134: Standardbildebilde – out of scope

Hvis bilen kjører utenfor regelverkets gyldighetsområde, vises symbolet **OUT (2)**.

→ *Betegnelser* [► 11]

Denne funksjonen kan du stille inn i menyen

→ *OUT registrere start/slutt* [► 96]

Du skifter til et annet bilde ved å trykke en vilkårlig tast.

### ► Kjøring med ferge/tog

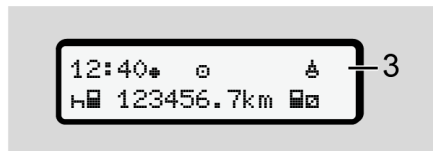

Fig. 135: Standardbildebilde – ferge/tog

Hvis symbolet **3** lyser, befinner bilen seg på en ferge eller et tog.

Denne funksjonen kan du stille inn via menyen.

→ *Ferge/tog: Angi start/slutt* [► 97].

#### MERKNAD

Pass på at denne funksjonen/aktuell aktivitet innstilles før overfarten/ togtransporten.

Du skifter til et annet bilde ved å trykke en vilkårlig tast.

## ■ Oversikt over mulige hendelser

I meldingen er „xx“ plassholder for lagringskoden.

8

| Melding                | Mulige årsaker                                                                                                                                                                                                                                                                       | Tiltak                                                                                                                                                                                                                                                                                               |
|------------------------|--------------------------------------------------------------------------------------------------------------------------------------------------------------------------------------------------------------------------------------------------------------------------------------|------------------------------------------------------------------------------------------------------------------------------------------------------------------------------------------------------------------------------------------------------------------------------------------------------|
| !Ⓜ Sikkerhetsbrudd xx  | Feil i dataminnet; datasikkerheten i DTCO 4.1x kan ikke lenger garanteres.<br>Giverens data er ikke lenger til å stole på.<br>Kassen på DTCO 4.1x ble åpnet uten tillatelse.                                                                                                         | Bekreft meldingen.                                                                                                                                                                                                                                                                                   |
| !Ⓜ1 Sikkerhetsbrudd xx | Kortlåsen er ødelagt eller defekt.<br>DTCO 4.1x registrerer ikke lenger et fartskriverkort som allerede ble satt riktig inn.<br>Identiteten eller ektheten til fartsskriverkortet er ikke i orden, eller de registrerte dataene på fartsskriverkortet er ikke lenger til å stole på. | Bekreft meldingen.<br>Hvis DTCO 4.1x registrerer brudd på sikkerheten som gjør at det ikke lenger kan garanteres at dataene på fartskriverkortet er korrekte, vil fartskriverkortet automatisk løses ut - også under kjøring.<br>Sett inn fartskriverkortet en gang til eller få kortet kontrollert. |
| !⚡ Spenningsbrudd xx   | Spenningen har vært brutt eller forsyningsspenningen til DTCO 4.1x giver var for lav eller for høy. Denne meldingen kan komme frem når motoren startes.                                                                                                                              | Bekreft meldingen.                                                                                                                                                                                                                                                                                   |
| xⓂ Giverfeil           | Kommunikasjonen med giveren er forstyrret.<br>Denne meldingen vises også etter spenningsbrudd.                                                                                                                                                                                       | Bekreft meldingen.                                                                                                                                                                                                                                                                                   |
| !ⓂⓂ Signal konflikt xx | Inkonsistens i vurderingen av kjøretøyets bevegelser mellom giveren og en uavhengig signalkilde. Evt. ble ikke funksjonen (ferge/tog) stilt inn ved transport.                                                                                                                       | Bekreft meldingen.<br>Oppsøk et autorisert verksted.                                                                                                                                                                                                                                                 |

8

| Melding                         | Mulige årsaker                                                                                                                                                                        | Tiltak                                                                                                                                                                      |
|---------------------------------|---------------------------------------------------------------------------------------------------------------------------------------------------------------------------------------|-----------------------------------------------------------------------------------------------------------------------------------------------------------------------------|
| !GNSS<br>mangler xx             | Ingen posisjonsdata i tre timer samlet kjøretid.                                                                                                                                      | Bekreft meldingen.                                                                                                                                                          |
| !tidskonflikt<br>xx             | Det er en forskjell mellom den interne klokken i DTCO 4.1x og tidsinformasjonen fra GNSS-signalet på mer enn 1 minutt.                                                                | Bekreft meldingen.                                                                                                                                                          |
| !Y DSRC comm.<br>feil xx        | Det har oppstått en kommunikasjonsfeil mellom DTCO 4.1x og den eksterne DSRC-CAN-modulen.                                                                                             | Bekreft meldingen.<br>Oppsøk et autorisert verksted hvis problemet opptrer på nytt.                                                                                         |
| !Kjørings<br>uten kort xx       | Kjøringen er startet uten gyldig sjåførkort i kortspalte-1 .<br>Meldingen vises også hvis det før eller under kjøring settes inn et kort som gir en ikke tillatt kombinasjon av kort. | Bekreft meldingen.<br>Stans kjøretøyet og sett inn gyldig sjåførkort.<br>Ta evt. firma-/kontrollkortet ut av DTCO 4.1x.                                                     |
| !Kort inns.<br>under kjøring xx | Sjåførkortet ble satt inn etter at kjøringen var påbegynt.                                                                                                                            | Bekreft meldingen.                                                                                                                                                          |
| !Tids-<br>overlappning xx       | Den innstilte UTC-tiden for denne fartsskriveren er forsinket i forhold til UTC-tiden til den forrige fartsskriveren. Det forårsaker en negativ tidsdifferanse.                       | Bekreft meldingen.<br>Finn fartsskriveren med den UTC-tiden som er feil og sørg for at et autorisert verksted så snart som mulig kontrollerer og korrigerer fartsskriveren. |

| Melding                         | Mulige årsaker                                                                                                                                                                                                                       | Tiltak                                                                           |
|---------------------------------|--------------------------------------------------------------------------------------------------------------------------------------------------------------------------------------------------------------------------------------|----------------------------------------------------------------------------------|
| !E1 Ugyldig kort xx             | Fartsskriverkortet er enten utgått, ennå ikke gyldig eller autentiseringen fungerte ikke.<br>Et innsatt sjåførkort som er ugyldig etter et døgnskift, skrives på og løses ut automatisk – uten oppfordring – når kjøretøyet stanser. | Bekreft meldingen.<br>Kontroller fartsskriverkortet og sett det inn en gang til. |
| EE1 Utsår om daser ??           | Fartsskriverkortet utløper om kort tid.                                                                                                                                                                                              | Bekreft meldingen.<br>Forny fartsskriverkortet.                                  |
| !EE Kort konflikt xx            | De to fartskriverkortene må ikke settes inn samtidig i DTCO 4.1x. For eksempel hvis et firmakort er satt inn sammen med et kontrollkort.                                                                                             | Bekreft meldingen.<br>Ta fartsskriverkortet det gjelder ut av kortspalten.       |
| !EA1 Kort ikke avsl. korrekt.xx | Sjåførkortet er ikke tatt ut på riktig måte fra den siste fartsskriveren. Det kan hende at sjåførrelaterte data ikke ble lagret.                                                                                                     | Bekreft meldingen.                                                               |
| >> Høy hastighet xx             | Hastighetsbegrensningen som er innstilt ble overskredet i mer enn 60 sekunder.                                                                                                                                                       | Bekreft meldingen.<br>Reduser hastigheten.                                       |
| EA8 Kalibrerings om daser ??    | Rutinekontroll nærmer seg.<br>Det kommer en påminnelse 28 dager på forhånd.                                                                                                                                                          | Bekreft meldingen.<br>Gjør en avtale med verkstedet før fristen utløper.         |
| EE1 Nedlastings om daser ??     | Neste kort-nedlasting nærmer seg.<br>Det kommer en påminnelse 14 dager på forhånd.                                                                                                                                                   | Gjør en nedlasting av fartsskriverkortet.                                        |

8

| Melding                          | Mulige årsaker                                                                                                                                                                      | Tiltak                                                                                                                                                                                                                                                                                                                                                                                                                                                     |
|----------------------------------|-------------------------------------------------------------------------------------------------------------------------------------------------------------------------------------|------------------------------------------------------------------------------------------------------------------------------------------------------------------------------------------------------------------------------------------------------------------------------------------------------------------------------------------------------------------------------------------------------------------------------------------------------------|
| !sluttsomnormal<br>I drift om ?? | Sertifikatet for DTCO 4.1x utløper.<br>92 dager på forhånd kommer en påminnelse når kortet tas ut.<br>Tidspunktet for meldingene kan stilles inn med firmakortet og et testapparat. | Gjør en avtale med verkstedet for å skifte DTCO 4.1x i god tid før fristen utløper.                                                                                                                                                                                                                                                                                                                                                                        |
| !GNSS avvik                      | Autentisering av Galileo OS-NMEA er feil eller GNSS-mottakeren registrerer et angrep på GNSS-signalet.                                                                              | Denne meldingen antyder en mulig manipulering.<br><br>Mulige årsaker: <ul style="list-style-type: none"> <li>• Manipulasjon eller ekstern påvirkning.</li> <li>• Forstyrrelse fra andre enheter (f.eks. en CD-spiller).</li> </ul> Tiltak: <ul style="list-style-type: none"> <li>• Kontroller for manipulasjon.</li> <li>• Kontroller GNSS-funksjonen.</li> <li>• Eventuelle defekte komponenter byttes ut.</li> <li>• Fjern interferensilder.</li> </ul> |

## ■ Oversikt over mulige feil

I meldingen er „xx“ plassholder for lagringskoden.

8

| Melding            | Mulige årsak                                                                                                                                                         | Tiltak                                                                                                 |
|--------------------|----------------------------------------------------------------------------------------------------------------------------------------------------------------------|--------------------------------------------------------------------------------------------------------|
| xA Intern feil xx  | Ved alvorlige feil ved DTCO 4.1x kan dette være mulige årsaker:<br>Uventet program- eller bearbeidingsfeil.                                                          | Bekreft meldingen.                                                                                     |
|                    | Tastene er blokkert eller trykket samtidig over lengre tid.                                                                                                          | Kontroller funksjonen til tastene.                                                                     |
|                    | Feil ved kommunikasjonen med eksterne enheter.                                                                                                                       | Forbindelsesledninger eller funksjonen til eksterne enheter må kontrolleres av et autorisert verksted. |
|                    | Feil ved kommunikasjonen med visningsinstrumentet.                                                                                                                   | Forbindelsesledninger eller funksjonen til instrumentene må kontrolleres av et autorisert verksted.    |
|                    | Feil ved impulsutgangen.                                                                                                                                             | Forbindelsesledninger eller funksjonen til styreenheten må kontrolleres av et autorisert verksted.     |
| xA1 Intern feil xx | Feil i kortmekanismen, f. eks. kortlåsen er ikke lukket.                                                                                                             | Ta ut fartsskriverkortet og sett det inn en gang til.                                                  |
| xA Tidsfeil xx     | UTC-tiden til DTCO 4.1x er ikke sannsynlig eller fungerer ikke som den skal. For å unngå inkonsistens i dataene, aksepteres ikke nyinnsatte sjåfør- eller firmakort. | Bekreft meldingen.                                                                                     |
| xT Skriverfeil     | Forsyningsspenningen til skriveren er brutt eller temperaturgiveren til skriverhodet er defekt.                                                                      | Bekreft meldingen.<br>Gjenta prosessen, evt. slå tenningen av/på.                                      |

8

| Melding                 | Mulige årsak                                                                                                                                                                                                                          | Tiltak                                                                                                                                                                      |
|-------------------------|---------------------------------------------------------------------------------------------------------------------------------------------------------------------------------------------------------------------------------------|-----------------------------------------------------------------------------------------------------------------------------------------------------------------------------|
| x✚ Overføringsfeil xx   | Feil ved nedlasting av data til en ekstern enhet.                                                                                                                                                                                     | Bekreft meldingen.<br>Gjenta nedlasting av data.<br>Kontroller forbindelsesledningene (f.eks. en løs kontakt) og funksjonen til eksterne enheter på et autorisert verksted. |
| xⓂ Giverfeil xx         | Giveren melder en intern feil etter selvtest.                                                                                                                                                                                         | Bekreft meldingen.                                                                                                                                                          |
| xⓂ1 Feil på kort xx     | Under lesing/skriving av fartskriverkortet er det oppstått en feil i kommunikasjonen, f. eks. pga. tilsmussede kontakter. Dataene kan muligens ikke registreres fullstendig på sjåførkortet.                                          | Bekreft meldingen.<br>Rengjør kontaktene til fartskriverkortet og sett det inn igjen.                                                                                       |
| xⓂ intern GNSS feil xx  | Det er en feil på GNSS-enheten: <ul style="list-style-type: none"> <li>• Internfeil i enheten.</li> <li>• Kortslutning i en ekstern GNSS-antenne (opsjon).</li> <li>• Ingen forbindelse til ekstern GNSS-antenne (opsjon).</li> </ul> | Bekreft meldingen. Oppsøk et autorisert verksted.                                                                                                                           |
| xY intern DSRC feil xx  | Intern feil på DSRC-modulen.<br>Det er en feil på den eksterne antennen eller den er ikke koblet til.                                                                                                                                 | Bekreft meldingen.<br>Forbindelsesledninger eller funksjonen til eksterne enheter må kontrolleres av et autorisert verksted.                                                |
| xA intern sensorfeil xx | Selvtesten i den interne akselerasjonssensoren slo feil i mer enn 10 forsøk og reset fungerte ikke.                                                                                                                                   | Bekreft meldingen.<br>Oppsøk et autorisert verksted.                                                                                                                        |
| xⓂ ITS feil xx          | Det har oppstått en feil i den interne Bluetooth-komponenten.                                                                                                                                                                         | Bekreft meldingen.<br>Oppsøk et autorisert verksted.                                                                                                                        |

## ■ Kjøretidsvarslinger

| Melding                     | Betydning                                                                                                                    | Tiltak                                                                              |
|-----------------------------|------------------------------------------------------------------------------------------------------------------------------|-------------------------------------------------------------------------------------|
| M01 Pause!<br>1004h15 00h15 | Legg inn en pause. Denne meldingen vises etter uavbrutt kjøretid på 04:15 timer.                                             | Bekreft meldingen.<br>Vennligst ta en pause om kort tid.                            |
| M01 Pause!<br>1004h30 00h15 | Kjøretiden er overskredet. Denne meldingen vises etter uavbrutt kjøretid på 04:30 timer.                                     | Bekreft meldingen.<br>Ta en pause.                                                  |
| M01 kjøretid<br>24h 03h15   | Slutten på daglig (24h), ukentlig (l) eller to-ukers (ll) kjøretid er nådd eller nås snart.<br>Varselstiden kan stilles inn. | Bekreft meldingen.<br>Avslutt kjøretiden og ta pause slik det angis i forskriftene. |
| M01 Pause om<br>0h 01h45    | Tidspunkt for neste daglige eller ukentlige hviletid er nådd eller nås snart.<br>Varselstiden kan stilles inn.               | Bekreft meldingen.<br>Planlegg neste pause i god tid.                               |
| Mx1 arbeidstid<br>24h 09h30 | Slutten på daglig (24h) eller ukentlig (l) arbeidstid er nådd eller nås snart.<br>Varselstiden kan stilles inn.              | Bekreft meldingen.<br>Avslutt kjøretiden og ta pause slik det angis i forskriftene. |
| Mx1 arbeidstid<br>* 04h15   | Slutten på mulig uavbrutt arbeidstid er nådd eller nås snart.<br>Varselstiden kan stilles inn.                               | Bekreft meldingen.<br>Planlegg neste pause i god tid.                               |
| M01 kjøretid<br>24h 03h15   | Forvarsel om at maksimalt tillatt kjøretid nås.                                                                              | Ta hensyn til denne meldingen.<br>Overhold foreskrevet hviletid etter ankomst.      |

8

**MERKNAD**

DTCO 4.1x registrerer, lagrer og beregner kjøretidene på bakgrunn av bestemmelsene i forordningen. Den advarer deg, sjåføren, tidsnok før kjøretiden overskrides.

Denne akkumulerte kjøretiden er ikke en forhåndsvurdering av de rettslige sidene ved **Uavbrutt kjøretid**.

**► Visning av VDO Counter (opsjon)**

Fig. 136: Visning av VDO Counter

Etter den andre kjøretidsvarslingen viser VDO Counter at kjøretiden din (1) har løpt ut. (Gjelder ikke ved Out of scope).

Vennligst legg straks inn hvile.

## ■ Oversikt over mulige betjeningsanvisninger

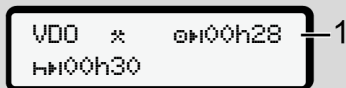
| Melding                      | Betydning                                                                                                                                                                                                                                                                                                                                                        | Tiltak                                                                                                        |
|------------------------------|------------------------------------------------------------------------------------------------------------------------------------------------------------------------------------------------------------------------------------------------------------------------------------------------------------------------------------------------------------------|---------------------------------------------------------------------------------------------------------------|
| 4x Vennligst<br>les inn      | Hvis det ikke registreres noe i løpet av den manuelle registreringsprosedyren, vises denne oppfordringen.                                                                                                                                                                                                                                                        | Trykk på <b>OK</b> -tasten og fortsett registreringen.                                                        |
| 4x Utskrift<br>ikke mulig xx | I øyeblikket er det ikke mulig å skrive ut fordi: <ul style="list-style-type: none"> <li>• tenningen er koblet ut på ADR-versjoner,</li> <li>• temperaturen til termoskriverhodet er for høy,</li> <li>• skrivergrensesnittet er belagt med andre oppgaver, f.eks. en annen utskrift,</li> <li>• eller forsyningsspenningen er for lav eller for høy.</li> </ul> | Med en gang årsaken til problemet er utbedret, forsetter utskriften.                                          |
|                              | Visning er ikke mulig fordi tenningen er koblet ut på ADR-versjoner.                                                                                                                                                                                                                                                                                             | Slå på tenningen og kall opp ønsket visning en gang til.                                                      |
| 4x Utskrift<br>forsinket     | En utskrift som er satt igang avbrytes eller forsinkes fordi temperaturen i termoskriverhodet er for høy.                                                                                                                                                                                                                                                        | Avvent avkjølingen. Med en gang den tillatte tilstanden er nådd, fortsetter utskriften automatisk.            |
| 4x Papir<br>mansler xx       | Skriveren har ikke papir eller skrivetskuffen sitter feil. Utskriftsoppfordringen avvises eller en pågående utskrift avbrytes.                                                                                                                                                                                                                                   | Sett inn ny papirrull.<br>Sett skrivetskuffen riktig inn.<br>En avbrutt utskrift må startes på nytt i menyen. |

8

| Melding                        | Betydning                                                                                                                                                                                                                                                                                                                                                                                            | Tiltak                                                                                                                                                                                      |
|--------------------------------|------------------------------------------------------------------------------------------------------------------------------------------------------------------------------------------------------------------------------------------------------------------------------------------------------------------------------------------------------------------------------------------------------|---------------------------------------------------------------------------------------------------------------------------------------------------------------------------------------------|
| 411 Åpnings<br>umulig xx       | Uttak av fartsskriverkortet avvises fordi: <ul style="list-style-type: none"> <li>• data muligens akkurat blir lest inn eller overført,</li> <li>• det igjen bes om et korrekt innlest sjåførkort i det registrerte minuttvinduet,</li> <li>• det foregår datobytte iht. UTC-tid finner sted,</li> <li>• kjøretøyet kjører,</li> <li>• eller så er tenningen skrudd av på en ADR-variant.</li> </ul> | Vent inntil DTCO 4.1x frigjør funksjonen, eller utbedre årsaken: Stans kjøretøyet eller slå på tenningen.<br>Be så om fartsskriverkortet på nytt.                                           |
| 411?1 Registrer.<br>uløst xx   | Tids-rekkefølgen av døgndataene som er registrert på sjåførkortet er inkonsistent.                                                                                                                                                                                                                                                                                                                   | Denne meldingen kan vises helt til den feilaktige registreringen er skrevet over av nye data.<br>Hvis meldingen vises permanent, bør fartsskriverkortet kontrolleres.                       |
| 411 Vennligst<br>ta ut kort xx | Det oppsto en feil ved registrering av data på sjåførkortet.                                                                                                                                                                                                                                                                                                                                         | Ved kortutløsingen gjøres et nytt forsøk på kommunikasjon med kortet. Hvis dette også slår feil, startes automatisk en utskrift av de aktivitetene som sist ble registrert på dette kortet. |
| 411 Kortfeil<br>xx             | Det har oppstått en feil i bearbeidelsen av det fartsskriverkortet som er satt inn. Kortet aksepteres ikke og kommer ut igjen.                                                                                                                                                                                                                                                                       | Rengjør kontaktene til fartsskriverkortet og sett det inn igjen.<br>Hvis meldingen vises igjen, sjekk om et annet fartsskriverkort leses inn på korrekt måte.                               |

| Melding               | Betydning                                                                                                                                                 | Tiltak                                                                                                                                                                                                    |
|-----------------------|-----------------------------------------------------------------------------------------------------------------------------------------------------------|-----------------------------------------------------------------------------------------------------------------------------------------------------------------------------------------------------------|
| ☒☒1 Feil kort type xx | Det kortet som er satt inn er ikke et fartsskriverkort. Kortet aksepteres ikke og kommer ut igjen.                                                        | Vennligst sett inn et gyldig fartsskriverkort.                                                                                                                                                            |
| ☒☒1 Intern feil xx    | Feil i kortmekanismen, f. eks. kortlåsen er ikke lukket.                                                                                                  | Ta ut fartsskriverkortet og sett det inn en gang til.                                                                                                                                                     |
| ☒☒ Intern feil xx     | Feil ved impulsutgangen.                                                                                                                                  | Kontroller forbindelsesledningene eller funksjonen til den tilkoblede styringsenheten.                                                                                                                    |
| ☒☒ Intern feil xx     | DTCO 4.1x har en alvorlig feil eller det har oppstått en betydelig tidsfeil. For eksempel urealistisk UTC-tid. Kortet aksepteres ikke og kommer ut igjen. | Sørg for at et autorisert verksted kontrollerer fartsskriveren så raskt som mulig.<br>Ta hensyn til informasjonen som kommer hvis fartsskriveren har en feilfunksjon.<br>➔ <i>Hendelser, feil</i> [▶ 106] |
| ☒☒1 Kortet må renses! | DTCO 4.1x har fastslått problemer med å lese eller skrive på fartsskriverkortet.                                                                          | Rengjør fartsskriverkortet og kortspaltene.<br>➔ <i>Rengjøring</i> [▶ 149]                                                                                                                                |

## ► Betjeningsanvisninger som informasjon

| Melding                     | Betydning                                                                                                                                                                                                                              | Tiltak                                                                                                 |
|-----------------------------|----------------------------------------------------------------------------------------------------------------------------------------------------------------------------------------------------------------------------------------|--------------------------------------------------------------------------------------------------------|
| ■ Insen data!               | Menyfunksjonen kan ikke kalles opp: <ul style="list-style-type: none"> <li>• Kortspalten er tom.</li> <li>• Det sitter et firma-/kontrollkort i spalten.</li> </ul>                                                                    | Disse meldingene slettes automatisk etter 3 sekunder. Det er ikke nødvendig å sette igang noen tiltak. |
| Utskrift startet ...        | Tilbakemelding fra den valgte funksjonen.                                                                                                                                                                                              |                                                                                                        |
| Innlaste data læret         | Tilbakemelding om at DTCO 4.1x har lagret innskrivingen.                                                                                                                                                                               |                                                                                                        |
| Visning er umulig!          | Så lenge en utskrift pågår kan det ikke vises data.                                                                                                                                                                                    |                                                                                                        |
| Vent!                       | Fartsskriverkortet er ikke ferdig lest. Det er ikke mulig å kalle opp menyfunksjonen.                                                                                                                                                  | Disse meldingene slettes automatisk etter 3 sekunder. Det er ikke nødvendig å sette igang noen tiltak. |
| ■AS Kalibrering om dager ?? | Neste periodiske kontroll angis med antall dager. Kontroller som følge av tekniske forandringer kan ikke tas med her. Et autorisert verksted kan programmere fra hvilken dag denne infoen skal vises.<br>➔ <i>Kontrollplikt</i> [ 149] |                                                                                                        |
| ■1 Utsår om dager ??        | Det frigitte fartsskriverkortet blir ugyldig om angitt antall dager. Et autorisert verksted kan programmere fra hvilken dag denne infoen skal vises.                                                                                   |                                                                                                        |

| <b>Melding</b>                                                                                         | <b>Betydning</b>                                                                                                                                                                       | <b>Tiltak</b> |
|--------------------------------------------------------------------------------------------------------|----------------------------------------------------------------------------------------------------------------------------------------------------------------------------------------|---------------|
|  Nedlastingsomdøen ?? | Neste nedlasting av data fra sjåførkortet er om angitt antall dager (standardinnstilling: 7 dager).<br>Et autorisert verksted kan programmere fra hvilken dag denne infoen skal vises. |               |

## **Skriv ut**

**Utskrifts anvisninger**

**Starte utskrift**

**Avbryte utskriften**

**Legg i mer papir**

**Rett opp papirkrøll**

## Skriv ut

### ■ Utskrifts anvisninger

#### MERKNAD

Alle utskrifter har øverst et tomrom på ca. 5 cm.

#### MERKNAD

Hvis ønskelig kan utskriften få firmalogo.

### ■ Starte utskrift

#### MERKNAD

Forutsetning for utskrift:

- Kjøretøyet står stille.
- På ADR-varianten av DTCO 4.1x: Tenningen er på.
- Papirrullen er på plass.
- Skriverskuffen er lukket.

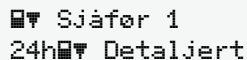

Sjåfør 1  
24h Detaljert

Fig. 137: Eksempel på utskrift av detaljer

1. Bruk tastene **▲** / **▼** og **OK** for å velge menyunktet .
2. Velg og bekreft ønsket døgn og type utskrift (UTC- eller lokal tid).
3. Utskriften starter etter ca. 3 sekunder.  
Vent til utskriften er ferdig.
4. Riv utskriften av langs kanten.



Fig. 138: Riv av utskriften

#### MERKNAD

Når du river av en utskrift må du passe på at kortspaltene er lukket så det ikke kommer inn papirpartikler eller kortholderen skades.

## ■ Avbryte utskriften

- Trykk en gang til på **OK**-tasten for å avbryte utskriften.  
Disse valgmulighetene vises:

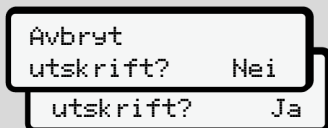

Fig. 139: Avbryte utskriften

Velg med tastene **▲** / **▼** og bekreft med **OK**.

## ■ Legg i mer papir

### ► Papir mangler

- Når papirrullen begynner å bli tom, kommer det en fargemarkering på baksiden av utskriften.
- Når papirrullen er tom, vises følgende melding:

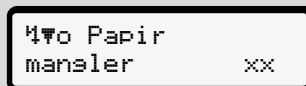

Fig. 140: Melding – papir mangler

- Hvis slutten av papiret kommer mens en utskrift pågår:  
Start utskriften på nytt etter at ny rull er lagt inn.

## ► Erstatte papirrullen

### MERKNAD

Bruk bare originalt VDO-skriverpapir som er merket med:

- Type fartsskriver: DTCO 4.1 eller DTCO 4.1x med sertifiseringsmerke **CE 84**
- Godkjenningsmerke **CE 174** eller **CE 189**.

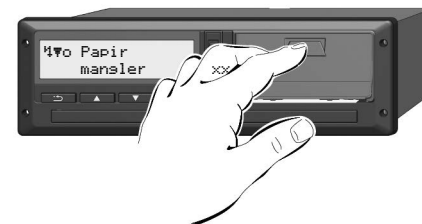

Fig. 141: Trykk på utløsertasten

1. Trykk utløserflaten på dekselet innover.  
Skriverskuffen åpner seg.

**⚠ FORSIKTIG****Forbrenningsfare**

Skriverhodet kan være svært varmt.

- Ta ikke inn i skriveren etter når skuffen er tatt ut.

**MERKNAD****Skade fra ytre påvirkning**

For å unngå skade på skriveren:

- Stikk aldri gjenstander inn i skriveren.

2. Ta tak på begge sider av skuffen og trekk den ut av skriveren.

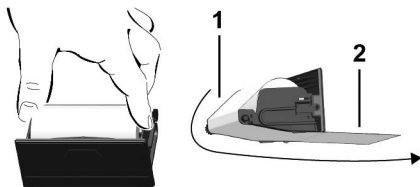

Fig. 142: Innlegging av papirrull

3. Legg den nye rullen inn i skuffen med enden av papiret oppover.

4. Legg papiret med grå trykk over føringen på løpehulet (1).

**MERKNAD**

Pass på at papirrullen ikke ligger i klem i skriverveskuffen, og at begynnelsen på papiret (2) stikker ut under kanten (avrivingen) på skriverveskuffen!

5. Skyv skuffen inn i skriveren til den fester.

Skriveren er driftsklar.

**■ Rett opp papirkrøll**

Ved papirkrøll:

1. Åpne skriverveskuffen.
2. Riv det sammenkrøllede papiret av rullen og fjern eventuelle papirrester fra skriverveskuffen.
3. Legg inn rullen igjen og skyv skuffen inn i skriveren til den fester.  
→ *Legg i mer papir* [▶ 124].

## **Utskrifter**

**Oppbevare utskriftene**

**Utskrifter (eksempler)**

**Forklaring til utskriftene**

**Datapost ved hendelser eller feil**

## Utskrifter

### ■ Oppbevare utskriftene

Sørg for at utskriftene ikke skades eller blir uleselige pga. lys- eller solstråler eller på grunn av fuktighet eller varme.

Utskriftene må oppbevares av firmaet som eier kjøretøyet i minst et år.

### ■ Utskrifter (eksempler)

#### MERKNAD

Produktet og bruksanvisningen inneholder fortsatt henvisninger til produsentens tidligere navn «Continental Automotive Technologies GmbH». Dette utgjør ikke grunnlag for reklamasjon, da navneendringen av produsenten til «AUMOVIO Germany GmbH» er en overgang med overtakelse av alle produsentens rettigheter og forpliktelser.

### ► Døgnutskrift av sjåførkortet

The diagram shows a 24-hour log of a driver's card (sjåførkortet) with numbered callouts 1 through 8b pointing to specific data points in the log. The log is displayed in a vertical column with a time axis on the left. The data points are as follows:

- 1**: 10.03.2023 14:55 (UTC) GEN2
- 1**: GEN2 v2
- 2**: 24h
- 3**: Schmitt Peter
- 3a**: Rosenz Winfried
- 4**: ABC12345678901234 D /VS VM 612
- 5**: Continental Automotive Technologies 1381.1550333010 GEN2
- 6**: NFZ-Profi Service & Vertrieb
- 7**: 12345678901234 5 6 09.02.2023 11:11
- 8**: 07.03.2023 310
- 8a**: 00:00 06h00 06:00 00h17
- 8b**: A D /VS VM 612 95 872 km



► Hendinger/feil på sjåførkortet

1 ▼ 10.03.2023 11:11 (UTC)  
GEN2 v2

---

1  
2 !x 80 km/h  
3 Schmitt Peter  
3a /12345678901234 5 6  
07.03.2025 - GEN2 v2  
4 Rosenz Winfried  
4 DK /45678901234567 7 8  
03.03.2025 - GEN2 v2  
4 ABC12345678901234  
D /VS VM 612  
12a !+ 07.03.2023 02:14  
!08 06h03  
A S /LCR 243  
12c !|o 07.03.2023 18:12  
!05 00h01  
A D /VS VM 612  
!|o 08.03.2023 08:12  
!05 00h05  
A D /S VD 432  
!+ 08.03.2023 10:15  
!08 00h10  
A D /VS VM 612  
!|L 09.03.2023 08:45  
!09 00h01  
A D /VS VM 612

12c !| 13.02.2023 09:23  
!22 00h01  
A D /VS VM 612  
12b !| 15.02.2023 16:04  
!11 01h02  
A D /VS VM 612  
12c x| 22.02.2023 12:45  
x40 00h04  
A D /VS VM 612  
12c x| 17.02.2023 18:02  
x40 00h03  
A D /VS VM 612  
22 x|L 03.02.2023 01:54  
x35 00h04  
A D /S VD 432  
!+ Win  
! Schmitt Peter  
! Rosenz Winfried

► Døgnutskrift fra bilen

1 ▼ 10.03.2023 16:55 (UTC)  
GEN2 v2

---

2 24h

---

3 Schmitt Peter  
3 /12345678901234 5 6  
07.03.2025 - GEN2 v2  
4 ABC12345678901234  
D /VS VM 612  
5 Continental Automotive Technologies  
1381.1550333010  
GEN2  
6 T NFZ-Profi Service & Vertrieb  
T /87654321087654 3 2  
T 22.02.2023  
7 /12345678901234 5 6  
9 03.03.2023 11:11  
10 10.03.2023  
95 872 - 96 284 km  
10 -1  
10a 95 872 km  
H 00:00 06h17  
95 872 km 0 km  
10b Rosenz Winfried  
10c DK /45678901234567 7 8  
07.03.2025  
A+S /LCR 243  
10.02.2023 18:54  
10d 95 872 km M

10

↓

**10e** \* 06:17 00h45  
 \* 07:02 00h39 ee  
 o 07:41 01h19 ee  
 -----  
 95 958 km: 86 km

**10g** -----  
 95 958 km  
 \* 09:00 00h05  
 95 958 km: 0 km

**10a** -----  
 o Mustermann  
 Heinz-Dieter  
 eMF /12345678901234 5 6  
 16.06.2023 GEN 2

**10c** A+D /M MS 680  
 07.03.2023 18:54

**10d** -----  
 95 958 km  
 \* 09:05 00h25  
 o 09:30 02h55  
 o 12:25 01h18  
 A+12:25  
 +Δ13:42  
 o 13:43 00h03  
 \* 13:46 00h02 ee  
 o 13:48 00h45 ee  
 \* 14:33 00h35 ee  
 h 15:08 01h02 ee  
 96 206 km: 248 km

**10e** -----  
 96 206 km  
 h 16:10 00h20  
 96 206 km: 0 km

**10g** -----  
 o Anton  
 Max  
 eMA /56789567895678 9 5  
 10.03.2024

↓

↓

**10a** A+D /VS VM 612  
 14.02.2023 16:30  
 96 206 km  
 o 16:30 00h56  
 \* 17:26 01h11  
 96 274 km: 68 km

**10h** -----  
 96 274 km  
 \* 18:37 00h23  
 o 19:00 00h21  
 h 19:21 04h39  
 96 284 km: 10 km

**10a** -----  
 96 872 km  
 h 00:00 07h02  
 h 00:00 07h02

**11** -----Σ-----  
 1e -----  
 o 00h21 10 km  
 \* 00h28 o 00h00  
 h 11h16

**11b** 2e -----  
 \* 00h00 o 12h16  
 h 07h02

**11c** -----  
 o Rosenz  
 Winfried  
 eMDK /45678901234567 7 8  
 02.03.2023 07:19  
 lat + 48°04.1'  
 lon + 8°26.5'  
 96 274 km  
 h 09:00 o  
 95 958 km  
 o 09:00  
 lat + 48°04.1'  
 lon + 8°26.5'  
 09:01  
 o 01h19 86 km  
 \* 01h24 o 00h00  
 h 00h00  
 ee 01h58

↓

↓

**11f** F#  
 D + CH  
 lat + 47° 66.0' o  
 lon + 9° 16.2' o  
 10.03.2023 09:36 o  
 134867 km  
 -----  
 !eA  
 1 08.03.2023 19:01  
 ( 1 ) 00:20

**13** -----  
 >> 5 07.03.2023 16:42  
 ( 2 ) 00h12  
 eMD /98765432109876 5 4  
 eMF /12345678901234 5 6

**13c** x# 0 03.03.2023 12:45  
 00h04  
 eMDK /45678901234567 7 8  
 -----  
 IR+  
 e+ 20.02.2023 14:34  
 +e 20.02.2023 15:29

**22** -----  
 D+ *Linda*  
 D+ .....  
 e+ *Schmitz Peter*  
 +e .....  
 e .....  
 .....  
 .....

**23** -----

**Spesielt for døgnutskrift fra kjøretøyet**

10i

```
-----1-----
-----OUT-----
e Rosenz
 Winfried
eOK /45678901234567 7 8
 03.03.2023
A+S /LCR 243
```

**► Hendelser/feil fra kjøretøyet**

```
1 ▼ 10.03.2023 16:07 (UTC)
2 -----▼-----
3 |xAT |
 | |
 | | Schmitt
 | | Peter
 | | /12345678901234 5 6
 | | 07.03.2025 - GEN 2
 | | -----A-----
 | | A ABC12345678901234
 | | D /VS VM 612
 | | -----!A-----
 | | ! 0 03.03.2023 08:12
 | | !02 (0) 00h01
 | | 0 /12345678901234 5 6
 | | 0 /12345678901234 5 6
 | | -----! 03.03.2023 08:20
 | | !02 (0) 00h03
 | | 0 /12345678901234 5 6
 | | 0 /12345678901234 5 6
 | | -----!e 1 21.02.2023 07:02
 | | !04 (1) 00h54
 | | -----!e 2 21.02.2023 07:02
 | | !04 (1) 00h54
 | | -----! 3 07.03.2023 07:56
 | | !05 (1) 00h01
 | | 0 /12345678901234 5 6
 | | 0 /22335578901234 1 2
 | | ----->> 4 21.02.2023 11:10
 | | !07 (95) 00h30
 | | 0 /45678901234567 7 8
 | | 0 /12345678901234 5 6
```



```
13b ! 0 03.03.2023 16:04
 !17 (0) 01h02
 eOK /45678901234567 7 8
 eF /12345678901234 5 6
 TUK /54321987654321 9 8

13c ! 0 08.03.2023 09:23
 !22 (0) 00h01
 eOK /45678901234567 7 8
 -----xA-----
 x 0 10.03.2023 07:00
 x40 00h02
 0 /12341234123412 3 4

13c xF 0 01.03.2023 07:15
 x34 00h14
 0 /12345678901234 5 6
 eF /12345678901234 5 6

 x 6 01.03.2023 07:15
 x34 00h14
 0 /12345678901234 5 6
 eF /12345678901234 5 6

 x 0 14.02.2023 21:00
 00h01
 -----xA 0 28.02.2023 21:00
 00h30
 0 /12341234123412 3 4

23 0 * Lindau
 0 * Schmitt Peter
 0 *
 0 *
```



► Sjåførens aktiviteter

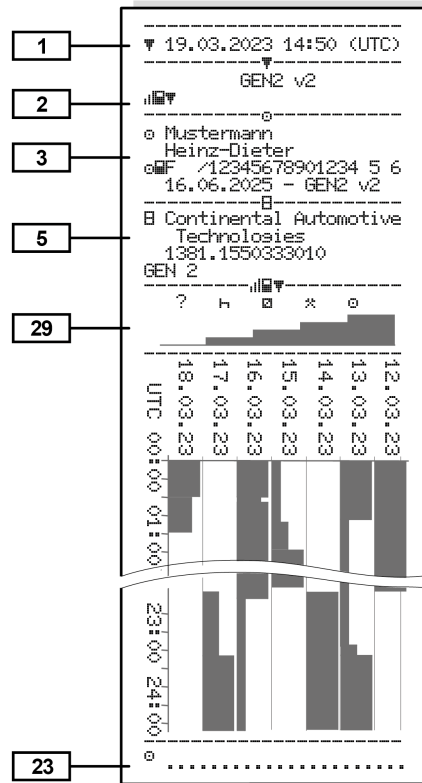

► v-hast-graf

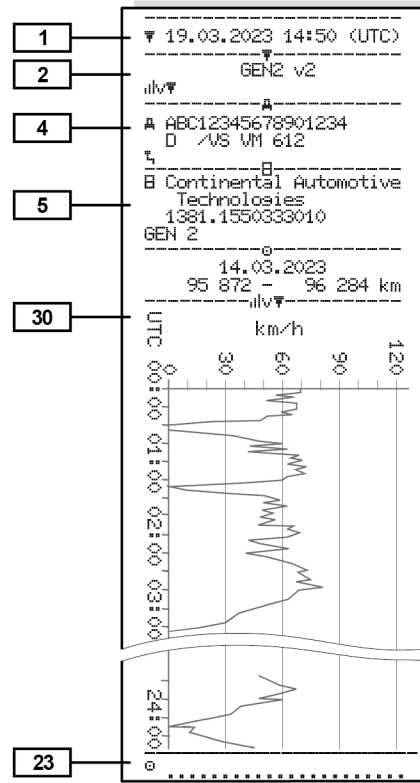

► Status D1/D2-diagram (opsjon)

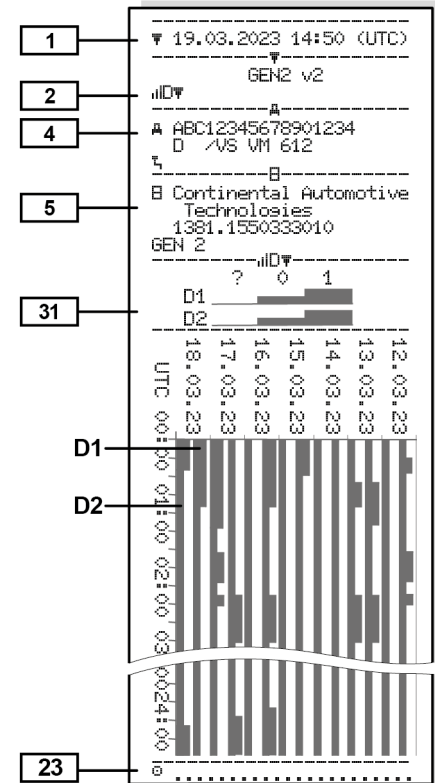

► Hastighetsprofiler (opsjon)

1 10.03.2023 17:05 (UTC)  
 2 GEN2 v2  
 3 Spedition Mustermüller  
 4 ABC12345678901234  
 D /VS VM 612  
 07.03.2023 00:00  
 07.03.2023 06:17  
 ---km/h

24 112 <=v< 221 00h00  
 25 0 Mustermann  
 Heinz-Dieter  
 07.03.2023 18:37  
 08.03.2023 00:00  
 ---km/h  
 0 <=v< 1 05h02  
 1 <=v< 10 00h01  
 10 <=v< 16 00h02  
 16 <=v< 24 00h04  
 24 <=v< 32 00h05  
 32 <=v< 40 00h05  
 40 <=v< 48 00h04  
 48 <=v< 56 00h00  
 56 <=v< 64 00h00  
 64 <=v< 72 00h00  
 72 <=v< 80 00h00  
 80 <=v< 88 00h00  
 88 <=v< 96 00h00  
 96 <=v< 104 00h00  
 104 <=v< 112 00h00  
 112 <=v< 221 00h00  
 23 .....

► Turtallsprofiler (opsjon)

1 10.03.2023 17:05 (UTC)  
 2 GEN2 v2  
 3 Spedition Mustermüller  
 4 ABC12345678901234  
 D /VS VM 612  
 07.03.2023 00:00  
 07.03.2023 06:17  
 ---rpm

24 3281 <=n< \* 00h00  
 26 0 Mustermann  
 Heinz-Dieter  
 07.03.2023 18:37  
 08.03.2023 00:00  
 ---rpm  
 0 <=n< 1 05h02  
 1 <=n< 234 00h00  
 234 <=n< 469 00h00  
 469 <=n< 703 00h00  
 703 <=n< 938 00h00  
 938 <=n< 1172 00h00  
 1172 <=n< 1406 00h03  
 1406 <=n< 1641 00h03  
 1641 <=n< 1875 00h04  
 1875 <=n< 2109 00h09  
 2109 <=n< 2344 00h02  
 2344 <=n< 2578 00h00  
 2578 <=n< 2812 00h00  
 2812 <=n< 3047 00h00  
 3047 <=n< 3281 00h00  
 3281 <=n< \* 00h00  
 23 .....

► Isatte fartsskriverkort

1 10.03.2023 14:50 (UTC)  
 2 GEN2 v2  
 3 Mustermann  
 Heinz-Dieter  
 012345678901234 5 6  
 16.06.2025 - GEN2 v2  
 32 GEN1 0000 AD  
 012345678901234 5 6  
 0000513205  
 14.02.2023  
 GEN2 0101 163  
 01234567890000 0 0  
 0287705177  
 14.02.2023 18:42  
 GEN2 v2

## ► Utskrift til lokal tid

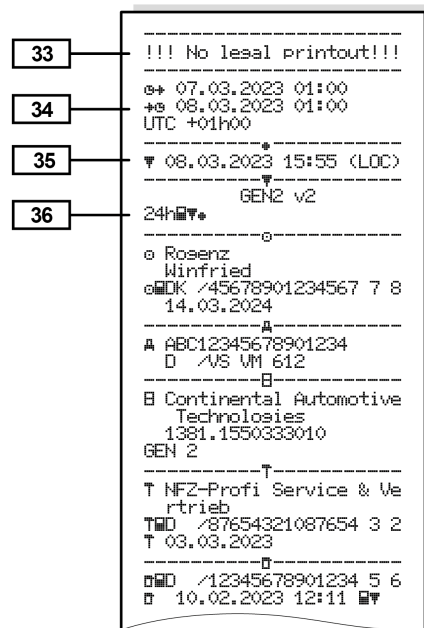

## ■ Forklaring til utskriftene

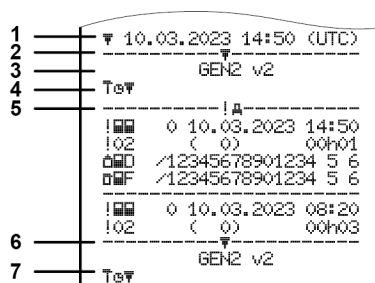

Fig. 143: Forklaring til utskriftene

|   |                                                                                              |
|---|----------------------------------------------------------------------------------------------|
| 1 | Overskrift med dato og klokkeslett (UTC)                                                     |
| 2 | Begrensningslinje                                                                            |
| 3 | Fartsskriverkortgenerasjon (fra 2. generasjon)                                               |
| 4 | Symbolene på valgt utskrift (her f.eks. "tekniske data")                                     |
| 5 | Datapostmerke for hver enkelt datapost                                                       |
| 6 | Begrensningslinje                                                                            |
| 7 | Merking av slutten på utskriften. Igjen med symbolene for den valgte utskriften (se punkt 4) |

## ► Legende til datablokkene

[1] **Fartsskriver-generasjon iht. vedlegg I B (GEN1) og vedlegg I C (GEN2 og GEN2 v2).**

Dato og klokkeslett for utskriften i UTC-tid.

**MERKNAD**

Utskriftene fra sjåførkortene viser en situasjon der det sitter sjåførkort av første eller andre generasjon i DTCO 4.1x.

Spesialtilfeller:

- Hvis det bare sitter i et førstegenerasjons-sjåførkort som skal skrives ut, skrives døgnutskriften ut som tidligere, uten indikasjon av GEN1 eller GEN2.
- Hvis det skal skrives ut et andregenerasjons-sjåførkort fra et døgn da kortet satt i en en DTCO 3.0 eller eldre, blir alle blokkene (GEN1 og GEN2) skrevet,

GEN2-blokkene er tomme.  
Tidsangivelsen for aktivitetene har formatet 00:00.

|            |                                                                                                                                                                                                                                                                                                                                                                                                                                                                                                                                                                                                               |
|------------|---------------------------------------------------------------------------------------------------------------------------------------------------------------------------------------------------------------------------------------------------------------------------------------------------------------------------------------------------------------------------------------------------------------------------------------------------------------------------------------------------------------------------------------------------------------------------------------------------------------|
| <b>[2]</b> | <p><b>Utskriftstype:</b></p> <ul style="list-style-type: none"> <li>• 24h□□ = Døgnutskrift av sjåførkortet</li> <li>• !x□□ = Hendelser/feil på sjåførkortet</li> <li>• 24h□□ = Døgnutskrift fra DTCO 4.1x</li> <li>• !x□□ = Hendelser/feil fra DTCO 4.1x</li> <li>• &gt;&gt;□ =<br/>Hastighetsoverskridelser<br/>Innstilt verdi for høyeste lovlig hastighet skrives også ut.</li> <li>• T□□ = Tekniske data</li> <li>• □□□□ = Sjåførens aktiviteter</li> <li>• □□□□ = v-hast.graf</li> </ul> <p>Alternative utskrifter:</p> <ul style="list-style-type: none"> <li>• □□□□ = Status D1/D2 diagram*</li> </ul> |
|------------|---------------------------------------------------------------------------------------------------------------------------------------------------------------------------------------------------------------------------------------------------------------------------------------------------------------------------------------------------------------------------------------------------------------------------------------------------------------------------------------------------------------------------------------------------------------------------------------------------------------|

|             |                                                                                                                                                                                                                                                                                                                                                                                                                                                                             |
|-------------|-----------------------------------------------------------------------------------------------------------------------------------------------------------------------------------------------------------------------------------------------------------------------------------------------------------------------------------------------------------------------------------------------------------------------------------------------------------------------------|
|             | <ul style="list-style-type: none"> <li>• %v□ = Hastighetsprofiler*</li> <li>• %n = Dreiefrekvensprofiler*</li> </ul> <p>* = opsjon</p>                                                                                                                                                                                                                                                                                                                                      |
| <b>[2a]</b> | <p><b>Merking av slutten på utskriften</b></p>                                                                                                                                                                                                                                                                                                                                                                                                                              |
| <b>[3]</b>  | <p><b>Informasjon om innehaveren av det fartsskriverkortet som er satt inn:</b></p> <p>□ = Kontrollør<br/> □ = Sjåfør<br/> □ = Eier<br/> □ = Verksted / kontrollorgan</p> <ul style="list-style-type: none"> <li>• Navn</li> <li>• Fornavn</li> <li>• Kortidentifikasjon</li> <li>• Kortet er gyldig til ...</li> <li>• Fartsskriverkort-generasjon (GEN1, GEN2 eller GEN3 v2)</li> </ul> <p>Merk:<br/>Ved fartsskriverkort som ikke er relatert til en person, skrives</p> |





|             |                                                                                                                                                                                                          |
|-------------|----------------------------------------------------------------------------------------------------------------------------------------------------------------------------------------------------------|
|             | navnet på kontrollstedet, firmaet eller verkstedet i stedet for navnet.                                                                                                                                  |
| <b>[3a]</b> | <p><b>Informasjoner om kortinnehaveren til det andre fartsskriverkortet</b></p>                                                                                                                          |
| <b>[4]</b>  | <p><b>Kjøretøyidentifikasjon:</b></p> <ul style="list-style-type: none"> <li>• Kjøretøyets registreringsnummer</li> <li>• Registreringsland og -nummer</li> <li>• Standardlast for kjøretøyet</li> </ul> |
| <b>[5]</b>  | <p><b>Identifikasjon av 4.1x :</b></p> <ul style="list-style-type: none"> <li>• Fartsskriverprodusent</li> <li>• Delenummer for DTCO 4.1x</li> <li>• Kjøretøyenhet-generasjon (GEN1, GEN2)</li> </ul>    |
| <b>[6]</b>  | <p><b>Siste kalibrering av 4.1x :</b></p> <ul style="list-style-type: none"> <li>• Navnet på verkstedet</li> <li>• Verksted-identifikasjon</li> <li>• Dato for kalibrering</li> </ul>                    |

|              |                                                                                                                                                                                                                                                                                                          |             |                                                                                                                                                                                                                                   |              |                                                                                                                                                                                                                             |
|--------------|----------------------------------------------------------------------------------------------------------------------------------------------------------------------------------------------------------------------------------------------------------------------------------------------------------|-------------|-----------------------------------------------------------------------------------------------------------------------------------------------------------------------------------------------------------------------------------|--------------|-----------------------------------------------------------------------------------------------------------------------------------------------------------------------------------------------------------------------------|
| <b>[7]</b>   | <b>Siste kontroll:</b> <ul style="list-style-type: none"> <li>• Kontrollkortets identifikasjon</li> <li>• Dato, tid og type kontroll <ul style="list-style-type: none"> <li>▣ = Lastes ned fra sjåførkortet</li> <li>⚡ = Lastes ned fra DTCO 4.1x</li> <li>☞ = Skrive ut ☐ = Vise</li> </ul> </li> </ul> | <b>[8b]</b> | <b>Innsetting av sjåførkortet (kortspalte -1 eller kortspalte 2):</b> <ul style="list-style-type: none"> <li>• Registreringsland og kjøretøyets registreringsnummer</li> <li>• Kilometerstand ved innsetting av kortet</li> </ul> | <b>[8g]</b>  | <b>Aktivitet ikke avsluttet:</b> <ul style="list-style-type: none"> <li>• Ved utskrift med sjåførkortet sittende i, kan varligheten av aktiviteter og døgn sammendrag være ufullstendige</li> </ul>                         |
| <b>[8]</b>   | <b>Liste over sjåføraktivitetene i den rekkefølgen de opptrådte:</b> <ul style="list-style-type: none"> <li>• Kalenderdag for utskrift og tilstedeværelse (antall dager kortet er blitt brukt)</li> </ul>                                                                                                | <b>[8c]</b> | <b>Aktivitetene på sjåførkortet:</b> <ul style="list-style-type: none"> <li>• Start og varighet samt status for kjøringen <ul style="list-style-type: none"> <li>☞☞ = 2-sjåførsdrift</li> </ul> </li> </ul>                       | <b>[8h]</b>  | <b>Den spesifikke betingelsen “OUT of scope” var innkoblet på begynnelsen av dagen</b>                                                                                                                                      |
| <b>[8a]</b>  | <b>? = Tidsrom, kortet ikke satt i:</b> <ul style="list-style-type: none"> <li>• Manuell innlagt arbeid etter innsetting av sjåførkortet med symbol, start og varighet</li> </ul>                                                                                                                        | <b>[8d]</b> | <b>Spesifikke betingelser:</b> <ul style="list-style-type: none"> <li>• Innlesningstid og symbol i eksempelet: ferge eller tog</li> </ul>                                                                                         | <b>[9]</b>   | <b>Begynnelse på oversikt over sjåføraktiviteter i 4.1x:</b> <ul style="list-style-type: none"> <li>• Utskriftens kalenderdag</li> <li>• Kilometerstand kl.00:00 og kl. 23:59</li> </ul>                                    |
| <b>[8a1]</b> | <b>☐☐ = Type last ved dagens start</b> <ul style="list-style-type: none"> <li>• Hvis kortet settes inn i DTCO 4.1x, ellers tom</li> </ul>                                                                                                                                                                | <b>[8e]</b> | <b>Uttak av sjåførkortet:</b> <ul style="list-style-type: none"> <li>• Kilometerstand og tilbakelagt veistrekning siden siste innsetting</li> </ul>                                                                               | <b>[10]</b>  | <b>Kronologi over alle aktivitetene fra kortspalte-1</b>                                                                                                                                                                    |
|              |                                                                                                                                                                                                                                                                                                          | <b>[8f]</b> | <b>Advarsel:</b> Inkonsekvens i dataregistreringen er mulig, fordi denne dagen er lagret dobbelt på fartsriverkortet                                                                                                              | <b>[10a]</b> | <b>Periode, hvor det ikke var satt inn noe sjåførkort i kortspalte-1:</b> <ul style="list-style-type: none"> <li>• Kilometerstand ved periodens begynnelse</li> <li>• Innstilt(e) aktivitet(er) i denne perioden</li> </ul> |

|              |                                                                                                                                                                                                   |
|--------------|---------------------------------------------------------------------------------------------------------------------------------------------------------------------------------------------------|
|              | <ul style="list-style-type: none"> <li>Kilometerstand ved avslutningen av perioden og tilbakelagt veistrekning</li> </ul>                                                                         |
| <b>[10b]</b> | <b>Innsetting av sjåførkortet:</b> <ul style="list-style-type: none"> <li>Sjåførens navn</li> <li>Fornavnet til sjåføren</li> <li>Kortidentifikasjon</li> <li>Kortet er gyldig til ...</li> </ul> |
| <b>[10c]</b> | <ul style="list-style-type: none"> <li>Registreringsland og -nummer på det forrige kjøretøyet</li> <li>Dato og klokkeslett for når kortet ble tatt ut av det forrige kjøretøyet</li> </ul>        |
| <b>[10d]</b> | <ul style="list-style-type: none"> <li>Kilometerstand da sjåførkortet ble satt inn</li> <li>M = det ble gjort en manuell innskriving</li> </ul>                                                   |
| <b>[10e]</b> | <b>Liste over aktivitetene:</b> <ul style="list-style-type: none"> <li>Symbol for aktivitet, begynnelse og varighet samt status for kjøringen</li> <li>☐☐ = 2-sjåførsdrift</li> </ul>             |



|              |                                                                                                                                                                                                                                                      |
|--------------|------------------------------------------------------------------------------------------------------------------------------------------------------------------------------------------------------------------------------------------------------|
| <b>[10f]</b> | <b>Registreringstidspunkt og symbol for en spesifikk betingelse:</b> <ul style="list-style-type: none"> <li>♣➔ = Start ferge/tog</li> <li>➔♣ = Slutt ferge/tog</li> <li>OUT➔ = Start (kontrollenhet ikke nødvendig)</li> <li>➔OUT = Slutt</li> </ul> |
| <b>[10g]</b> | <b>Uttak av sjåførkortet:</b> <ul style="list-style-type: none"> <li>Kilometerstand og tilbakelagt veistrekning</li> </ul>                                                                                                                           |
| <b>[10h]</b> | <b>Kronologi over alle aktivitetene fra kortspalte-2</b>                                                                                                                                                                                             |
| <b>[10i]</b> | <b>Den spesifikke betingelsen “Out of scope” var innkoblet på begynnelsen av dagen.</b>                                                                                                                                                              |
| <b>[11]</b>  | <b>Døgnoversikt</b>                                                                                                                                                                                                                                  |
| <b>[11a]</b> | <b>Registrerte steder:</b> <ul style="list-style-type: none"> <li>♣ ♣ = Starttid med land og region hvis påkrevd (Spania)</li> <li>♣ ♣ = Stoptid med land og region hvis påkrevd (Spania)</li> <li>Kjøretøyets kilometerstand</li> </ul>             |

|              |                                                                                                                                                                                                                                                                   |
|--------------|-------------------------------------------------------------------------------------------------------------------------------------------------------------------------------------------------------------------------------------------------------------------|
|              | <b>Posisjonsdata (kun for sjåførkort av andre generasjon)</b> <ul style="list-style-type: none"> <li>Kronologisk opplisting av posisjonsdata ved start og slutt av arbeidstiden samt etter hver 3. time akkumulert kjøretid</li> </ul>                            |
| <b>[11b]</b> | <b>Oversikt over periodene, hvor det ikke var satt inn noe sjåførkort i kortspalte-1:</b> <ul style="list-style-type: none"> <li>Registrerte steder i kronologisk rekkefølge (eksempelet har ingen oppføring)</li> <li>Alle aktiviteter i kortspalte-1</li> </ul> |
| <b>[11c]</b> | <b>Samlet oversikt over periodene, med “ikke sjåførkort” i kortspalte-2:</b> <ul style="list-style-type: none"> <li>Registrerte steder i kronologisk rekkefølge (eksempelet har ingen oppføring)</li> <li>Alle aktiviteter i kortspalte-2</li> </ul>              |

|              |                                                                                                                                                                                                                                                                                                                                                                                                                                                                                                                                                                                                                                                                                                                                                                                          |                                                                                                                                                                                                                                                                                                                                                                                                                             |                                                                                                                                                                                                                                                               |
|--------------|------------------------------------------------------------------------------------------------------------------------------------------------------------------------------------------------------------------------------------------------------------------------------------------------------------------------------------------------------------------------------------------------------------------------------------------------------------------------------------------------------------------------------------------------------------------------------------------------------------------------------------------------------------------------------------------------------------------------------------------------------------------------------------------|-----------------------------------------------------------------------------------------------------------------------------------------------------------------------------------------------------------------------------------------------------------------------------------------------------------------------------------------------------------------------------------------------------------------------------|---------------------------------------------------------------------------------------------------------------------------------------------------------------------------------------------------------------------------------------------------------------|
| <b>[11d]</b> | <b>Døgnoversikt for “Samlet verdi for aktivitetene” fra sjåførkortet:</b> <ul style="list-style-type: none"> <li>• Samlet kjøretid og tilbakelagt veistrekning</li> <li>• Samlet arbeids- og beredskapstid</li> <li>• Samlet hviletid og ukjent tid</li> <li>• Samlet tid for 2 sjåførsdrift</li> </ul>                                                                                                                                                                                                                                                                                                                                                                                                                                                                                  | <ul style="list-style-type: none"> <li>• Posisjonsdata (kronologisk) etter hver 3. timer akkumulert kjøretid ved skiftets skutt (her bare skiftslutt)</li> <li>• Denne sjåførens aktiviteter: <ul style="list-style-type: none"> <li>– Samlet kjøretid og tilbakelagt veistrekning,</li> <li>– samlet arbeids- og beredskapstid,</li> <li>– samlet hviletid,</li> <li>– samlet tid i 2 sjåførsdrift.</li> </ul> </li> </ul> | Merknad:<br>For enheter med full OS-NMA-funksjonalitet vises symbolet  bare når autentiseringen gjøres idet grenseovergangen skjer (→ <i>Overgangsfartsskriver</i> [ 22]). |
| <b>[11e]</b> | <b>Oversikt over aktivitetene, ordnet kronologisk etter sjåfør (hver sjåfør, akkumulert for begge kortspaltene):</b> <ul style="list-style-type: none"> <li>• Etternavn, fornavn, sjåførens kortregistrering</li> <li>•  = Starttid med land og region hvis påkrevd (Spania)</li> <li>•  = Sluttid med land og region hvis påkrevd (Spania)</li> <li>•  = Lasting med tid og posisjonsdata</li> <li>•  = Lossing med tid og posisjonsdata</li> </ul> | <b>[11f] Opplysninger om kryssing av landegrenser</b> <ul style="list-style-type: none"> <li>• Posisjonsdata</li> <li>• Symbol</li> <li>• Landskoder for inn-/ utreiseland</li> <li>• Lengde-/ og breddegrad</li> <li>• Klokkeslett</li> <li>• Kilometerstand</li> </ul>                                                                                                                                                    | <b>[12] Liste over de fem sist lagrede hendelsene eller feilene på sjåførkortet</b>                                                                                                                                                                           |
|              |                                                                                                                                                                                                                                                                                                                                                                                                                                                                                                                                                                                                                                                                                                                                                                                          |                                                                                                                                                                                                                                                                                                                                                                                                                             | <b>[12a] Liste over alle lagrede hendelser på sjåførkortet, ordnet etter type feil og dato</b>                                                                                                                                                                |
|              |                                                                                                                                                                                                                                                                                                                                                                                                                                                                                                                                                                                                                                                                                                                                                                                          |                                                                                                                                                                                                                                                                                                                                                                                                                             | <b>[12b] Liste over alle lagrede feil på sjåførkortet, ordnet etter type feil og dato</b>                                                                                                                                                                     |
|              |                                                                                                                                                                                                                                                                                                                                                                                                                                                                                                                                                                                                                                                                                                                                                                                          |                                                                                                                                                                                                                                                                                                                                                                                                                             | <b>[12c] Dataposten til hendelsen eller feilen</b><br><i>Linje 1:</i> <ul style="list-style-type: none"> <li>• Symbolet til hendelsen eller feilen</li> <li>• Dato og begynnelse</li> </ul> <i>Linje 2:</i>                                                   |

|       |                                                                                                                                                                                                                                                                                                                                                                                          |                                                                                                                                                                                                                                                                                                                                                                                                                                                                                                                                                                                                                                         |                                                                                                                                                                                                                                                                                                                                                                                                                                                                                                                                                                                                                                                                                                                                                                |
|-------|------------------------------------------------------------------------------------------------------------------------------------------------------------------------------------------------------------------------------------------------------------------------------------------------------------------------------------------------------------------------------------------|-----------------------------------------------------------------------------------------------------------------------------------------------------------------------------------------------------------------------------------------------------------------------------------------------------------------------------------------------------------------------------------------------------------------------------------------------------------------------------------------------------------------------------------------------------------------------------------------------------------------------------------------|----------------------------------------------------------------------------------------------------------------------------------------------------------------------------------------------------------------------------------------------------------------------------------------------------------------------------------------------------------------------------------------------------------------------------------------------------------------------------------------------------------------------------------------------------------------------------------------------------------------------------------------------------------------------------------------------------------------------------------------------------------------|
|       | <ul style="list-style-type: none"> <li>Hendelser som anses som brudd på sikkerhetsreglene, blir kodet på en spesiell måte<br/>Se "Datapost ved hendelser eller feil"</li> <li>Varigheten til hendelsen eller feilen</li> </ul> <p><i>Linje 3:</i></p> <ul style="list-style-type: none"> <li>Registreringslandet og -nummeret kjøretøyet hvor hendelsene eller feilen forekom</li> </ul> | <p><b>[13c] Dataposten til hendelsen eller feilen</b></p> <p><i>Linje 1:</i></p> <ul style="list-style-type: none"> <li>Symbolet til hendelsen eller feilen</li> <li>Datapost koder.<br/>Se "Datapost ved hendelser eller feil"</li> <li>Dato og begynnelse</li> </ul> <p><i>Linje 2:</i></p> <ul style="list-style-type: none"> <li>Hendelser som anses som brudd på sikkerhetsreglene, blir kodet på en spesiell måte<br/>Se "Nærmere beskrivelse av kodene"</li> <li>Antall lignende hendelser på denne dagen<br/>Se "Antall tilsvarende hendelser"</li> <li>Varigheten til hendelsen eller feilen</li> </ul> <p><i>Linje 3:</i></p> | <ul style="list-style-type: none"> <li>Identifikasjon av begynnelse og avslutning av hendelsen eller feilen på de innsatte sjåførkortene (maksimalt fire registreringer)</li> <li>■--- vises, hvis det ikke er satt inn noe sjåførkort</li> </ul> <p><b>[14] Fartsskriverens identifikasjon:</b></p> <ul style="list-style-type: none"> <li>Fartsskriverprodusent</li> <li>Adressen til fartsskriverprodusenten</li> <li>Typenummer</li> <li>Godkjeningsnummer</li> <li>Serienummer</li> <li>Produksjonsår</li> <li>Versjonen og installasjonsdatoen til operativsystemet</li> <li>Versjon av lagret digitalt kort</li> </ul> <p><b>[15] Giveridentifikasjon:</b></p> <ul style="list-style-type: none"> <li>Serienummer</li> <li>Godkjeningsnummer</li> </ul> |
| [13]  | <p><b>Liste over de fem sist lagrede eller framdeles aktive hendelsene/feilene ved DTCO 4.1x</b></p>                                                                                                                                                                                                                                                                                     |                                                                                                                                                                                                                                                                                                                                                                                                                                                                                                                                                                                                                                         |                                                                                                                                                                                                                                                                                                                                                                                                                                                                                                                                                                                                                                                                                                                                                                |
| [13a] | <p><b>Liste over alle registrerte eller vedvarende hendelser i DTCO 4.1x</b></p>                                                                                                                                                                                                                                                                                                         |                                                                                                                                                                                                                                                                                                                                                                                                                                                                                                                                                                                                                                         |                                                                                                                                                                                                                                                                                                                                                                                                                                                                                                                                                                                                                                                                                                                                                                |
| [13b] | <p><b>Liste over alle registrerte eller vedvarende feil i DTCO 4.1x</b></p>                                                                                                                                                                                                                                                                                                              |                                                                                                                                                                                                                                                                                                                                                                                                                                                                                                                                                                                                                                         |                                                                                                                                                                                                                                                                                                                                                                                                                                                                                                                                                                                                                                                                                                                                                                |

|              |                                                                                                                                                                                                                                   |  |                                                                                                                                                                                                                                                                             |                                                                                                                                                                                                                                                                                                                                                           |
|--------------|-----------------------------------------------------------------------------------------------------------------------------------------------------------------------------------------------------------------------------------|--|-----------------------------------------------------------------------------------------------------------------------------------------------------------------------------------------------------------------------------------------------------------------------------|-----------------------------------------------------------------------------------------------------------------------------------------------------------------------------------------------------------------------------------------------------------------------------------------------------------------------------------------------------------|
|              | <ul style="list-style-type: none"> <li>Dato/klokkeslett for siste sammenkobling med DTCO 4.1x</li> </ul>                                                                                                                          |  |                                                                                                                                                                                                                                                                             |                                                                                                                                                                                                                                                                                                                                                           |
| <b>[16]</b>  | <b>Identifikasjonen til GNSS-modulen</b>                                                                                                                                                                                          |  | <ul style="list-style-type: none"> <li>02 = Første gangs montering, første kalibrering etter aktivering av DTCO 4.1x</li> </ul>                                                                                                                                             | <ul style="list-style-type: none"> <li>84 = Konfigurert som intelligent fartsskriver versjon 2 med full OS-NMA-funksjonalitet</li> </ul>                                                                                                                                                                                                                  |
| <b>[16a]</b> | <b>Identifikasjonen til DSRC</b>                                                                                                                                                                                                  |  | <ul style="list-style-type: none"> <li>03 = Montering etter reparasjon – bytteenhet; første kalibreringsdata i det aktuelle kjøretøyet</li> </ul>                                                                                                                           | <ul style="list-style-type: none"> <li>Kjøretøyets registreringsnummer</li> </ul>                                                                                                                                                                                                                                                                         |
| <b>[17]</b>  | <b>Kalibreringsdata</b>                                                                                                                                                                                                           |  | <ul style="list-style-type: none"> <li>04 = Regelmessig etterkontroll</li> </ul>                                                                                                                                                                                            | <ul style="list-style-type: none"> <li>Registreringsland og -nummer</li> </ul>                                                                                                                                                                                                                                                                            |
| <b>[17a]</b> | <b>Liste over kalibreringsdataene (i datasett):</b> <ul style="list-style-type: none"> <li>Verkstedets navn og adresse</li> <li>Verksted-identifikasjon</li> <li>Verkstedkortet er gyldig til ...</li> </ul>                      |  | <ul style="list-style-type: none"> <li>05 = Eier skriver inn registreringsnummeret på bilen</li> <li>06 = Tidstilpasning uten kalibrering (GNSS)</li> </ul>                                                                                                                 | <ul style="list-style-type: none"> <li>w = Kjøretøyets veiimpulstall</li> <li>k = Innstilt konstant i DTCO 4.1x for tilpasning av hastighet</li> <li>l = Faktisk dekkomfang</li> <li>■ = dekkstørrelse</li> <li>&gt; = Høyeste lovlige hastighet</li> <li>Gammel og ny kilometerstand</li> <li>⌘ / ¶ / ? = standard type lasting av kjøretøyet</li> </ul> |
| <b>[17b]</b> | <ul style="list-style-type: none"> <li>Dato og formål med kalibreringen: <ul style="list-style-type: none"> <li>01 = Aktivisering; registrering av kjente kalibreringsdata på tidspunktet for aktiveringen</li> </ul> </li> </ul> |  | <ul style="list-style-type: none"> <li>80 = Serienummer på ny KITAS-plombering</li> <li>81 = Mulighet for bruk av førstegenerasjons fartsskriverkort blokkert</li> <li>82 = Utskifting av bevegelsessensoren</li> <li>83 = Skifte av trådløs kommunikasjonsmodul</li> </ul> | <ul style="list-style-type: none"> <li>Landet der kalibreringen ble utført, samt dato og klokkeslett</li> </ul>                                                                                                                                                                                                                                           |

|       |                                                                                                                                                                                                                                                                                                                                                             |       |                                                                                                                                                                                                                                                                                                                                                                                                                                                                                           |  |  |
|-------|-------------------------------------------------------------------------------------------------------------------------------------------------------------------------------------------------------------------------------------------------------------------------------------------------------------------------------------------------------------|-------|-------------------------------------------------------------------------------------------------------------------------------------------------------------------------------------------------------------------------------------------------------------------------------------------------------------------------------------------------------------------------------------------------------------------------------------------------------------------------------------------|--|--|
|       | <ul style="list-style-type: none"> <li>•  = Plombeopplysninger (inntil 5 plombedatasett, 1 linje for hver brukt plombe)</li> </ul>                                                                                                                                         |       |                                                                                                                                                                                                                                                                                                                                                                                                                                                                                           |  |  |
| [18]  | <b>Tidsinnstillinger</b>                                                                                                                                                                                                                                                                                                                                    |       |                                                                                                                                                                                                                                                                                                                                                                                                                                                                                           |  |  |
| [18a] | <b>Liste over alle disponible data via tidsinnstilling:</b> <ul style="list-style-type: none"> <li>• Dato og klokkeslett, gammelt</li> <li>• Dato og klokkeslett, endret</li> <li>• Navn på verkstedet, som har innstilt tiden</li> <li>• Adressen til verkstedet</li> <li>• Verksted-identifikasjon</li> <li>• Verkstedkortet er gyldig til ...</li> </ul> |       |                                                                                                                                                                                                                                                                                                                                                                                                                                                                                           |  |  |
| [18b] | <b>Merk:</b><br>I 2. datapost ser man, at den innstilte UTC-tiden er korrigert av et autorisert verksted                                                                                                                                                                                                                                                    |       |                                                                                                                                                                                                                                                                                                                                                                                                                                                                                           |  |  |
| [19]  | <b>Den sist registrerte hendelsen og den mest aktuelle feilen:</b><br><br>! = nyeste hendelse, dato og klokkeslett                                                                                                                                                                                                                                          |       |                                                                                                                                                                                                                                                                                                                                                                                                                                                                                           |  |  |
|       |                                                                                                                                                                                                                                                                                                                                                             |       | ✕ = nyeste feil, dato og klokkeslett                                                                                                                                                                                                                                                                                                                                                                                                                                                      |  |  |
|       |                                                                                                                                                                                                                                                                                                                                                             | [20]  | <b>Informasjon ved kontroll av hastighetsoverskridelse:</b> <ul style="list-style-type: none"> <li>• Dato og klokkeslett for den siste kontrollen</li> <li>• Dato og klokkeslett for den første hastighetsoverskridelsen siden forrige kontroll og antall ytterligere overskridelser</li> </ul>                                                                                                                                                                                           |  |  |
|       |                                                                                                                                                                                                                                                                                                                                                             | [21]  | <b>Første hastighetsoverskridelse etter den siste kalibreringen</b>                                                                                                                                                                                                                                                                                                                                                                                                                       |  |  |
|       |                                                                                                                                                                                                                                                                                                                                                             | [21a] | <b>De 5 verste hastighetsoverskridelsene siste 365 dager</b>                                                                                                                                                                                                                                                                                                                                                                                                                              |  |  |
|       |                                                                                                                                                                                                                                                                                                                                                             | [21b] | <b>De ti sist registrerte hastighetsoverskridelsene.</b><br><br>Per dag lagres de verste hastighetsoverskridelsene.                                                                                                                                                                                                                                                                                                                                                                       |  |  |
|       |                                                                                                                                                                                                                                                                                                                                                             | [21c] | <b>Registreringer ved hastighetsoverskridelsene (ordnet kronologisk etter høyeste Ø-hastighet):</b> <ul style="list-style-type: none"> <li>• Dato, klokkeslett og varighet for overskridelsen</li> <li>• Høyeste- og gjennomsnittlig hastighet ved overskridelsene, antall tilsvarende hendelser på samme dag</li> <li>• Sjåførens navn</li> <li>• Sjåførens kortidentifikasjon</li> </ul> <b>Merk:</b><br>Hvis en blokk ikke har noen datapost for hastighetsoverskridelse, vises >>---. |  |  |
|       |                                                                                                                                                                                                                                                                                                                                                             | [22]  | <b>Tider med aktivert fjernkontroll:</b> <ul style="list-style-type: none"> <li>•  = Starttid</li> <li>•  = Sluttid</li> </ul>                                                                                                                                                                                      |  |  |



|               |                                                                                                                                                                                                                                                                                                                                               |                                                                                                                                                                                                                                                                                 |                                                                                                                                                                     |
|---------------|-----------------------------------------------------------------------------------------------------------------------------------------------------------------------------------------------------------------------------------------------------------------------------------------------------------------------------------------------|---------------------------------------------------------------------------------------------------------------------------------------------------------------------------------------------------------------------------------------------------------------------------------|---------------------------------------------------------------------------------------------------------------------------------------------------------------------|
| <b>[28a]</b>  | <p><b>Giverspesifikke data:</b></p> <ul style="list-style-type: none"> <li>• Serienummer for sender</li> <li>• Utvidet serienummer og type enhet</li> <li>• Produksjosmåned og -år</li> <li>• Produsentkode</li> </ul> <p>MERKNAD:<br/>Serienummer og nummer på typegodkjenning for bevegelsessensoren skrives ut først etter aktivering.</p> | <ul style="list-style-type: none"> <li>• Sted for plombering <ul style="list-style-type: none"> <li>– 7 = Giver til girkasse, f.eks. KITAS 4.0 2185</li> <li>– 12 = M1N1-adapter med kjøretøyet</li> </ul> </li> </ul>                                                          | <b>[33]</b> OBS: Ikke en tillatt utskrift. I henhold til forordningen (f.eks. oppbevaringsplikt) er en utskrift i lokal tid ugyldig                                 |
| <b>[28 b]</b> | <p><b>DCRC-modul</b></p> <ul style="list-style-type: none"> <li>• Serienummer for DSRC-modulen</li> <li>• Enhet <ul style="list-style-type: none"> <li>– 6 = DTCO</li> <li>– 9 = ekstern DSRC-modul</li> </ul> </li> <li>• Produksjosmåned og -år</li> <li>• Produsentkode</li> </ul>                                                         | <b>[29]</b> <b>Registrering av aktiviteter:</b> <ul style="list-style-type: none"> <li>• Legende til symbolene</li> <li>• Fra og med valgt dag tegnes et diagram over aktiviteten i de siste 7 kalenderdagene</li> </ul>                                                        | <b>[34]</b> <b>Periode for utskrift i lokal tid:</b><br>☐+ = Start registrering<br>+☐ = Slutt registrering<br>UTC +01h00 = Forskjellen mellom UTC-tid og lokal tid. |
| <b>[28 c]</b> | <p><b>Plomber</b></p> <ul style="list-style-type: none"> <li>• Produsentkode</li> <li>• Plombenummer</li> </ul>                                                                                                                                                                                                                               | <b>[30]</b> <b>Registrering av hastighetsforløpet på den valgte dagen</b>                                                                                                                                                                                                       | <b>[35]</b> <b>Dato og klokkeslett for utskriften i lokal tid (LOC).</b>                                                                                            |
|               |                                                                                                                                                                                                                                                                                                                                               | <b>[31]</b> <b>Registrering av andre trafikantgrupper, bruk av blålys, horn, osv.:</b> <ul style="list-style-type: none"> <li>• Legende til symbolene</li> <li>• Fra og med valgt dag gjøres et diagram av statusinnføringene for D1/D2 i de siste 7 kalenderdagene.</li> </ul> | <b>[36]</b> <b>Type utskrift f.eks. i lokal tid „B“</b>                                                                                                             |
|               |                                                                                                                                                                                                                                                                                                                                               | <b>[32]</b> <b>Kronologisk opplisting av sjåførkortene som har vært satt inn</b>                                                                                                                                                                                                |                                                                                                                                                                     |

## ■ Datapost ved hendelser eller feil

Hver gang det konstateres en hendelse eller feil, registrerer og lagrer DTCO 4.1x dataene etter fastlagte regler.

|   |                          |
|---|--------------------------|
|   | eBF /12345678901234 5 6  |
|   | eBB /22335578901234 1 2  |
| 1 | >> 4 10.09.2023 11:10    |
| 2 | I07 ( 45) 00h30          |
| 3 | eBDK /45678901234567 7 8 |
|   | eBF /12345678901234 5 6  |

(1) Datasettkode

(2) EventFaultType iht. vedlegg I C

(3) Antall lignende hendelser på denne dagen

Koden (1) angir, hvorfor hendelsen eller feilen ble registrert. Hendelser av samme type som opptrer flere ganger i løpet av en dag, vises i posisjon (2).

Oversikten som følger viser hendelser og feil inndelt etter type feil (årsak) og tilordningen til datasettkoden:

→ Datapost koder [▶ 145]

→ Antall tilsvarende hendelser [▶ 146]

Hendelser som anses som brudd på sikkerhetsreglene „!“, tildeles en ekstra kode (1 i tabellen nedenfor):

→ Nærmere beskrivelse av kodene [▶ 147]

### ▶ Datapost koder

Oversikten som følger viser hendelser og feil inndelt etter type feil (årsak) og tilordningen av kodene.

| Symbol | Årsak                                  | Formål    |
|--------|----------------------------------------|-----------|
| !⊠     | Kortkonflikt <sup>2)</sup>             | 0         |
| !⊠     | Kjøring uten gyldig kort <sup>2)</sup> | 1 / 2 / 7 |
| !⊠     | Innsetting under kjøring               | 3         |
| !⊠     | Kortet er ikke stengt                  | 0         |
| >>     | Hastighet for høy <sup>2)</sup>        | 4 / 5 / 6 |
| !⊠     | Spenningsbrudd                         | 1 / 2 / 7 |
| !⊠     | Giverfeil                              | 1 / 2 / 7 |
| !⊠     | Bevegelseskonflikt <sup>4)</sup>       | 1 / 2     |
| !⊠     | Brudd på sikkerheten                   | 0         |
| !⊠     | Tidsoverlapping <sup>1)</sup>          | -         |
| !⊠     | Kortet ugyldig <sup>3)</sup>           | -         |

Tab. 1: Hendelser

10

| Symbol | Årsak               | Formål |
|--------|---------------------|--------|
| ✘      | Kortfeil            | 0      |
| ✘      | Intern feil         | 0 / 6  |
| ✘      | Skriverfeil         | 0 / 6  |
| ✘      | Feil ved nedlasting | 0 / 6  |
| ✘      | Giverfeil           | 0 / 6  |

Tab. 2: Feil

1) denne hendelsen lagres kun på sjåførkortet.

2) denne hendelsen/feilen lagres kun i DTCO 4.1x.

3) denne hendelsen lagres ikke i DTCO 4.1x.

4) denne hendelsen lagres i DTCO 4.1x og på andregenerasjons sjåførkort.

## Oversikt koder

| Mål | Betydning                                                                                     |
|-----|-----------------------------------------------------------------------------------------------|
| 0   | En av de 10 siste hendelsene eller feilene.                                                   |
| 1   | Den lengste hendelsen, fra en av de siste 10 dagene, hvor det har forekommet en hendelse.     |
| 2   | En av de 5 lengste hendelsene i de siste 365 dagene.                                          |
| 3   | Den siste hendelsen, fra en av de siste 10 dagene, hvor det har forekommet en hendelse.       |
| 4   | Den alvorligste hendelsen, fra en av de siste 10 dagene, hvor det har forekommet en hendelse. |
| 5   | En av de 5 mest tungtveiende hendelsene i løpet av de siste 35 dagene.                        |
| 6   | Den første hendelsen eller den første feilen etter den siste kalibreringen.                   |
| 7   | En aktiv hendelse eller en vedvarende feil.                                                   |

## Antall tilsvarende hendelser

| Formål | Betydning                                                                        |
|--------|----------------------------------------------------------------------------------|
| 0      | Lagring på "Antall tilsvarende hendelser" er ikke nødvendig for denne hendelsen. |
| 1      | På denne dagen inntraff en hendelse av denne typen.                              |
| 2      | På denne dagen inntraff to hendelser av denne type og bare én ble lagret.        |
| n      | På denne dagen inntraff n hendelser av denne type og bare én ble lagret.         |

## ► Nærmere beskrivelse av kodene

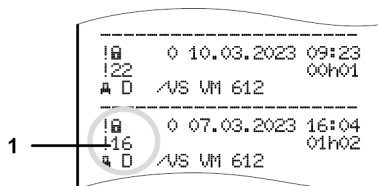

Fig. 144: Forklaring til kodene

Hendelser som anses som brudd på sikkerhetsreglene, tildeles en ekstra kode (1).

## Forsøk på brudd på sikkerhetsreglene på DTCO 4.1x

| Kode | Betydning                                                                   |
|------|-----------------------------------------------------------------------------|
| 10   | Ingen ytterligere informasjoner                                             |
| 11   | Feilslått identifisering av giveren                                         |
| 12   | Autentiseringsfeil på sjåførkortene                                         |
| 13   | Uautorisert endring av giveren                                              |
| 14   | Integritetsfeil; dataenes ekthet på sjåførkortet kan ikke garanteres        |
| 15   | Integritetsfeil; ektheten til de lagrede brukerdataene kan ikke garanteres. |
| 16   | Intern dataoverføringsfeil                                                  |
| 18   | Manipulasjon på hardware                                                    |
| 19   | Manipulasjonsregistrering på GNSS                                           |

## Forsøk på sikkerhetsbrudd på impulsiveren

| Kode | Betydning                                                             |
|------|-----------------------------------------------------------------------|
| 20   | Ingen ytterligere informasjoner                                       |
| 21   | Feilslått identifisering                                              |
| 22   | Integritetsfeil; ektheten til de lagrede dataene kan ikke garanteres. |
| 23   | Intern dataoverføringsfeil                                            |
| 24   | Uautorisert åpning av huset                                           |
| 25   | Manipulasjon på hardware                                              |

## **Pleie og kontrollplikt**

**Rengjøring**

**Kontrollplikt**

**Deponering**

## Pleie og kontrollplikt

### ■ Rengjøring

#### ► Rengjøring av DTCO 4.1x

- Rengjør DTCO 4.1x med en fuktig klut eller en mikrofiberklut.
- Kortspaltene rengjør du best med et spesielt rengjøringskort → *Rensekort og kluter* [ 173]

Dette får du i ditt salgs- & servicesenter.

#### OBS

#### Unngå å skade enheten

- Bruk ikke skurende rengjøringsmidler, løsemidler eller bensin.

#### ► Rengjøring av fartskriverkortet

- Rengjør tilsmussede kontakter på fartskriverkortet med en fuktig klut eller en mikrofiberklut.

En slik kan du få ved nærmeste salg & service senter.

#### OBS

#### Unngå å skade enheten

Til rengjøring av kontaktene til fartskriverkortet skal det ikke brukes løsemidler eller bensin.

### ■ Kontrollplikt

Forebyggende vedlikeholdsarbeid er ikke nødvendig for DTCO 4.1x.

- Hvert annet år skal et autorisert verksted kontrollere at DTCO DTCO 4.1x fungerer som den skal.

Etterkontroller kreves dersom noe av dette har intruffet:

- Det er foretatt endringer på kjøretøyet, f. eks. veiimpulstall eller dekkstørrelse.
- Det har blitt utført en reparasjon på DTCO 4.1x.
- Kjøretøyets registreringsnummer er endret.
- UTC-tiden viser et avvik på mer enn 5 minutter.

**⚠ OBS****Husk dette ved etterkontroll**

- Sørg for at installasjonsskiltet blir fornyet ved hver etterkontroll og at det inneholder foreskrevet informasjon.

**MERKNAD**

Feilregistrering i KITAS 4.0 2185

- Et strøbrudd kan føre til feilregistreringer i KITAS 4.0 2185.

**► Om bufferbatteriet**

DTCO 4.1x har et bufferbatteri som sikrer opprettholdt dataintegritet.

Bufferbatteriet er plassert i et plombert batterirom på baksiden av enheten.

**Om bytte av bufferbatteri****⚠ OBS****Mulig skade på DTCO 4.1x**

Bufferbatterier skal bare skiftes på et godkjent verksted av personer med adekvat opplæring.

For å sikre funksjonen til DTCO 4.1x, skal bufferbatteriet byttes på et godkjent verkstedet i disse tilfellene:

- Ved installering, aktivering og første gangs kalibrering, hvis produksjonsdatoen for DTCO 4.1x er eldre enn 12 måneder.
- Ved alle regelmessige etterkontroller.

Etter at batteriet er byttet må batterirommet plomberes på nytt.

**Om deponering av bufferbatteriet**

Batterier skal ikke kastes som restavfall.

Vi ber deg kaste batteriet på miljøvennlig måte i tråd med forskriftene som gjelder i ditt land.



## ■ Deponering

DTCO 4.1x og de tilhørende komponentene er en EU-kontrollenhet iht. (EU) 2016/799 gjennomføringsforordning, vedlegg I C i aktuell utgave.

**EU-kontrollenheter skal bare deponeres i tråd med retningslinjene for deponering av EU-kontrollenheter i det enkelte land.**

## **Feilretting**

**Datasikring gjort på verkstedet**

**Over-/underspenning**

**Feil på kortkommunikasjon**

**Skriverskuff defekt**

**Automatisk utløsning av fartsskriverkortet**

## Feilretting

### ■ Datasikring gjort på verkstedet

De autoriserte verkstedene kan laste ned data fra DTCO 4.1x og gi dem videre til firmaet.

Hvis det ikke er mulig å laste ned dataene som er lagret må verkstedene utlevere en bekreftelse av dette til eieren av firmaet.

#### **⚠ OBS**

##### Sikre data

- Bekreftelser eller de lagrede data skal oppbevares og arkiveres sikkert for eventuelle spørsmål senere.

### ■ Over-/underspenning

For lav eller for høy forsyningsspenning i DTCO 4.1x angis slik i standardbildet (a):

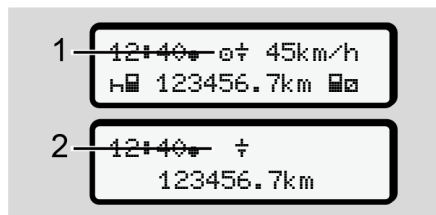

Fig. 145: Visning – Feil på forsyningsspenningen

#### MERKNAD

Hvis en av kortspaltene er åpen ved over- eller underspenning, skal du ikke legge inn farts skriverkortet.

### Tilfelle 1: ⚡ (1) Overspenning

#### MERKNAD

Ved overspenning kobles displayet ut og tastene sperres.

DTCO 4.1x lagrer aktivitetene som tidligere. Funksjonene "skrive ut", "visning av data", "sette inn" og "ta ut farts skriverkortet" kan ikke utføres.

### Tilfelle 2: ⚡ (2) Underspenning

Dette tilfellet tilsvarer et spenningsbrudd.

Standardbildet kommer opp.

DTCO 4.1x kan ikke utføre sin oppgave som kontrollenhet. Aktivitetene til sjåførene registreres ikke.

## ► Spenningsbrudd

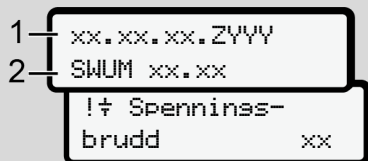

Fig. 146: Visning – Spenningsbrudd

Etter et spenningsbrudd vises versjonen av drifts-programvare (1) og versjonen av programvareoppdateringsmodulen (2) i ca.5 sekunder.

Deretter melder DTCO 4.1x:  
!⚡ Spenningsbrudd xx.

## ⚠ OBS

### ⚡ vises permanent

- Hvis ⚡-symbolet vises permanent når spenningen i bilen er korrekt: Oppsøk et autorisert verksted.
- Er DTCO 4.1x defekt, er du forpliktet til å notere aktivitetene for hånd.  
→ *Registrering av aktiviteter for hånd* [ 59]

## ■ Feil på kortkommunikasjon

Hvis det oppstår en feil i kortkommunikasjonen, blir sjåføren oppfordret til å ta ut kortet sitt.



Fig. 147: Visning – utløsning av kortet

Trykk **OK**-tasten.

Ved kortutløsningen gjøres et nytt forsøk på kommunikasjon med kortet. Hvis dette også slår feil, startres automatisk en utskrift av de aktivitetene som sist ble registrert på dette kortet.

## MERKNAD

Med denne utskriften kan sjåføren likevel dokumentere aktivitetene sine.

Utskriften må signeres av sjåføren.

I tillegg kan sjåføren markere alle aktiviteter (unntatt kjøretid) på utskriften fram til kortet settes inn neste gang.

**MERKNAD**

Sjåføren har også mulighet til å ta en døgnutskrift for bilen og markere og signere tilleggsaktivitetene sine fram til neste gang kortet settes inn.

**MERKNAD**

Ved lengre tids fravær - f.eks. under døgn- eller ukehvile - skal kortet tas ut av spalten.

**■ Skrivskuff defekt**

Hvis skrivskuffen går i stykker kan du få en ny.

- Ta kontakt med et autorisert verksted.

**■ Automatisk utløsning av fartsskriverkortet**

Hvis DTCO 4.1x registrerer en feil i kommunikasjonen med kortet, vil den forsøke å overføre eksisterende data til fartsskriverkortet.

Sjåføren gjøres oppmerksom på feilen med meldingen  Vennligst ta ut kort xx og oppfordres til å ta ut sjåførkortet.

Utskriften av de siste aktivitetene som er lagret på sjåførkortet kommer automatisk.

→ *Registrering av aktiviteter for hånd*  
[ 59]

## **Tekniske data**

**DTCO 4.1x**

**Papirrull**

**Tekniske data****■ DTCO 4.1x**

|                            |                                                                                                                                        |
|----------------------------|----------------------------------------------------------------------------------------------------------------------------------------|
| DTCO 4.1x                  |                                                                                                                                        |
| Sluttverdi for måleområdet | 220 km/h (iht. vedlegg I C )<br>250 km/h (for annen bruk av kjøretøy)                                                                  |
| LC-display                 | 2 linjer med 16 tegn hver                                                                                                              |
| Temperatur                 | Drift: -20 °C til +70 °C<br>Lager: -20 °C til +75 °C                                                                                   |
| Spenning                   | 12 V DC eller 24 V DC                                                                                                                  |
| Masse                      | 600 g ± 50 g                                                                                                                           |
| Strømforbruk               | Standby: 12 V: maks. 30 mA; 24 V:maks. 20 mA<br>Drift: 12 V: maks. 5,0 A; 24 V: maks. 4,2 A                                            |
| EMV/ EMC                   | ECE R10                                                                                                                                |
| Termoskriver               | Tegnstørrelse: 2,1 mm x 1,5 mm<br>Utskriftsbredde: 24 tegn/ linje<br>Hastighet: ca 15 mm/ sec. – 30 mm/ sec.<br>Utskrift av diagrammer |
| Beskyttelsesart            | IP 54                                                                                                                                  |



|                       |                                                                                         |
|-----------------------|-----------------------------------------------------------------------------------------|
| DTCO 4.1x Ex-variant  |                                                                                         |
| Ex-soner              | Kjøretøyenhet: Sone 2<br>grensesnitt til bevegelsessensor: Sone 1                       |
| Enhetsgruppe          | II<br>Kjøretøyenhet: Enhetsgruppe 3<br>grensesnitt til bevegelsessensor: Enhetsgruppe 2 |
| Gassgruppe            | IIC                                                                                     |
| ATEX-beskyttelsestype | Kjøretøyenhet: ec<br>Grensesnitt til bevegelsessensor: ib                               |
| Temperaturklasse      | T6<br>Drift: -20 °C til +65 °C                                                          |

## ■ Papirrull

|                       |                                                                                        |
|-----------------------|----------------------------------------------------------------------------------------|
| Omgivelsesbetingelser | Temperatur: -25 °C til +70 °C                                                          |
| Dimensjoner           | Diameter: ca. 27,5 mm<br>Bredde: 56,5 mm<br>Lengde: ca. 8 m                            |
| Bestillingsnr.        | 1381.90030300<br>Originale reserve-papirruller fåes i nærmeste Salgs- & servicesenter. |

### MERKNAD

Bruk bare originalt VDO-skriverpapir som er merket med:

- Type fartsskriver: DTCO 4.1 eller DTCO 4.1x med sertifiseringsmerke  **84**
- Godkjenningsmerke  **174** eller  **189**.

## **Vedlegg**

**Samsvarserklæring / sertifiseringer**

**Valgfritt tilbehør**

**VDO Online Shop**

## Vedlegg

### ■ Samsvarserklæring / sertifiseringer

På lenken <https://fleet.vdo.com/support/ce-certificates/> finner du disse erklæringene og sertifiseringene:

- KBA (tysk veivesen)-typegodkjenning

- ATEX-typesertifisering
- EU-samsvarserklæring
- UKCA-samsvarserklæring





Fig. 149: EU samsvarserklæring – 2

EN 300 328 V2.2.2, EN 300 674-2-2 V2.1.1, EN 303 413 V1.1 2.1  
 EN 301 489-1 V2.2.3, EN 301 489-3 V2.3.0 (Draft), EN 301 489-17  
 V3.2.5 (Draft), EN 301 489-19 V2.2.1  
 EN 62368-1:2014/AC:2015/A11:2017/AC:2017  
 EN 62479:2010

**8b.** Only applicable for ADR variants (4c-):  
 EN IEC 60079-0:2018;  
 EN IEC 60079-7:2015/A1;  
 EN 60079-11:2012

**9. Other used directives and regulations**

VO (EU) Nr. 165/2014, VO (EU) 2016/799, VO (EU) 2018/502, ECE  
 R10 Rev. 06/02

10. This declaration certifies the conformity to the specified directives but does not imply any warranty for properties. The safety documentation accompanying the product shall be considered in detail.

Villingen-Schwenningen, December 18, 2025  
 AUMOVIO Germany GmbH

*(Digitally signed by Pierre Blüher, RN 165252014, DN: cn=Pierre Blüher, o=AUMOVIO SE, ou=AG, c=DE, email=pierre.blueher@aumovio.de, serial=11313238, version=3)*

Pierre Blüher  
 Head of Homologation

*(Digitally signed by Ralf Ulich, RN 165252014, DN: cn=Ralf Ulich, o=AUMOVIO SE, ou=AG, c=DE, email=ralf.ulich@aumovio.de, serial=11313316, version=3)*

Ralf Ulich  
 Head of Quality



<https://www.fleet.vdo.com/support/ce-certificates/>

AUMOVIO Germany GmbH | Gierichstraße 7 | 69498 Frankfort am Main | Germany  
 Telephone: +49 (0) 7930-31 | www.aumovio.com  
 Fax: +49 (0) 7930-31-2000 | E-Mail: [info@aumovio.com](mailto:info@aumovio.com)  
 Deputy Chairperson of the Supervisory Board: Sime Njoré  
 Bank details: Deutsche Bank Frankfurt am Main | IBAN: DE25 2507 0010 0088 8915 00 | BIC: DEUTDE33XXX



DOC Translation Annex

| Language Code (ISO 893-1) | Language name        |                                  | Applicable Country                                 |
|---------------------------|----------------------|----------------------------------|----------------------------------------------------|
|                           | (in English)         | in local language (abbreviation) |                                                    |
| EN                        | English              | English                          | Ireland, Malta, United Kingdom                     |
| DE                        | German               | Deutsch                          | Austria, Belgium, Luxembourg, Germany, Switzerland |
| BG                        | Bulgarian            | Български език                   | Bulgaria                                           |
| ET                        | Estonian             | Eesti keel                       | Estonia                                            |
| FI                        | Finnish              | suomen kieli                     | Finland                                            |
| EL                        | Greek                | Νέα Ελληνικά                     | Cyprus, Greece                                     |
| ES                        | Spanish, Castilian   | español; castellano              | Spain                                              |
| FR                        | French               | français                         | Belgium, Luxembourg, France, Switzerland           |
| HU                        | Hungarian            | magyar nyelv                     | Hungary                                            |
| IT                        | Italian              | italiano; lingua italiana        | Italy                                              |
| HR                        | Croatian             | hrvatski                         | Croatia                                            |
| LT                        | Lithuanian           | lietuvių kalba                   | Lithuania                                          |
| LV                        | Latvian              | Latviešu valoda                  | Latvia                                             |
| NL                        | Dutch, Flemish       | Nederlands; Vlaams               | Belgium, Netherlands                               |
| PL                        | Polish               | język polski                     | Poland                                             |
| PT                        | Portuguese           | português                        | Portugal                                           |
| RO                        | Romanian; Moldavian; | limba română                     | Romania                                            |
| Moldovan                  |                      |                                  |                                                    |
| SV                        | Swedish              | svenska                          | Finland, Sweden                                    |
| SK                        | Slovak               | slovenčina; slovenský jazyk      | Slovakia                                           |
| SL                        | Slovenian            | slovenski jezik; slovensščina    | Slovenia                                           |
| CS                        | Czech                | čeština; český jazyk             | Czech Republic                                     |
| IS                        | Icelandic            | íslenska                         | Iceland                                            |
| TR                        | Turkish              | Türkçe                           | Cyprus, Turkey                                     |
| SR                        | Serbian              | српски; српски                   | Serbia                                             |
| SQ                        | Albanian             | Shqip                            | Albania                                            |
| MK                        | Macedonian           | македонски јазик                 | North Macedonia                                    |
| BS                        | Bosnian              | bosanski; босански               | Bosnia and Herzegovina                             |

Translation:

|                                                                                                                                                                                                                                                                                                                                                                                                                                                                                                                                                                                                                                                                                                                                                                                                                                                                                                                                                 |                                                                                                                                                                                                                                                                                                                                                                                                                                                                                                                                                                                                                                                                                                                                                                                                                                                                                                                                                |                                                                                                                                                                                                                                                                                                                                                                                                                                                                                                                                                                                                                                                                                                                                                                                                                                                                                                                          |
|-------------------------------------------------------------------------------------------------------------------------------------------------------------------------------------------------------------------------------------------------------------------------------------------------------------------------------------------------------------------------------------------------------------------------------------------------------------------------------------------------------------------------------------------------------------------------------------------------------------------------------------------------------------------------------------------------------------------------------------------------------------------------------------------------------------------------------------------------------------------------------------------------------------------------------------------------|------------------------------------------------------------------------------------------------------------------------------------------------------------------------------------------------------------------------------------------------------------------------------------------------------------------------------------------------------------------------------------------------------------------------------------------------------------------------------------------------------------------------------------------------------------------------------------------------------------------------------------------------------------------------------------------------------------------------------------------------------------------------------------------------------------------------------------------------------------------------------------------------------------------------------------------------|--------------------------------------------------------------------------------------------------------------------------------------------------------------------------------------------------------------------------------------------------------------------------------------------------------------------------------------------------------------------------------------------------------------------------------------------------------------------------------------------------------------------------------------------------------------------------------------------------------------------------------------------------------------------------------------------------------------------------------------------------------------------------------------------------------------------------------------------------------------------------------------------------------------------------|
| <p>*(EN) EU Declaration of Conformity; (DE) EU-Konformitätserklärung; (BG) EC декларация за съответствие; (ET) EU vastavusdeklaratsioon; (FI) EU:n vastaväittemerkintäsuosakuulus; (EL) Δήλωση συμμόρφωσης; (EE) (ES) Declaración de conformidad CE; (FR) Déclaration de conformité UE; (HU) EU-megjelölés nyilatkozat; (IT) Dichiarazione di conformità UE; (HR) EU izjava o skladnosti; (LT) ES de atitikimui; (LV) Deklarācija par atbilstību; (NL) EU-Verklaring van overeenstemming; (PL) Wykazanie zgodności; (PT) Declaração de conformidade UE; (RO) Declarație de conformitate UE; (SV) EU-förklaringsbeskrivning; (SK) ES vyhlásenie o zhode; (SL) EU izjava EU o skladnosti; (CS) EU prohlášení o shodě; (IS) Sammenstemningsfyrslýsing; (ESB) (TR) AB Uygunluk Beyanı; (SR) EV Deklaracija o ycarmaeenoosti; (SQ) Deklarata e konformitetit te BE-se; (MK) Дeкларација за yчopнacкocт на EY; (BS) EU deklaracija o uskladenosti</p> | <p>(EN) EU Declaration of Conformity; (DE) EU-Konformitätserklärung; (BG) EC декларация за съответствие; (ET) EU vastavusdeklaratsioon; (FI) EU:n vastaväittemerkintäsuosakuulus; (EL) Δήλωση συμμόρφωσης; (EE) (ES) Declaración de conformidad CE; (FR) Déclaration de conformité UE; (HU) EU-megjelölés nyilatkozat; (IT) Dichiarazione di conformità UE; (HR) EU izjava o skladnosti; (LT) ES de atitikimui; (LV) Deklarācija par atbilstību; (NL) EU-Verklaring van overeenstemming; (PL) Wykazanie zgodności; (PT) Declaração de conformidade UE; (RO) Declarație de conformitate UE; (SV) EU-förklaringsbeskrivning; (SK) ES vyhlásenie o zhode; (SL) EU izjava EU o skladnosti; (CS) EU prohlášení o shodě; (IS) Sammenstemningsfyrslýsing; (ESB) (TR) AB Uygunluk Beyanı; (SR) EV Deklaracija o ycarmaeenoosti; (SQ) Deklarata e konformitetit te BE-se; (MK) Дeкларација за yчopнacкocт на EY; (BS) EU deklaracija o uskladenosti</p> |                                                                                                                                                                                                                                                                                                                                                                                                                                                                                                                                                                                                                                                                                                                                                                                                                                                                                                                          |
| 1.                                                                                                                                                                                                                                                                                                                                                                                                                                                                                                                                                                                                                                                                                                                                                                                                                                                                                                                                              | <p>(EN) Equipment; (DE) Gerät; (BG) Оборудване; (ET) Seadmed; (FI) Laitteet; (EL) Συσκευή; (ES) Aparato; (FR) Appareil; (HU) Berendezések; (IT) Apparecchio; (HR) Oprema; (LT) Prietais; (LV) Ierīce; (NL) Apparaat; (PL) Urządzenie; (PT) Aparelho; (RO) Aparat; (SV) Utrustning; (SK) Zariadenie; (SL) Naprave; (CS) Zařízení; (IS) Búnaður; (TR) Ekipman; (SR) Oprema; (SQ) Pajisje; (MK) Oprema; (BS) Oprema</p>                                                                                                                                                                                                                                                                                                                                                                                                                                                                                                                           | <p>(EN) Smart tachograph type DTCO 1381; (DE) intelligenter Fahrtenschreiber Typ DTCO 1381; (BG) Интелигентен tachograph тип DTCO 1381; (ET) Nutitekkograaf DTCO 1381; (FI) Älykas ajurituri tyyppi DTCO 1381; (EL) Έξυμνος ταχογράφος τύμου DTCO 1381; (ES) tachógrafo inteligente modelo DTCO 1381; (FR) tachygraphe intelligent, type DTCO 1381; (HU) DTCO 1381 típusú intelligens táchográfus; (IT) tachografo intelligente (T) tipo DTCO 1381; (LV) Inteliģentais tahogrāfs, tips DTCO 1381; (NL) Intelligentie tachograaf type DTCO 1381; (PL) inteligentny tachograf, typ DTCO 1381; (SV) Intelligenta tachograf, typ DTCO 1381; (SK) Inteligentný tachograf, typ DTCO 1381; (SL) Inteligentni tachografski tip DTCO 1381; (CS) Inteligentní tachograf, typ DTCO 1381; (IS) Intelligenti tachografi, type DTCO 1381; (SR) Inteligentni tachografi, tip DTCO 1381; (NU) Intelligenti tachografi, tip DTCO 1381</p> |
| 1a.                                                                                                                                                                                                                                                                                                                                                                                                                                                                                                                                                                                                                                                                                                                                                                                                                                                                                                                                             |                                                                                                                                                                                                                                                                                                                                                                                                                                                                                                                                                                                                                                                                                                                                                                                                                                                                                                                                                |                                                                                                                                                                                                                                                                                                                                                                                                                                                                                                                                                                                                                                                                                                                                                                                                                                                                                                                          |

AUMOVIO Germany GmbH | Querstraße 7 | 69468 Frankfurt am Main | Germany  
 Telephone: +49 69 7503-0 | www.aumovio.com  
 Fax: +49 69 7503-1000 | aumovio@aumovio.com | HRB 3668 | VAT: DE34142968  
 Deputy Chairperson of the Supervisory Board: Stefan Nöcker | Address: Luisenpark, 10245 Berlin, Germany  
 Chairperson of the Supervisory Board: Stefan Nöcker | Address: Luisenpark, 10245 Berlin, Germany  
 Bank details: Deutsche Bank Frankfurt am Main | BIC: BFSW3333 | Account: IBAN: DE25 2507 00 10 068 8975 00 | BIC: DEUTDE33XXX

Fig. 150: EU samsvarserklæring – 3



Fig. 151: EU samsvarserklæring – 4

|                                                                                                                                                                                                                                                                                                                                                                                                                                                                                                                                                                                                                               |                                                                                                                                                                                                                                                                                                                                                                                                                                                                     |
|-------------------------------------------------------------------------------------------------------------------------------------------------------------------------------------------------------------------------------------------------------------------------------------------------------------------------------------------------------------------------------------------------------------------------------------------------------------------------------------------------------------------------------------------------------------------------------------------------------------------------------|---------------------------------------------------------------------------------------------------------------------------------------------------------------------------------------------------------------------------------------------------------------------------------------------------------------------------------------------------------------------------------------------------------------------------------------------------------------------|
| <p>DTCO 1381; (FI) Intelligenti laichogari tipa DTCO 1381; (IT) Tagliatori digitali intelligenti del tipo DTCO 1381; (RO) Tahogari inteligent de tip DTCO 1381; (SV) Smart täcksniarens typ DTCO 1381; (SI) Intelligentni laichogari, tip DTCO 1381; (SK) Intelligentni laichogari, typ DTCO 1381; (IS) Sjálfstjórnandi laichogari DTCO 1381; (TR) Akıllı tahogari tipi DTCO 1381; (CY) Ταχυκόπτης DTCO 1381; (PT) Cortador de relva inteligente tipo DTCO 1381; (HU) Intelligens típusú DTCO 1381; (NL) Intelligenti laichogari DTCO 1381; (UK) Тахогарі інтелегентного типу DTCO 1381; (BG) Паметлива тахогар DTCO 1381</p> | <p>(FI) Manufacturer; (BE) Vervaardster; (IT) Produttore; (RO) Producător; (SV) Tillverkare; (SI) Proizvajalec; (HU) Gyártó; (NL) Fabrikant; (UK) Производители; (BG) Производител; (FR) Fabricant; (RU) Proizvoditel; (PT) Produtor; (HU) Gyártó; (CY) Προϊοντοποιός; (DE) Hersteller; (ES) Fabricante; (SE) Tillverkare; (SK) Výrobca; (SI) Proizvajalec; (IS) Framleiðandi; (TR) Üretici; (SR) Proizvođač; (SQ) Prodhoresh; (MK) Proizvođač; (BS) Proizvođač</p> |
| <p>(EU) Manufacturer; (FI) Valmistaja; (EL) Κατασκευαστής; (ES) Fabricante; (FR) Fabricant; (RO) Producător; (SV) Tillverkare; (SI) Proizvajalec; (HU) Gyártó; (NL) Fabrikant; (UK) Производители; (BG) Производител; (DE) Hersteller; (SE) Tillverkare; (SK) Výrobca; (SI) Proizvajalec; (IS) Framleiðandi; (TR) Üretici; (SR) Proizvođač</p>                                                                                                                                                                                                                                                                                | <p>(EU) Manufacturer; (FI) Valmistaja; (EL) Κατασκευαστής; (ES) Fabricante; (FR) Fabricant; (RO) Producător; (SV) Tillverkare; (SI) Proizvajalec; (HU) Gyártó; (NL) Fabrikant; (UK) Производители; (BG) Производител; (DE) Hersteller; (SE) Tillverkare; (SK) Výrobca; (SI) Proizvajalec; (IS) Framleiðandi; (TR) Üretici; (SR) Proizvođač</p>                                                                                                                      |
| <p>(EU) Manufacturer; (FI) Valmistaja; (EL) Κατασκευαστής; (ES) Fabricante; (FR) Fabricant; (RO) Producător; (SV) Tillverkare; (SI) Proizvajalec; (HU) Gyártó; (NL) Fabrikant; (UK) Производители; (BG) Производител; (DE) Hersteller; (SE) Tillverkare; (SK) Výrobca; (SI) Proizvajalec; (IS) Framleiðandi; (TR) Üretici; (SR) Proizvođač</p>                                                                                                                                                                                                                                                                                | <p>(EU) Manufacturer; (FI) Valmistaja; (EL) Κατασκευαστής; (ES) Fabricante; (FR) Fabricant; (RO) Producător; (SV) Tillverkare; (SI) Proizvajalec; (HU) Gyártó; (NL) Fabrikant; (UK) Производители; (BG) Производител; (DE) Hersteller; (SE) Tillverkare; (SK) Výrobca; (SI) Proizvajalec; (IS) Framleiðandi; (TR) Üretici; (SR) Proizvođač</p>                                                                                                                      |
| <p>(EU) Manufacturer; (FI) Valmistaja; (EL) Κατασκευαστής; (ES) Fabricante; (FR) Fabricant; (RO) Producător; (SV) Tillverkare; (SI) Proizvajalec; (HU) Gyártó; (NL) Fabrikant; (UK) Производители; (BG) Производител; (DE) Hersteller; (SE) Tillverkare; (SK) Výrobca; (SI) Proizvajalec; (IS) Framleiðandi; (TR) Üretici; (SR) Proizvođač</p>                                                                                                                                                                                                                                                                                | <p>(EU) Manufacturer; (FI) Valmistaja; (EL) Κατασκευαστής; (ES) Fabricante; (FR) Fabricant; (RO) Producător; (SV) Tillverkare; (SI) Proizvajalec; (HU) Gyártó; (NL) Fabrikant; (UK) Производители; (BG) Производител; (DE) Hersteller; (SE) Tillverkare; (SK) Výrobca; (SI) Proizvajalec; (IS) Framleiðandi; (TR) Üretici; (SR) Proizvođač</p>                                                                                                                      |

AUMOVIO Germany GmbH | Querfortstraße 7 | 04958 Frankfurt am Main | Germany  
 Telephone: +49 39 7903-0 | www.aumovio.com  
 Fax: +49 39 7903-100 | E-Mail: info@aumovio.com  
 Deputy Chairman of the Supervisory Board: Sime Noidz  
 Chairman of the Supervisory Board: Uwe Grottel | Address: Luisenpark, Schützen  
 Bank details: Deutsche Bank Frankfurt am Main | IBAN: DE25 2507 00 00 008 899 5 00 | BIC: DEUTDE33XXX



Fig. 152: EU samsvarserklæring – 5

|                                                                                                                                                                                                                                                                                                                                                                                                                                                                                                                                                                                                                                                                                                                                                                                                                                                                                                                                                                                                                                                                                                                                                                                                                                                                                                                                                                                                                                                                                                                                                                                                                                                                                                                                                                                                                                                                                                                                                                                                                                                                                                                                                                                                                                                                                                                                                                                                                                                                                                                                                                                                                                                                                                                                                                                                                                                                                                                                                                                                                                                                                                                                                                                                                                                                                                                                                                                               |                                                                                                                                                                                                                                                                                                                                                                                                                                                                                                                                                                                                                                                                      |                                                                                                                                                                                                                                                                                                                                                                                                                                                                                                                                                                                                                                                                                                                                                                                                                                                                                       |                                                                                                                                                                                                                                                                                                                                                                                                                                                                                                                                                                                                                                                                                                                      |
|-----------------------------------------------------------------------------------------------------------------------------------------------------------------------------------------------------------------------------------------------------------------------------------------------------------------------------------------------------------------------------------------------------------------------------------------------------------------------------------------------------------------------------------------------------------------------------------------------------------------------------------------------------------------------------------------------------------------------------------------------------------------------------------------------------------------------------------------------------------------------------------------------------------------------------------------------------------------------------------------------------------------------------------------------------------------------------------------------------------------------------------------------------------------------------------------------------------------------------------------------------------------------------------------------------------------------------------------------------------------------------------------------------------------------------------------------------------------------------------------------------------------------------------------------------------------------------------------------------------------------------------------------------------------------------------------------------------------------------------------------------------------------------------------------------------------------------------------------------------------------------------------------------------------------------------------------------------------------------------------------------------------------------------------------------------------------------------------------------------------------------------------------------------------------------------------------------------------------------------------------------------------------------------------------------------------------------------------------------------------------------------------------------------------------------------------------------------------------------------------------------------------------------------------------------------------------------------------------------------------------------------------------------------------------------------------------------------------------------------------------------------------------------------------------------------------------------------------------------------------------------------------------------------------------------------------------------------------------------------------------------------------------------------------------------------------------------------------------------------------------------------------------------------------------------------------------------------------------------------------------------------------------------------------------------------------------------------------------------------------------------------------------|----------------------------------------------------------------------------------------------------------------------------------------------------------------------------------------------------------------------------------------------------------------------------------------------------------------------------------------------------------------------------------------------------------------------------------------------------------------------------------------------------------------------------------------------------------------------------------------------------------------------------------------------------------------------|---------------------------------------------------------------------------------------------------------------------------------------------------------------------------------------------------------------------------------------------------------------------------------------------------------------------------------------------------------------------------------------------------------------------------------------------------------------------------------------------------------------------------------------------------------------------------------------------------------------------------------------------------------------------------------------------------------------------------------------------------------------------------------------------------------------------------------------------------------------------------------------|----------------------------------------------------------------------------------------------------------------------------------------------------------------------------------------------------------------------------------------------------------------------------------------------------------------------------------------------------------------------------------------------------------------------------------------------------------------------------------------------------------------------------------------------------------------------------------------------------------------------------------------------------------------------------------------------------------------------|
| <p>wybuciem. Niemiejsza deklaracja zgodności wydana zgodnie na wyłączną odpowiedzialność producenta.; (PT) Na qualidade de fabricante vinho, por este modo, declarar que o equipamento descrito em seguida, quando utilizado conforme a finalidade prevista, está em conformidade com os requisitos da diretiva n. 2014/53/UE (diretiva RED) e, quando aplicável, com os requisitos da diretiva descrita no ponto 4b da presente declaração de samsvar. (RO) Produsătorul declara că echipamentul descris mai jos, atunci când este folosit conform destinației prevăzute, îndeplinește cerințele Directivei 2014/53/UE (Directiva RED) și dacă este cazul, și cerințele Directivei nr. 2014/34/UE privind echipamentele și sistemele de protecție pentru utilizare în atmosfere potențial explozive. Prezenta declarație de conformitate este emisă în conformitate cu răspunderea exclusivă a producătorului.; (SV) Vi som tillverkare förklarar härmed att följande beskrivna utrustning står i överensstämmelse med de relevanta harmoniseringsföreskrifter från unionen. Direktiv nr 2014/53/UE (RED-direktiv) och om tillämpligt direktiv nr 2014/34/UE (om skydd för användare) i potentiellt explosiva atmosfärer. Denna förklarare om samsvar utfärdas på producentens ansvar. (SK) Toto vyhlásenie vyhlasuje výrobca na svoju zodpovednosť, že uvedené zariadenie spĺňa požiadavky príslušných smerníc č. 2014/53/EÚ (Smernica o sprístupňovaní rádiových zariadení na trhu v RED) a ak je to možné aj požiadavky, a požiadavky smernice č. 2014/34/EÚ pre príslušné ochranné systémy určené na použitie v potenciálne vybuchavých atmosférach. Toto vyhlásenie o zhode sa vydáva na vlastnú zodpovednosť výrobcu.; (SL) To izjavo to proizvajalca, da je naprava skladna z zahtevami Direktive 2014/53/ES v zvezi z opremo in zaščitnimi sistemi, namenjenimi za uporabo v potencialno eksplozivnih atmosferah. Za izjavo to izjavo o skladnosti je odgovoren proizvajalec.; (CS) Jako výrobce tímto potvrdzujeme, že uvedená zařízení je v souladu se požadavky příslušných směrnic č. 2014/53/EU (Směrnice o poskytování rádiových zařízení na trhu v rámci RED) a pokud je to možné, i požadavky příslušných směrnic č. 2014/34/EU (Směrnice o ochraně systémů určených na použití v potenciálně výbušných atmosférách). Toto vyhlášení o shodě se vydává na vlastní odpovědnost výrobce.; (IS) Við samþráðandi samþingirgættir samþandiss: Tilskilum nr. 2014/53/ESB (RED tilskilum) og ef við á tilskilum nr. bínað og viðskiptali til notkunar í sprengingum líklegum orsökum. Þessi samræmingarfyrirspá er gefin til á bryggu framleiðandans.; (TR) Üretici olarak, aşağıdaki tanımlanan ekipmanın amacına uygun olarak kullanıldığında kullanıcılara zarar vermemesi ve kullanıcı sistemleri için 2014/53/UE sayılı Direktif (RED Direktifi) ve varsa patlama tehlikesi olan ortamlarda kullanıcılara zarar vermemesi için koruyucu sistemler için 2014/34/UE sayılı Direktif (RED Direktifi) ile uyumlu olduğunu beyan ederim. (SR) Proizvođač izjavljuje da je opremanje u skladu sa zahtevima iz direktive 2014/53/EU (Red) i, ukoliko je to moguće, i sa zahtevima iz direktive 2014/34/EU (Smernice o zaštiti sistema namenjenih za upotrebu u potencijalno eksplozivnim atmosferama). Ova izjava o usklađenosti izdaje se isključivo na odgovornost proizvođača.</p> | <p>4. (EN) Variants of the Equipment; (DE) Gerätevarianten; (BG) Варианти на оборудването; (ET) Seadise variandid; (FI) Laitteen vaihtoehdot; (EL) Τοπολογίες; (FR) Variantes des appareils; (HR) Varijante uređaja; (HU) A berendezések változatai; (IT) Varianti di apparecchiatura; (LV) Varijanti aparāti; (LT) Įreišios variantai; (LU) Variantes d'appareils; (NL) Apparatuurvarianten; (PL) Warianty urządzeń; (PT) Variantes de aparelhos; (RO) Variante de echipamente; (SK) Varianty zariadení; (SI) Abitgliki aparatur; (SR) Varijante uređaja; (SV) Apparaturalternativ; (UK) Варіанти обладнання; (ES) Variantes de aparatos; (BS) Varijante opreme</p> | <p>4a. (EN) Variants with GNSS and DSRC; (DE) Varianten mit GNSS und DSRC; (BG) Варианти с GNSS и DSRC; (ET) Variantid koos GNSS ja DSRC-ga; (FI) GNSS- ja DSRC-läitä vaihtoehdot; (EL) Τοπολογίες με GNSS και DSRC; (ES) Variantes con GNSS y DSRC; (FR) Variantes avec GNSS et DSRC; (HR) GNSS i DSRC valožak; (HU) GNSS és DSRC változatok; (IT) Varianti con GNSS e DSRC; (LV) Variantis ar GNSS un DSRC; (LT) Variantai su GNSS ir DSRC; (LU) Varianten met GNSS en DSRC; (NL) Varianten met GNSS och DSRC; (PL) Warianty z GNSS i DSRC; (PT) Variantes com GNSS e DSRC; (RO) Variante cu GNSS și DSRC; (SV) Varianter med GNSS och DSRC; (SK) Varianty s GNSS a DSRC; (SI) Različice z GNSS in DSRC; (CS) Varianty s GNSS a DSRC; (IS) Aftitgli með GNSS og DSRC; (UK) Varianti z GNSS i DSRC; (ES) Variantes de aparatos con GNSS y DSRC; (SR) Varijante opreme sa GNSS-om</p> | <p>4b. (EN) variants with GNSS only; (DE) Varianten mit GNSS; (BG) Варианти само с GNSS; (ET) Variantid ainult GNSS-iga; (FI) Käytävillä GNSS-illa este vaihtoehdot; (EL) Τοπολογίες με GNSS; (ES) Variantes con GNSS; (FR) Variantes avec GNSS; (HU) Csak GNSS-t tartalmazó változatok; (IT) Varianti con GNSS; (HR) Varijante samo s GNSS-om; (LV) Variantis ar GNSS; (LT) Variantai su GNSS; (PL) Warianty z GNSS; (PT) Variantes com GNSS; (RO) Variante cu GNSS; (SV) Varianter med endast GNSS; (SK) Varianty s GNSS; (SI) Različice z GNSS; (CS) Varianty pouze s GNSS; (IS) Aftitgli með GNSS eingöngu; (TR) yalnızca GNSS'li varyantlar; (SR) Varijante opreme samo sa GNSS-om; (UK) Varianti z GNSS-om</p> |
| <p>4c. (EN) variants for ADR vehicles; (DE) ADR-Fahrzeuge Varianten; (BG) Варианти за превозни средства ADR; (ET) Variantid ADR-ühikutele; (FI) ADR-ajoneuvojen varten tarkoitettui vaihtoehdot; (EL) Τοπολογίες ADR; (ES) Variantes ADR; (FR) Variantes ADR-</p>                                                                                                                                                                                                                                                                                                                                                                                                                                                                                                                                                                                                                                                                                                                                                                                                                                                                                                                                                                                                                                                                                                                                                                                                                                                                                                                                                                                                                                                                                                                                                                                                                                                                                                                                                                                                                                                                                                                                                                                                                                                                                                                                                                                                                                                                                                                                                                                                                                                                                                                                                                                                                                                                                                                                                                                                                                                                                                                                                                                                                                                                                                                             |                                                                                                                                                                                                                                                                                                                                                                                                                                                                                                                                                                                                                                                                      |                                                                                                                                                                                                                                                                                                                                                                                                                                                                                                                                                                                                                                                                                                                                                                                                                                                                                       |                                                                                                                                                                                                                                                                                                                                                                                                                                                                                                                                                                                                                                                                                                                      |

AUMOVIO Germany GmbH | Querfurtstraße 7 | 04648 Frankfurt am Main | Germany  
 Telephone: +49 30 7503-0 | www.aumovio.com  
 Fax: +49 30 7503-1000 | E-Mail: info@aumovio.com | HRB 3688 | VAT: DE241447068  
 Deputy Chairperson of the Supervisory Board: Stefan Weidert | Address: Luft- und Raumfahrtstr. 1  
 10587 Berlin | Germany  
 Bank details: Deutsche Bank Frankfurt am Main | BIC: BFSW3333 | Account: IBAN: DE25 2507 00 100 008 8975 0 0 | BIC: DEUTDE33HAN



|     |                                                                                                                                                                                                                                                                                                                                                                                                                                                                                                                                                                                                                                                                                                                                                                                                                                                                                                                                                                                        |
|-----|----------------------------------------------------------------------------------------------------------------------------------------------------------------------------------------------------------------------------------------------------------------------------------------------------------------------------------------------------------------------------------------------------------------------------------------------------------------------------------------------------------------------------------------------------------------------------------------------------------------------------------------------------------------------------------------------------------------------------------------------------------------------------------------------------------------------------------------------------------------------------------------------------------------------------------------------------------------------------------------|
|     | <p>(HU) ADR járművek változatok; (IT) Varianti ADR; (HR) varijante za ADR vozila; (LT) ADR variantai; (LV) ADR variācijas; (NL) ADR-varianten; (PL) Warianty ADR; (PT) Variantes ADR; (RO) Variante ADR; (SV) varianter för ADR-fordon; (SK) Varianty ADR; (SL) Različice ADR; (CS) varianty pro vozidla ADR; (IS) aðfangi fyrir ADR ökutæki; (TR) ADR araçları için varyantlar; (SR) varijante za ADR vozila</p> <p>ADR oznaka; (SU) variante per automobili ADR; (MK) Baprijamni za ADR vozila; (BG) varijante za ADR vozila</p>                                                                                                                                                                                                                                                                                                                                                                                                                                                     |
| 5.  | <p>(EN) EU type examination certificate; (DE) EU-Baumusterprüfbescheinigung; (BG) свидетелство за ЕС изпитаване на тип; (ET) EU tüübikontrolli tõend; (FI) EU-tyyppitarkastustodistus; (FR) certificat de type UE; (HU) EU-típustanítvány; (IT) Attestazione di certificazione del campione modello UE; (HR) Modelno ispitivanje tipa UE; (LT) ES tipo tyrimo sertifikatas; (LV) ES tipa rakstaudzuma sertifikāts; (NL) Verklaring van EG-typenonderzoek; (PL) Certyfikat badania typu UE; (PT) Certificado de exame de tipo UE; (RO) Certificatul de examinare UE de tip; (SV) EU-typkontrollintyg; (SK) Certifikát EU o preskúšaní typu; (SL) Certifikat o EU-pregledni tipu; (CS) Certifikát EU předzkušební typu; (IS) ESS gerðingarskýrsla vottöku; (TR) AB tip incelenme sertifikası; (SR) EY certifikat za ispitivanje tipa; (SK) Certifikát a exámináčný list tipu za BE-ss; (MK) Uverenje sa ispitivanjem tipa na EY; (BS) EU sertifikát o ispitivanju tipa</p>               |
| 5a. | <p>(EN) Used harmonized standards; (DE) Verwendete harmonisierte Normen; (BG) Използваните хармонизирани стандарти; (ET) Tutkimusstandardit; (FI) Käytetyt yhdenmukaistetut standardit; (FR) Normes harmonisées que se réfèrent à des normes harmonisées; (HU) Felhasznált harmonizált szabványok; (IT) Norme armonizzate che si riferiscono a norme armonizzate; (NL) Gebruikte geharmoniseerde normen; (LV) Izmantojamie saskaņotie standarti; (PL) Wykorzystane normy zharmonizowane; (PT) Normas harmonizadas aplicadas; (RO) Standarde armonizate aplicate; (SV) Använda harmoniserade standarder; (SK) Použitie harmonizované normy; (SL) Uporabljene harmonizirani standardi; (CS) Použití harmonizované normy; (IS) Notiðar samræmdir</p>                                                                                                                                                                                                                                      |
| 5b. | <p>(EN) Official applicable for ADR variants; (DE) Nur anwendbar für ADR-Varianten; (BG) Прилагането само за варианти ADR; (ET) Kõeldav ainult ADR-variantidele; (FI) Soveltuvuus vain ADR-varianttien osalta; (FR) Applicable pour les variantes ADR; (HU) Csak ADR-variantokra alkalmazható; (IT) Applicabile solo per varianti ADR; (PL) Uniquement applicable pour les variantes ADR; (HU) Csak ADR-variantokra alkalmazható; (IT) ADR-variantj; (NL) Alleen van toepassing voor ADR-varianten; (LT) Tiktamos tik ADR variantams; (LV) Tik derīstams ADR-variantēm; (PT) Aplicável apenas a variantes ADR; (RO) Se aplică numai pentru variantele ADR; (SV) Endast tillämpligt för ADR-varianter; (SK) Možno použiť iba pre varianty ADR; (SL) Uporablja se samo za različice ADR; (CS) Platí pouze pro varianty ADR; (IS) Glatt aðeins fyrir ADR-áhrif; (TR) Sadece ADR varyantları için uygundur; (SR) Primjenio samo za ADR varijante; (BS) Primjenio samo za ADR varijante</p> |
| 5c. | <p>(EN) Notified body; (DE) Benannte Stelle; (BG) homologirane organ; (ET) Teavitatud asutus; (FI) ilmoitettu laitos; (EL) Επιτελεστικό όργανο; (FR) Organisme notifié; (HU) Megjelölt szervezet; (IT) Organismo notificato; (SV) Anmäkt organ; (SK) Množený nástroj; (SL) Preglašeni organ; (CS) Oznamovaný subjekt; (IS) Tilkynntur aðili; (TR) Onaylanmış kuruluş; (SR) Homologisano telo; (SK) Organi i njiluar; (MK) Osnovano telo; (BS) Prijavljeno tijelo</p>                                                                                                                                                                                                                                                                                                                                                                                                                                                                                                                   |
| 6.  | <p>(EN) Of EU type examination; (DE) IER EU-Baumusterprüfung; (BG) за ЕС изпитаване на тип; (ET) EU tüübikontrolli; (FI) EU-tyyppitarkastus; (EL) η έσφοχη τύπου ΕΕ; (ES) de examen UE de tipo; (FR) la d'examen UE de type; (HU) a EU-típusvizsgálat; (IT) esame UE del tipo; (HR) Ispitivanje tipa; (LT) ES tipo tyrimas; (LV) ES tipa pārbaudais; (NL) de EU-typenonderzoek; (PL) badania typu UE; (PT) o exame UE de tipo; (RO) de examinare UE de tip; (SV) för EU-typkontroll; (SK) EU súkaly typ; (SL) EU pregledni tip; (CS) EU předzkušební typ; (IS) EY-gerðing; (TR) AB tip incelenmesi; (SR) ispitivanje tipa EY; (SU) je provini tip tipa za BE-ss; (MK) ispitivanje tipa EY; (BS) EU ispitivanje tipa</p>                                                                                                                                                                                                                                                                |
| 6c. | <p>(EN) of surveillance; (DE) der Überwachungs; (BG) за надзор; (ET) järelvaht; (FI) valvonta; (EL) η επίβλεψη; (ES) de vigilancia; (FR) de surveillance; (HU) felügyelet; (IT) di sorveglianza; (SV) för övervakning; (SK) dohlada; (SL) nadzor; (CS) dozoru; (IS) af eftirlit; (TR) gözetim; (SR) nadzor; (MK) nadzor</p>                                                                                                                                                                                                                                                                                                                                                                                                                                                                                                                                                                                                                                                            |
| 7.  | <p>(EN) Marking of the equipment; (DE) Geräte Kennzeichnung; (BG) маркировка на обекта; (ET) Seadmete märgistamine; (FI) Laitteen merkintä; (EL) Σημάτισση εξοπλισμού; (ES) identificación del aparato; (FR) Identification des appareils; (HU) A berendezés jelölése; (IT) Designazione del dispositivo; (HR) Označavanje opreme; (LT) Priedaiso ženklinimas; (LV) Ierīces apzīmējums; (NL) Apparatenidentificatie; (PL) Oznaczenie urządzenia; (PT) identificação do aparelho; (RO) Marcarea aparatelor; (SV) Märkning av utrustningen; (SK) Označenie prístrojov; (SL) Označbi naprav; (CS) Označení zařízení; (IS) Mörking búnaðar; (TR) Ekipmanın işaretlenmesi; (SR) Obeležavanje opreme; (SU) Sitemi; (MK) Obeležavanje na opreman; (BS) Oznakačavanje opreme</p>                                                                                                                                                                                                               |
| 8.  | <p>(EN) Used harmonized standards; (DE) Verwendete harmonisierte Normen; (BG) Използваните хармонизирани стандарти; (ET) Tutkimusstandardit; (FI) Käytetyt yhdenmukaistetut standardit; (FR) Normes harmonisées que se réfèrent à des normes harmonisées; (HU) Felhasznált harmonizált szabványok; (IT) Norme armonizzate che si riferiscono a norme armonizzate; (NL) Gebruikte geharmoniseerde normen; (LV) Izmantojamie saskaņotie standarti; (PL) Wykorzystane normy zharmonizowane; (PT) Normas harmonizadas aplicadas; (RO) Standarde armonizate aplicate; (SV) Använda harmoniserade standarder; (SK) Použitie harmonizované normy; (SL) Uporabljene harmonizirani standardi; (CS) Použití harmonizované normy; (IS) Notiðar samræmdir</p>                                                                                                                                                                                                                                      |

45

AUMOVIO Germany GmbH | Querfurtstraße 7 | 04958 Frankfurt am Main | Germany  
 Telephone: +49 39 7930-3 | www.aumovio.com  
 Fax: +49 39 7930-200 | E-Mail: info@aumovio.com  
 Deputy Chairperson of the Supervisory Board: Sime Njoré  
 Chairperson of the Supervisory Board: Sime Njoré  
 Bank details: Deutsche Bank Frankfurt am Main | BIK: BFSW 3307 | IBAN: DE25 2507 00 00 008 893 5 00 | BIC: DEUTDE33XXX

Fig. 153: EU samsvarserklæring – 6



## ► UKCA

14



AUMOVIO Germany GmbH

## UK Declaration of Conformity

We as manufacturer hereby declare that the following described equipment when used for its intended purpose is in conformity with the relevant United Kingdom Regulations: Radio Equipment Regulations 2017 (SI 2017 No. 1206, as amended) and if applicable: Equipment and Protective Systems Intended for Use in Potentially Explosive Atmospheres Regulations 2016 (UKS 2016 No. 1107). This declaration of conformity is issued under the sole responsibility of the manufacturer.

**Manufacturer**

VDO / AUMOVIO Germany GmbH  
Heinrich-Hertz-Str. 45  
78052 Villingen-Schwenningen,  
Germany

**Equipment**

Smart tachograph type DTCCO 1381 that is equipped with **Global Navigation Satellite System (GNSS)** and **Dedicated Short Range Communication (DSRC)** or that is intended for use in vehicles for the transport of dangerous goods by road (ADR vehicles).

**Variants of the equipment**

variants without GNSS and DSRC (no RED):  
DTCCO 1381..xxxxx0x  
variants with GNSS and DSRC (RED):  
DTCCO 1381..xxxxx1x  
DTCCO 1381..xxxxx2x  
DTCCO 1381..xxxxx3x  
variants with GNSS only (RED):  
DTCCO 1381..xxxxx4x  
DTCCO 1381..xxxxx5x  
DTCCO 1381..xxxxx6x  
variants for ADR vehicles (ATEX/UKEX):  
DTCCO 1381.2:xxxxxx  
DTCCO 1381.3:xxxxxx  
DTCCO 1381.4:xxxxxx  
DTCCO 1381.7:xxxxxx

**Type examination certificate**

Only applicable for variants with GNSS or DSRC:  
(EU) RED Type Examination: T818402F-05-TEC

**Notified body**

Only applicable for ADR variants:  
ATEX Certificate: TÜV03ATEX2324X  
UKEX Type Certificate EMA21UKEX0029X  
Only applicable for (EU) RED certification:  
CTC advanced GmbH, Untertuerkheimer Str. 6-10,  
66117 Saarbrücken, Germany, € € 0682

Only applicable for ADR variants:  
Notified body for UK type examination:  
**Element Materials Technology**, Unit 1, Pendle Place,  
Skelmersdale, West Lancashire, WN8 9PN, United Kingdom,  
UK 0891

Notified body of surveillance of ADR variants (Fast-Track UKCA

12

AUMOVIO Germany GmbH | Courteneystraße 2 | 60488 Frankfurt am Main | Germany  
Telephone +49 (0) 7803-0 | www.aumovio.com  
E-mail: sales@aumovio.com | info@aumovio.com  
District Court of the Supervisory Board: Saarlouis  
Bank details: Deutsche Bank Frankfurt am Main (BANK) | BIC: 2507 0010 | IBAN: 89 25 00 1000 0000 0000 0000

Fig. 155: UKCA Declaration of Conformity – 1



Process):  
**DEKRA Testing and Certification GmbH**, Zertifizierungsstelle  
 Bochum, Dinnendahlstraße 9, 44809 Bochum CE 0158

**Marking of the equipment**

Only applicable for ADR variants:

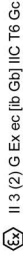

Applicable for the above mentioned variants according Radio  
 Equipment Regulations 2017 (SI 2017 No. 1206, as amended);

- EN 300 328 V2.2.2, EN 300 874-2-2 V2.1.1, EN 303 413 V1.2.1
- EN 301 489-1 V2.3, EN 301 489-3 V2.3.0 (Draft), EN 301 489-  
 17 V3.2.5 (Draft), EN 301 489-19 V2.2.1
- EN 62368-1: 2014/AC: 2015/A11: 2017/AC:2017
- EN 62479:2010

Applicable for the above mentioned ADR variants according  
 Potentially Explosive Atmospheres Regulations 2016 (UKSI  
 2016 No. 1107):

- EN IEC 60079-0:2018;
- EN IEC 60079-7:2015/A1:2018;
- EN 60079-11:2012

**Other used directives and regulations**

Regulation (EU) No. 165/2014, Regulation (EU) 2016/799, ECE  
 R10 Rev. 06/02

Villingen-Schwenningen, December 18, 2025  
**AUMOVIO Germany GmbH**

Pierre Blüher  
 Head of Homologation



Digitally signed by Pierre  
 Blüher, DN: cn=Pierre Blüher,  
 email=pierre.blueher@aumovio.com,  
 c=DE,  
 Date: 2025.12.18 13:52:52  
 +0100

Ulrich Rothle  
 Head of Quality



Digitally unterschrieben von Ulrich Rothle  
 CN=Ulrich Rothle, o=AUMOVIO SE,  
 email=ulrich.rothle@aumovio.com, c=DE  
 Datum: 2025.12.18 13:21:17 +0100

*The declaration certifies the conformity to the specified directives and regulations but does not imply any warranty for properties. The safety documentation accompanying the product shall be considered in detail.*



<https://www.fleet.vdo.com/support/ce-certificates/>

AUMOVIO Germany GmbH | Gunderstraße 7 | 60488 Frankfurt am Main | Germany  
 Registered Office: Hannover | Registered Court: Hannover | VAT: DE341447068  
 Managing Director: Nicolas Wimmer | Tobias Peter Frenschöcker | Dr. Andrea Löffel | Harald Stohmann  
 Bank details: Deutsche Bank Frankfurt am Main | BIC: 2507 0010 008 8975 00 | BIC: DEUTDE33XXX

Fig. 156: UKCA Declaration of Conformity – 2

## ■ Valgfritt tilbehør

### ▶ DLK Smart Download Key



Med DLK Smart Download Key kan du på lovlig måte laste ned data fra DTCO 4.1x og fra sjåførkortet og arkivere dem.

Det er også mulig å laste opp data fra VDI Fleet Online-portalen.

Bestillingsnummer: **2910003149100**

### ▶ DLKPro Download Key S



Med DLKPro Download Key S kan du på lovlig måte laste ned data fra DTCO 4.1x og fra sjåførkortet og arkivere dem.

Bestillingsnummer: **2910002165200**

### ▶ DLKPro Compact S



Med DLKPro Compact S kan du på lovlig måte laste ned data fra DTCO 4.1x og fra sjåførkortet, arkivere og lese dem.

Bestillingsnummere:

- Europa – **2910002165300**
- Europa (EE) – **2910002165400**

**► Remote DL 4G**

Med Remote DL 4G fra VDO kan du overføre nedlastet data via GPRS til bilparkadministrasjonen eller en programvare som viderebehandler dataene.

Bestillingsnummer: **2910002759400**

**► VDO Link**

VDO Link er en tilleggsmodul som lar deg kalle opp kjøretøy- og fartsskriverdata i sanntid og uten kabel; for eksempel for å registrere telematikk eller veigebyrer.

VDO Link settes inn i DTCO.

**Gyldighet:**

- Telematikk er tilgjengelig fra DTCO 4.1
- Veigebyrregistrering er tilgjengelig fra DTCO 4.1a

Bestillingsnummer: **AAA2201870110**

### ► Rensekort og kluter

Med renskortene renser du kortspaltene på DTCO 4.1x.

Renseklutene brukes til å rengjøre sjåfør- og/eller firmakort.

Bestillingsnummere:

- Rensekort (12 kort):  
**A2C5951338266**
- Rensekluter (12 kluter):  
**A2C5951184966**
- Sett med renskluter (6 kort / 6 kluter):  
**A2C5951183866**

### ■ VDO Online Shop

Nettbutikken for produkter og tjenester fra VDO finner du på:  
[www.fleet.vdo.com](http://www.fleet.vdo.com).

# Endringsoversikt

## Utgave-oversikt

**Endringsoversikt**

**■ Utgave-oversikt**

Denne betjeningsanvisningen er gyldig for følgende DTCO versjoner:

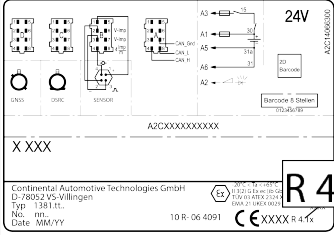
| Releasestatus                                                                                                                                                                                                                                                                                                                                                                                                                      | Betjeningsanvisning         | Endringer i betjeningsanvisningen |
|------------------------------------------------------------------------------------------------------------------------------------------------------------------------------------------------------------------------------------------------------------------------------------------------------------------------------------------------------------------------------------------------------------------------------------|-----------------------------|-----------------------------------|
|  <p>AZCXXXXXXXXXX</p> <p>X XXX</p> <p>Confidential Automotive Technologies GmbH<br/>                 D-78022 WS-Villingen<br/>                 Typ 138111<br/>                 NG: ...<br/>                 Date: MM/YY</p> <p>10 R: 06 4091</p> <p>CE XXXX R 4.1x</p> <p><b>R 4.1x</b></p> <p>Aktuell versjon: Se utskriften "tekniske data"</p> | <p>BA00.1381.41 100 108</p> | <p>Første opplag</p>              |

| 15 | Releasestatus | Betjeningsanvisning  | Endringer i betjeningsanvisningen                                                                                                                                                                                                                                                                                                                                                                                                                                                                                                                                                                                                                                                                                                                                                                                                                                                                                                                                                                                                      |
|----|---------------|----------------------|----------------------------------------------------------------------------------------------------------------------------------------------------------------------------------------------------------------------------------------------------------------------------------------------------------------------------------------------------------------------------------------------------------------------------------------------------------------------------------------------------------------------------------------------------------------------------------------------------------------------------------------------------------------------------------------------------------------------------------------------------------------------------------------------------------------------------------------------------------------------------------------------------------------------------------------------------------------------------------------------------------------------------------------|
|    | 4.1a          | BA00.1381.41 100 108 | <p>Versjon DTCO 4.1a</p> <ul style="list-style-type: none"> <li>• Gyldighetsområde utvidet til å omfatte DTCO 4.1 og DTCO 4.1a</li> <li>• Aktualisering av enkelte DTCO eksempelbilder</li> <li>• Generelle redaksjonelle endringer. QR-kode og dokumentindeks aktualisert (siste side)</li> <li>• Beskrivelse av tilleggsfunksjonene "sentralisert språk" lagt til <ul style="list-style-type: none"> <li>➔ <i>Sentralisert språk (opsjon)</i> [▶ 104]</li> </ul> </li> <li>• Beskrivelse av in-vehicle Bluetooth-forbindelse, Bluetooth enhetsadministrasjon, konfigurering av Bluetooth lagt til <ul style="list-style-type: none"> <li>➔ <i>In-vehicle Bluetooth-tilkobling</i> [▶ 98]</li> <li>➔ <i>Forvalte Bluetooth enheter</i> [▶ 100]</li> <li>➔ <i>Konfigurere Bluetooth</i> [▶ 101]</li> </ul> </li> <li>• VDO Link som mulig tilleggsenhet lagt til <ul style="list-style-type: none"> <li>➔ <i>VDO Link</i> [▶ 172]</li> </ul> </li> <li>• Symbol for veigebyr lagt til</li> <li>• Programvareversjon utvidet</li> </ul> |

| Releasestatus | Betjeningsanvisning  | Endringer i betjeningsanvisningen                                                                                                                                                                                                                                                                                                                                                                                                                                                                                     |
|---------------|----------------------|-----------------------------------------------------------------------------------------------------------------------------------------------------------------------------------------------------------------------------------------------------------------------------------------------------------------------------------------------------------------------------------------------------------------------------------------------------------------------------------------------------------------------|
| 4.1b          | BA00.1381.41 100 108 | <p>Versjon DTCO 4.1b</p> <ul style="list-style-type: none"> <li>Nytt: Om bufferbatteriet<br/>→ <i>Om bufferbatteriet</i> [▶ 150]</li> <li>Avvik UTC-tid 5 minutter istedet for 20 minutter</li> <li>Nytt: "Deponering av DTCO"<br/>→ <i>Deponering</i> [▶ 151]</li> <li>Begrensning av "fjernstyrt nedlasting" til 24 ganger/dag</li> <li>Nytt: Tilbakestilling av Bluetooth-kontroller<br/>→ <i>Tilbakestilling av Bluetooth-kontroller</i> [▶ 101]</li> <li>Nytt: Merknader om produsentens navneendring</li> </ul> |

| Programvarenavn i displayet | Utskrift tekniske data | Releasestatus | Utgivelsesdato |
|-----------------------------|------------------------|---------------|----------------|
| 04.01.2026                  | V 4126                 | DTCO 4.1      | August 2023    |
| 04.01.40 R.040              | V 4140                 | DTCO 4.1a     | Januar 2024    |
| 04.01.41 R.010              | V 4141                 | DTCO 4.1b     | September 2025 |

**MERKNAD**

Siste utgave av fartsskriveren finner du, når den er montert, på utskriften "*Tekniske data*".

**MERKNAD**

Denne betjeningsanvisningen er ikke egnet for eldre versjoner.

**Stikkord****numerisk**

2-sjåførsdrift..... 11, 66

**A**

ADR-variant..... 21, 26

    Registreringsnummer ..... 21

Advarsel - kjøretid ..... 115

AETR-avtale ..... 11

## Aktiviteter

    Legg til hviletid ..... 63

    Tillegg - med isatt kort ..... 53

Arbeidstidsvarsling ..... 115

ATEX-sertifisering ..... 161

Avbryte innskriving ..... 57

**B**

Blandet drift ..... 11

Bluetooth ..... 25

    Koble..... 95

    Symbol..... 21

Bufferbatteri..... 150

Bytte av sjåfør/kjøretøy

Blandet drift ..... 66

Sette inn kortene ..... 66

Skiftslutt..... 66

**C**

CE-erklæring ..... 161

**D**

## Data

    For å beskytte personopplysninger ..... 67

    Identifikasjon..... 49

    Laste ned..... 49

    Laste ned fra masselageret..... 50

Datalagring..... 32

Datasikring på verksted..... 153

Deponering..... 151

Digital signatur ..... 49

Dimming ..... 24, 26

Display ..... 21, 24

DLK Smart Download Key ..... 171

DLKPro Compact S..... 171

DLKPro Download Key S ..... 171

Drift (Driftstype)..... 27

DTCO versjon ..... 103

**E**

EF 561/2006..... 17

EF/2006/22/..... 17

|                       |    |
|-----------------------|----|
| Endre aktivitet ..... | 24 |
| EU 165/2014 .....     | 17 |
| Ex-enhet .....        | 26 |

**F**

|                           |     |
|---------------------------|-----|
| Fartsskriverkort .....    | 29  |
| løses ut automatisk ..... | 155 |
| rengjøring .....          | 149 |
| sette inn .....           | 45  |
| Ta ut .....               | 47  |

## Feil

|                |     |
|----------------|-----|
| Melding .....  | 106 |
| Oversikt ..... | 114 |

|                     |          |
|---------------------|----------|
| Feilmeldinger ..... | 106, 114 |
|---------------------|----------|

## Ferge/tog

|                    |     |
|--------------------|-----|
| Melding .....      | 108 |
| Registrering ..... | 97  |

|                          |    |
|--------------------------|----|
| Firma (driftstype) ..... | 27 |
|--------------------------|----|

## Firmakort

|                                   |     |
|-----------------------------------|-----|
| Data .....                        | 32  |
| Funksjonene til firmakortet ..... | 70  |
| Første gangs innsetting .....     | 71  |
| Ta ut .....                       | 75  |
| vise nummer .....                 | 103 |

|                     |    |
|---------------------|----|
| Fjernkontroll ..... | 25 |
|---------------------|----|

|                             |    |
|-----------------------------|----|
| Fjernstyrt nedlasting ..... | 50 |
|-----------------------------|----|

|                                      |     |
|--------------------------------------|-----|
| Forlate gyldighetsområdet (Ut) ..... | 108 |
|--------------------------------------|-----|

|                             |    |
|-----------------------------|----|
| Forskriftsmessig bruk ..... | 19 |
|-----------------------------|----|

|                        |            |
|------------------------|------------|
| Frontgrensesnitt ..... | 11, 21, 25 |
|------------------------|------------|

**G**

|                      |    |
|----------------------|----|
| Gi inn lasting ..... | 60 |
| Gi inn lossing ..... | 60 |
| Grenseovergang ..... | 33 |
| manuell .....        | 56 |

**H**

|                            |     |
|----------------------------|-----|
| Hendelser - oversikt ..... | 112 |
|----------------------------|-----|

**I**

|                                   |    |
|-----------------------------------|----|
| Innstilling av aktivitetene ..... | 58 |
|-----------------------------------|----|

## Innstilling av aktiviteter

|                       |    |
|-----------------------|----|
| Endre aktivitet ..... | 58 |
|-----------------------|----|

|                                              |        |
|----------------------------------------------|--------|
| Innstilling av automatiske aktiviteter ..... | 41, 58 |
|----------------------------------------------|--------|

|                                       |    |
|---------------------------------------|----|
| In-vehicle-Bluetooth-tilkobling ..... | 98 |
|---------------------------------------|----|

|                |    |
|----------------|----|
| ITS-data ..... | 11 |
|----------------|----|

|             |    |
|-------------|----|
| frigi ..... | 67 |
|-------------|----|

**K**

|                 |    |
|-----------------|----|
| Kabotasje ..... | 60 |
|-----------------|----|

|                   |    |
|-------------------|----|
| Kalibrering ..... | 28 |
|-------------------|----|

|                            |    |
|----------------------------|----|
| Kjøre- og hviletider ..... | 44 |
|----------------------------|----|

|                         |     |
|-------------------------|-----|
| Kjøretidsvarsling ..... | 115 |
|-------------------------|-----|

|               |     |
|---------------|-----|
| Melding ..... | 107 |
|---------------|-----|

|                    |     |
|--------------------|-----|
| Kjøretøyvekt ..... | 103 |
|--------------------|-----|

|                 |        |
|-----------------|--------|
| Kombitast ..... | 21, 24 |
|-----------------|--------|

|                                       |        |
|---------------------------------------|--------|
| Kontaktpartner .....                  | 12     |
| Kontaktperson .....                   | 12     |
| Kontrast .....                        | 24     |
| Kontroll (driftstype) .....           | 28     |
| Kontrollkort .....                    | 30     |
| Kontrollplikt for fartsskrivere ..... | 149    |
| Kort                                  |        |
| Behandling .....                      | 48     |
| kreve .....                           | 62     |
| sette inn .....                       | 45     |
| Ta ut .....                           | 47     |
| Kortspalte .....                      | 21, 24 |

**L**

|                                  |     |
|----------------------------------|-----|
| Land - med isatt kort .....      | 54  |
| Landinnskriving - manuell .....  | 56  |
| Landkoder                        |     |
| Spanske regioner .....           | 40  |
| Tabell med oversikt .....        | 40  |
| Laste / losse - meny .....       | 97  |
| Legg i mer papir .....           | 124 |
| Lenker videre .....              | 3   |
| Lokal tid - med isatt kort ..... | 54  |
| Lysstyrke .....                  | 24  |

**M**

|                            |    |
|----------------------------|----|
| Manuell registrering ..... | 61 |
|----------------------------|----|

|                                                 |          |
|-------------------------------------------------|----------|
| Fortsette aktiviteter .....                     | 64       |
| Korreksjonsmulighet .....                       | 61       |
| Sette aktiviteter foran andre aktiviteter ..... | 65       |
| Manuell registrering av aktiviteter .....       | 59       |
| Manuelt tillegg                                 |          |
| med isatt kort .....                            | 53       |
| Masselager .....                                | 32       |
| Definisjon .....                                | 12       |
| Laste ned data .....                            | 50       |
| Melding                                         |          |
| Kjøre- og hviletider .....                      | 44       |
| Kjøretøy .....                                  | 102      |
| når kjøretøyet står .....                       | 78       |
| Standardbilder under kjøring .....              | 43       |
| under kjøring .....                             | 43       |
| Under-/overspenning .....                       | 153      |
| VDO Counter (opsjon) .....                      | 116      |
| Meldinger .....                                 | 106, 119 |
| Bekreftelse .....                               | 107      |
| Betydning .....                                 | 106      |
| Bilder i displayet .....                        | 44       |
| Feil .....                                      | 114      |
| Ferge/tog .....                                 | 108      |
| Årsaker .....                                   | 44       |
| Menyfunksjoner                                  |          |

|                            |        |
|----------------------------|--------|
| forlate - automatisk ..... | 89     |
| forlate - manuelt .....    | 89     |
| navigere .....             | 87     |
| Menynivåer .....           | 85     |
| Menytaster .....           | 21, 24 |
| I menyen .....             | 45     |
| Målgruppe .....            | 12     |

## N

|             |    |
|-------------|----|
| NUTS0 ..... | 33 |
|-------------|----|

## O

|                                       |     |
|---------------------------------------|-----|
| Online shop .....                     | 173 |
| Out (forlate gyldighetsområdet) ..... | 108 |
| Out of Scope .....                    | 12  |
| angi .....                            | 96  |

## P

|                                   |        |
|-----------------------------------|--------|
| Personlige opplysninger .....     | 11     |
| Personopplysninger .....          | 11     |
| forandre .....                    | 94, 95 |
| Personvern .....                  | 10     |
| Piktogrammer                      |        |
| Kombinasjoner .....               | 37     |
| Oversikt .....                    | 35     |
| Produksjonsstatus - visning ..... | 107    |
| Programvare-versjon .....         | 103    |

## R

|                                       |     |
|---------------------------------------|-----|
| Registrere firma .....                | 72  |
| Registrering                          |     |
| Aktivere tilleggfunksjoner .....      | 99  |
| Ferge/tog .....                       | 97  |
| Kjøretøy - Out start/slutt .....      | 96  |
| Lokal tid .....                       | 98  |
| Lokal tid firma .....                 | 98  |
| Sjåfør-1 / sjåfør-2 - land .....      | 93  |
| Sjåfør-1 / sjåfør-2 - startland ..... | 93  |
| Sluttland .....                       | 94  |
| Releaseoversikt .....                 | 175 |
| Remote DL 4G .....                    | 172 |
| Rengjøring .....                      | 149 |
| Rensekluter (tilbehør) .....          | 173 |
| Rensekort (tilbehør) .....            | 173 |
| Rett opp papirkjøll .....             | 125 |

## S

|                                     |     |
|-------------------------------------|-----|
| Sentralisert språk .....            | 104 |
| Sertifikat - melding om utløp ..... | 112 |
| Sertifiseringer .....               | 161 |
| Servicepartner .....                | 12  |
| Signatur data .....                 | 49  |
| Sjåfør-1 definisjon .....           | 11  |
| Sjåførkort                          |     |

|                                          |        |
|------------------------------------------|--------|
| Beskrivelse .....                        | 29     |
| Data .....                               | 32     |
| Funksjoner .....                         | 52     |
| første gangs innsetting .....            | 55, 67 |
| Gyldighet.....                           | 18     |
| Sjåførens plikter.....                   | 17     |
| Ta ut.....                               | 60     |
| Skiftstart .....                         | 52     |
| Skriv inn registreringsnummeret.....     | 73     |
| Med app.....                             | 26     |
| Skrive inn lokal tid for bedriften ..... | 98     |
| Skrive ut                                |        |
| Aktiviteter .....                        | 90     |
| Avbrudd .....                            | 124    |
| Hendelser .....                          | 90     |
| starte.....                              | 123    |
| Skrive ut: Detaljer - døgn:.....         | 90     |
| Skriver .....                            | 21     |
| Sleping av kjøretøye.....                | 97     |
| Spenningsbrudd .....                     | 154    |
| Sperre menytilgang .....                 | 88     |
| Språk                                    |        |
| Manuell innstilling .....                | 79     |
| Sette i kortet.....                      | 52     |
| Vist språk .....                         | 47     |
| Standardbilde (a).....                   | 43     |
| Standardbilder .....                     | 78     |
| Stand-by .....                           | 26     |

|                               |    |
|-------------------------------|----|
| Stanse aktiviteter            |    |
| med isatt kort.....           | 55 |
| Symboler - Piktogrammer ..... | 35 |

**T**

|                               |     |
|-------------------------------|-----|
| Tekniske data.....            | 157 |
| Tenning av - visning .....    | 45  |
| Tenning på - visning.....     | 43  |
| Tidssoner .....               | 34  |
| Tilgangsrettigheter .....     | 30  |
| Tillatt totalvekt .....       | 103 |
| Tillegg                       |     |
| Manuell registrering .....    | 61  |
| manuelt - med isatt kort..... | 53  |

**U**

|                      |     |
|----------------------|-----|
| UKCA-erklæring ..... | 161 |
| UTC-tid.....         | 34  |
| Utskrift             |     |

|                                         |    |                                       |     |
|-----------------------------------------|----|---------------------------------------|-----|
| Detaljer .....                          | 91 | Sjåfør-1 / sjåfør-2.....              | 102 |
| Hastighetsoverskridelser .....          | 91 | Visning av tider på sjåførkortet..... | 79  |
| Hastighetsprofiler (opsjon).....        | 93 |                                       |     |
| hendelser [kjøretøy] .....              | 91 |                                       |     |
| Informasjon om fartsskriverkort .....   | 92 |                                       |     |
| Kjøretøy .....                          | 90 |                                       |     |
| Sjåfør-1 / sjåfør-2.....                | 89 |                                       |     |
| Tekniske data .....                     | 91 |                                       |     |
| Turtallsprofiler (opsjon).....          | 93 |                                       |     |
| Utskrift av status D1/D2 (opsjon) ..... | 92 |                                       |     |
| v-hast.graf.....                        | 92 |                                       |     |

## V

|                                        |     |
|----------------------------------------|-----|
| VDO Counter                            |     |
| Beskrivelse .....                      | 80  |
| Beskrivelse av aktiviteten .....       | 81  |
| Melding .....                          | 44  |
| Statusvisning .....                    | 85  |
| Vis døgnverdier.....                   | 84  |
| Vise ukeverdier.....                   | 84  |
| Visning ved aktivitet arbeidstid ..... | 84  |
| Visning ved aktivitet hviletid.....    | 83  |
| VDO Link .....                         | 172 |
| VDO-data .....                         | 11  |
| frigi.....                             | 68  |
| Veigebyr (meny).....                   | 104 |
| Verkstedkort .....                     | 30  |
| Visning                                |     |

AUMOVIO Germany GmbH  
P.O. Box 1640  
78006 Villingen-Schwenningen  
Germany  
[www.fleet.vdo.com](http://www.fleet.vdo.com)

AAA2242790000 / AAA2242790029  
70122058 SPE 000 AE  
BA00.1381.41 100 108  
Språk: Norsk

Version 041b



**VDO**



[fleet.vdo.com](http://fleet.vdo.com)