

Цифров тахограф – DTCO® 4.1 ... 4.1b

BG Експлоатационно упътване за фирмата
(предприемача) и водача



VDO

Издадено

Описаният продукт

- Цифров тахограф DTCO 1381 Освобождаване на DTCO 4.1, DTCO 4.1a и DTCO 4.1b

Обхват на валидност

Този документ важи за всички DTCO на версиите 4.1, 4.1a и 4.1b и е наричан по-долу 4.1x.

Съдържания, които се отнасят само за една определена версия, имат съответното еднозначно наименование на весията.

Производител

AUMOVIO Germany GmbH
P.O. Box 1640
78006 Villingen-Schwenningen
Germany
www.fleet.vdo.com

Оригинално Експлоатационно упътване

© 2026
AUMOVIO Germany GmbH

Това произведение е защитено с авторски права. Получените чрез тях права остават във фирмата AUMOVIO Germany GmbH.

Възпроизвеждането, преводът и размножаването не са позволени без писменото разрешение на производителя.

Това е един оригинален документ на AUMOVIO Germany GmbH.

Марки и търговски марки

- VDO е марка на AUMOVIO Germany GmbH
- DTCO® и KITAS® са регистрирани търговски марки на AUMOVIO Germany GmbH
- Bluetooth® е регистрирана търговска марка на Bluetooth SIG, Inc.

Евентуални други регистрирани марки и търговски марки могат да се използват без отделно назоваване на собственика.

Допълнителни връзки

Следните връзки водят до допълнителна информация, както и до сертификати и декларации за съответствие:

<https://www.fleet.vdo.com/>



<https://www.fleet.vdo.com/support/ce-certificates/>



Съдържание

Издадено	2	2.3 Употреба по предназначение	19
1 За този документ	10	3 Описание на уреда	22
1.1 Защита на данните	10	3.1 Елементи за индикация и обслужване.....	22
1.1.1 Лични ИТС данни.....	11	3.2 Свойства.....	22
1.1.2 Лични VDO-данни	11	3.2.1 Преходен тахограф	23
1.2 Наименования.....	11	3.3 Детайли за индикаторните и оперативните елементи	25
1.3 Действие на този документ	12	3.3.1 Дисплей (1)	25
1.4 Целева група	12	3.3.2 Бутони на менюто (2)	25
1.4.1 Съхранение.....	12	3.3.3 Слот за карти-1 (3)	25
1.4.2 Лица за контакт	12	3.3.4 Комби-бутон Водач-1 (4).....	25
1.5 Символи и сигнални думи	13	3.3.5 Комби-бутон Водач-2 (5).....	25
1.6 По-нататъшна информация	13	3.3.6 Слот за карти-2 (6)	26
1.6.1 Кратко ръководство	13	3.3.7 Ръб за откъсване на хартията (7)	26
1.6.2 Информация в Интернет	13	3.3.8 Капак на принтера (8).....	26
2 За вашата безопасност	15	3.3.9 Преден интерфейс (9).....	26
2.1 Основни указания за безопасност.....	15	3.4 Важни настройки (преглед).....	26
2.1.1 DTCSO 4.1x ADR (изтекла версия).....	16	3.5 Bluetooth	27
2.2 Законови разпоредби	17	3.6 Режим на готовност (дисплей).....	27
2.2.1 Карта на водача: Задължения на водача	17	3.6.1 Напускане Режима на готовност.....	28
2.2.2 Отклонение от законовите разпоредби ..	18	3.7 ADR вариант (Екс.-версия)	28
2.2.3 Задължения на превозвача	18	3.7.1 Специални указания за безопасност.....	28
		3.7.2 Особености на ползването.....	29
		3.8 Видове работни режими (преглед).....	29

3.9	Тахографски карти (преглед)	31	4.2	Движете се в менютата	47
3.9.1	Карта на водача	31	4.2.1	Менюта при стоящ автомобил	47
3.9.2	Карта на превозвача	31	4.3	Поставете карта	47
3.9.3	Контролна карта	32	4.3.1	Език	49
3.9.4	Сервизна карта	32	4.4	Извадете картата	49
3.9.5	Права за достъп на картите за тахограф	32	4.5	Обработка на картите за тахографи	51
3.10	Запаметени данни	34	4.6	Изтегляне на данни	51
3.10.1	Карта на водача	34	4.6.1	От картата на водача или на превозвача	51
3.10.2	Карта на предприятието	34	4.6.2	Идентификация на данните	52
3.10.3	Масова памет (на уреда)	35	4.6.3	Зареждане данни от масовата памет	52
3.11	Преминаване на граница	35	4.6.4	Дистанционно управляемо изтегляне (опция)	53
3.12	Времеви зони	36	5	Обслужване от водача	55
3.13	Пиктограми (преглед)	37	5.1	Функции на картата на водача	55
3.14	Кодове на страните	41	5.2	Начало на смяната - поставете картата на водача	55
3.14.1	* Испански региони:	42	5.2.1	1. Поставете карта	56
3.15	Автоматични дейности след запалването вкл/изкл (преднастройка)	43	5.2.2	2. Настройка на операция	59
4	Обслужване (Общи положения)	45	5.2.3	Задаване за държава – ръчно	60
4.1	Индикации	45	5.2.4	Прекъсване на процедурата по въвеждане	61
4.1.1	Индикация след Запалване вкл	45	5.3	Настройка на дейности	62
4.1.2	Индикации по време на пътуване	45	5.3.1	Възможни дейности	62
4.1.3	Съобщения	47	5.3.2	Промяна на операцията	62
4.1.4	Индикация след Запалване изкл	47			

5.3.3	Автоматична настройка	62	6.4	Задайте държава-членка и регистрационен номер	79
5.3.4	Ръчно записване на дейностите	63	6.5	Изваждане на картата на превозвача	81
5.4	Товарене/Разтоварване (каботаж)	64	7 Менюта.....	84	
5.5	Край на смяната - извадете картата на водача ..	65	7.1	Първо ниво на менюто– стандартни стойности .	84
5.6	Ръчно задаване (въвеждане/ допълнение)	66	7.1.1	Показание при стоящ автомобил.....	84
5.6.1	Изискване на карта по време на ръчното въвеждане	67	7.1.2	Показване на времената на картата на водача	85
5.6.2	Допълване Операция Време на почивка	68	7.1.3	Настройка на езика	86
5.6.3	Продължение на дейностите.....	69	7.1.4	VDO Counter (опция)	86
5.6.4	Продължаване на дейностите и поставяне на дейности преди други	70	7.2	Второ ниво на менюто - функции на менюто	93
5.7	Смяна на водача / прев. средство.....	71	7.2.1	Структура на менюто (преглед)	93
5.7.1	Случай 1 - Екип-режим.....	71	7.2.2	Придвижване в меню-функциите	95
5.7.2	Случай 2 - Край на смяната	71	7.2.3	Блокиране достъпа до менюто	96
5.7.3	Случай 3 - Смесена операция.....	71	7.2.4	Напускане функциите на менюто.....	96
5.8	Поставяне за пръв път на картата на водача	72	7.2.5	Точка от менюто Разпечатка Водач-1 / Водач-2	97
5.8.1	Използване на данните.....	72	7.2.6	Точка от менюто Разпечатка автомобил	98
5.8.2	Протичане на регистрацията.....	72	7.2.7	Точка от менюто въвеждане на Водач-1 / Водач-2	102
6 Обслужване от превозвача.....	75		7.2.8	Точка от менюто въвеждане автомобил	105
6.1	Функции на картата на превозвача	75	7.2.9	Точка от менюто индикация на Водач-1 / Водач-2	111
6.2	Функции на менюто в режим Превозвач	76	7.2.10	Точка от менюто дисплей автомобил....	112
6.3	Регистриране - поставете картата на превозвача	77			

7.2.11	Централизиран език (опция).....	113	9.5	Отстраняване на задръстване на хартията	136
7.2.12	Меню-точка Пътна такса (Опция).....	114	10	Разпечатки	138
8	Съобщения.....	116	10.1	Запазете разпечатките	138
8.1	Значение на съобщенията	116	10.2	Разпечатки (примери).....	138
8.1.1	Характеристики на съобщенията	116	10.2.1	Разпечатка за деня	138
8.1.2	Потвърждения на съобщения	117	10.2.2	Събития / Грешки на картата на водача	140
8.2	Особени съобщения	118	10.2.3	Разпечатка за деня	140
8.2.1	Фабрично състояние	118	10.2.4	Събития / Грешки на автомобила	142
8.2.2	OUT (напускане обхвата на действие)	118	10.2.5	Превишавания на скоростта	143
8.2.3	Път с ферибот/ влак.....	118	10.2.6	Технически данни	143
8.3	Преглед на възможни събития	119	10.2.7	Дейности на водача	144
8.4	Преглед на възможните грешки.....	123	10.2.8	v-диаграма	144
8.5	Предупреждения по време на шофиране	126	10.2.9	Диаграма-Състояние D1/D2 (опция).....	144
8.5.1	VDO брояч-дисплей (опция).....	127	10.2.10	Профили на скорост (опция)	145
8.6	Преглед на възможните обслужващи указания	128	10.2.11	Профил честота на въртене (опция)	145
8.6.1	Информационни обслужващи указания	131	10.2.12	Поставени тахографски карти	145
9	Разпечатване	134	10.2.13	Разпечатка в местно време.....	146
9.1	Указания за разпечатване.....	134	10.3	Обяснение към разпечатките	146
9.2	Стартиране на разпечатката.....	134	10.3.1	Легенда на блоковете данни	147
9.3	Прекъсване разпечатването	135	10.4	Набор данни при събития или грешки	157
9.4	Смяна на принтерната хартия	135	10.4.1	Кодиране целта на набора данни	158
9.4.1	Край на хартията	135	10.4.2	Кодиране за по-подробно описание	159
9.4.2	Замяна на ролката хартия	135	11	Поддръжка и задължение за проверка	161
			11.1	Почистване	161

11.1.1	DTCO 4.1x почистване	161	14.2.4	Remote DL 4G	184
11.1.2	Почистване на тахографните карти	161	14.2.5	VDO Link.....	184
11.2	Задължение за проверка.....	161	14.2.6	Почистващи карти и почистващи кърпи	185
11.2.1	Бележки за буферната батерия	162	14.3	VDO онлайн магазин	185
11.3	Изхвърляне.....	163	15	Преглед на промените	187
12	Отстраняване на грешката	165	15.1	Преглед на разрешителните.....	187
12.1	Архивиране на данните посредством сервиса .	165	Директория ключови думи	190	
12.2	Превишено/ понижено напрежение.....	165			
12.2.1	Прекъсване на захранването	166			
12.3	Грешка на комуникацията с картата.....	166			
12.4	Капакът на принтера дефектен	167			
12.5	Автоматично изхвърляне на тахографската карта	167			
13	Технически данни	169			
13.1	DTCO 4.1x.....	169			
13.2	Ролка хартия	171			
14	Приложение	173			
14.1	Декларация за съответствие/ Одобрения	173			
14.2	Допълнително оборудване като опция	183			
14.2.1	DLK Smart Download Key	183			
14.2.2	DLKPro Download Key S	183			
14.2.3	DLKPro Compact S.....	183			

За този документ

Защита на данните

Наименования

Действие на този документ

Целева група

Символи и сигнални думи

По-нататъшна информация

За този документ

■ Защита на данните

В Регламента (EU) 165/2014 и текущата версия на изпълнителния Регламент (EU) 2016/799 са поставени множество изисквания по отношение на защитата на данните към DTCSO 4.1x . DTCSO 4.1x отговаря и на изискванията на Общия регламент за защита на данните (EU) 2016/679 в приложимата към момента версия.

Особено засегнати са:

- Съгласие на водача за обработване на лични ITS данни → *Лични ITS данни* [▶ 11]
- Съгласие на водача за обработване на лични VDO-данни → *Лични VDO-данни* [▶ 11]

Когато картата на водача се постави в DTCSO 4.1x за първи път, се извършва запитване дали водачът е съгласен с обработката на личните му данни.

УКАЗАНИЕ

DTCSO 4.1x може да се параметризира така, че да обработва данните дори и без съгласието на водача. Тази настройка обаче е разрешена само ако вместо това е подписано споразумение за защита на данните между водача и работодателя/ клиента.

УКАЗАНИЕ

Повече информация относно защитата на данните, по-специално относно обхвата на събиране на данни и използването им, можете да получите от вашия работодател и / или поръчител. Моля имайте предвид, че AUMOVIO Germany GmbH действа само като обработващ поръчката, според инструкция за Вашия работодател / поръчител.

УКАЗАНИЕ

Моля, обърнете внимание, че дадено съгласие може да бъде оттеглено по всяко време. Обработката на данни, извършена на базата на даденото съгласие, до оттеглянето му, остава незасегната от него.

→ *Промяна на настройките за лични ITS данни* [▶ 103].

→ *Промяна на настройките за лични VDO данни* [▶ 103]

УКАЗАНИЕ

Данните се съхраняват в тахографа и когато се достигне максималното количество данни, те систематично се изтриват със запис на нови, започвайки с най-старите записи, но най-рано след една година.

Външните устройства, които комуникират с тахографа, могат да имат достъп до описаните по-долу данни, ако водачът е дал съгласието си за запис.

УКАЗАНИЕ

Повече информация по защитата на данните относно личните данни можете да намерите на <https://www.fleet.vdo.com/support/faq/>.

► Лични ИТС данни

Към личните ИТС-данни (ИТС: Интелигентната транспортна система) се числят например:

- Име и фамилия на водача
- Номер на карта на водача
- Дата на раждане

Съгласие при първоначалното поставяне на картата на водача → *Протичане на регистрацията* [► 72]

► Лични VDO-данни

Следните лични допълнителни данни ще бъдат записани:

- D1/ D2-входящи данни за състояние
- Профили на оборотите на двигателя
- Профили на скорост
- 4 Hz-сигнал за скорост

Съгласие при първоначалното поставяне на картата на водача → *Протичане на регистрацията* [► 72]

УКАЗАНИЕ

Повече информация относно събирането на данни ще получите от вашия работодател.

■ Наименования

В това Експлоатационно упътване са валидни следните наименования:

- DTCS 1381 разрешително 4.1, 4.1a и 4.1b е обозначено по-долу с DTCS 4.1x.
- **Предният интерфейс** → *Елементи за индикация и обслужване* [► 22] на DTCS 4.1x служи за изтеглянето на данни и за параметризирането на DTCS 4.1x.
- **AETR**-Споразумението (Европейско споразумение за автомобилния транспорт) определя правила за времето на управление и периодите на почивка при презграничния транспорт. Поради това то е също част от това Упътване.
- **Смесен режим** обозначава смесеното използване на превозни средства с аналогови и цифрови тахографи.

- Екип режим обозначава пътуването с 2-ма водачи.
 - Водач1 = Лицето, което управлява автомобила
 - Водач-2 = Лицето, което не управлява автомобила.
- **Масова памет** е паметта на данни в устройството.
- (Out of Scope /извън обхвата/) обозначава в това Упътване напускането на обхвата на действие на един регламент.

■ Действие на този документ

Този документ е едно Експлоатационно упътване и описва правилното и предписано от Регламента (EU) 165/2014 обслужване на **Цифровия тахограф** DTCO 4.1x.

Експлоатационното упътване има за цел да помогне, при спазването на свързаните с DTCO 4.1x законови изисквания.

Този документ не се отнася за по-стари поколения устройства.

УКАЗАНИЕ

Продуктът и настоящото ръководство могат да съдържат позовавания на предишното фирмено наименование на производителя „Continental Automotive Technologies GmbH“. Това н7е представлява основание за рекламация или възражение, тъй като промяната на наименованието на производителя на „AUMOVIO Germany GmbH“ се извършва при пълно правоприемство, с поемане на всички права и задължения на производителя.

■ Целева група

Това Експлоатационно упътване е предназначено за шофьори и фирми.

Прочетете внимателно Упътването и се запознайте с устройството.

► Съхранение

Винаги съхранявайте това ръководство във вашия автомобил.

► Лица за контакт

При въпроси или искания, моля, свържете се с вашия оторизиран сервиз или сервизен партньор.

■ Символи и сигнални думи

ОПАСНОСТ ОТ ЕКСПЛОЗИЯ

Указанието ОПАСНОСТ ОТ ЕКСПЛОЗИЯ обозначава една **непосредствена** заплашваща опасност от експлозия.

При игнориране съществува заплаха от най-тежки наранявания или смърт.

ПРЕДУПРЕЖДЕНИЕ

Указанието ПРЕДУПРЕЖДЕНИЕ обозначава една **възможна** заплашваща опасност.

При игнориране съществува заплаха от тежки наранявания или смърт.

ВНИМАТЕЛНО

Указанието ВНИМАТЕЛНО обозначава опасността от леко нараняване.

При игнориране, последствията могат да бъдат леки наранявания.

ВНИМАНИЕ

Указанието ВНИМАНИЕ съдържа важна информация, за избягване загубата на данни, предотвратяване повредата на устройството или за спазване на законовите изисквания.

УКАЗАНИЕ

Едно УКАЗАНИЕ Ви дава съвети или информации, които при неспазване могат да доведат до грешки.

■ По-нататъшна информация

► Кратко ръководство

- „Краткото ръководство Водач“ служи за бърз преглед на важните операционни стъпки.

► Информация в Интернет

На адрес www.fleet.vdo.com можете да го намерите в интернет:

- Повече информация по DTCSO 4.1x
- Приложение за управление на DTCSO 4.1x чрез Bluetooth
- Информация за Third Party License (лиценз на трета страна)
- Това Експлоатационно упътване в PDF формат
- Адреси за контакт
- Изисквания към външни GNSS антени, които трябва да бъдат с DTCSO 4.1x използвани

За вашата безопасност

Основни указания за безопасност

Законови разпоредби

Употреба по предназначение

За вашата безопасност

■ Основни указания за безопасност

ПРЕДУПРЕЖДЕНИЕ

Невнимание поради съобщения от устройството

Има риск от отвлечане на вниманието, ако съобщенията се показват на дисплея по време на шофиране или картата се изхвърля автоматично.

- Не позволявайте това да отвлече вниманието ви, а се съсредоточете изцяло върху трафика.

ВНИМАТЕЛНО

Опасност от нараняване на слота за карти

Вие и други лица можете да се нараните на един отворен слот за карти.

- Отваряйте слота за карти само за поставяне или изваждане на картата за тахографа.

ВНИМАНИЕ

Организирайте провеждане на обучения по DTCSO 4.1x

По силата на Регламент (EU) 165/2014 транспортните компании са задължени, да обучават своите водачи при работа с цифрови тахографи и да представят доказателства за обучението.

При бездействие, се предвижда глоба и разширена отговорност, в случай на щети.

- Организирайте редовни обучения на вашите водачи

ВНИМАНИЕ

Избягвайте щети на DTCSO 4.1x .

За да избегнете една щета на DTCSO 4.1x обърнете внимание на следните точки:

- Трябва DTCSO 4.1x да е монтиран и запечатан от упълномощени лица. Не предприемайте

неправомерни действия на DTCSO 4.1x и на захранващите проводни.

- Поставяйте само съответстващи тахографски карти в слота за карти.
- Използвайте само одобрени и препоръчани от производителя хартиени ролки с одобрителна маркировка (оригинална VDO-принтерна хартия).
→ *Смяна на принтерната хартия* [135]
- Не задействайте елементите на клавиатурата с осторъбести или заострени предмети.

ВНИМАНИЕ

Не повреждайте поставените пломби и запечатвания

В противен случай DTCSO 4.1x е в несъответстващо на разрешителното състояние и данните не са повече достоверни.

ВНИМАНИЕ

Не манипулирайте никакви данни

Забранява се фалшифицирането, прикриването или унищожаването на записите на тахографа, както и на картите на тахографа и на разпечатаните документи.

ВНИМАНИЕ

Не променяйте DTСO 4.1x и околността му.

- Който предприема промени по тахографа или подаването на сигнали, които оказват влияние на регистрирането и запаметяването на данни в тахографа, особено с цел заблуда, нарушава законовите разпоредби.
- Не трябва да се правят промени в радиус от 80 mm, особено от устройства с магнитно излъчване

(напр. DVD плейъри). Закрепването на метални или електрически части не е разрешено.

- При работа с устройства, които не са част от стандартното оборудване на автомобила, трябва да се гарантира, че те не пречат на функцията (особено приемането на GNSS) на тахографа. Това може да доведе до съответните записи в паметта за грешки (тахограф/карта на водача).

ВНИМАНИЕ

Възможна повреда на DTСO 4.1x

Буферната батерия може да се смени само в одобрен сервиз от подходящо обучен персонал.

► DTСO 4.1x ADR (изтекла версия)

Цялата информация (особености при експлоатацията и релевантни инструкции за безопасност) за Екс.-версията ADR, са обобщени за по-добър преглед в една единствена глава .

ОПАСНОСТ ОТ ЕКСПЛОЗИЯ

Опасност от експлозия поради остатъчни напрежения и отворени интерфейси

В потенциално експлозивни атмосфери, натискането на бутоните на DTСO 4.1x, поставянето на карти, отварянето на слота за принтера или отварянето на предния интерфейс може да създаде опасност от експлозия.

- Моля вземете под внимание инструкциите за транспорт и боравене с опасни товари в потенциално експлозивна среда.

→ ADR вариант (Екс.-версия) [▶ 28]

■ Законови разпоредби

ВНИМАНИЕ

Законови разпоредби на други държави

Законовите изисквания на отделните държави не са изброени в това ръководство и трябва да се вземат под внимание допълнително.

Използването на тахографи се регулира от следните регламенти и директиви:

- Регламент (ЕУ) 165/2014
- Регламент (ЕС) 561/2006
- Директива 2006/22/ЕС

В сила е съответната текуща версия.

Чрез тези регламенти, Европейският парламент делегира редица задължения и отговорности на водача, както и на притежателя на автомобила (предприемача).

Освен това трябва да бъдат спазвани приложимите национални закони.

Без да се твърди, че са изчерпателни или правно валидни, могат да се отбележат следните точки:

► Карта на водача: Задължения на водача

- Водачът трябва да се грижи за съобразено с изискванията използване на картата на водача и на тахографа.
- Поведение при грешни функции на тахографа:
 - В изключителни случаи е възможно да се продължи пътуването. Водачът трябва да отбелязва на отделен лист или на задната страна на хартиената ролка данните от операциите на тахографа, които вече не се записват или разпечатват безупречно.
 - *Ръчно записване на дейностите* [▶ 63]
 - Ако връщането към местонахождението на превозвача не може да се

извърши в рамките на една седмица, то трябва да се предприеме ремонт на тахографа от оторизиран сервиз още по пътя.

- Документи, които трябва да бъдат носени при смесено приложение (ползване на превозни средства с тахошайба и с цифров тахограф):
 - карта на водача
 - дневни разпечатки
 - тахошайби
 - ръкописни бележки
 - *Смяна на водача / прев. средство* [▶ 71]

УКАЗАНИЕ

Печатен образец на формуляра можете да намерите в интернет.

- При загуба, кражба, повреждане или погрешна функция на картата на водача: водачът трябва в началото и в края на пътуването да направи дневна разпечатка и да я допълни с лични

сведения. При необходимост трябва да се допълнят на ръка времената на готовност и други работни времена.

➔ *Ръчно записване на дейностите* [▶ 63]

- При кражба на картата на водача, трябва допълнително да се подаде жалба в полицията. Едва тогава може да се поиска нова карта от местните власти, като се представи полицейският протокол.
- Ако картата на водача бъде изгубена, трябва да се направи тържествена декларация вместо клетва, за да можете да получите нова карта. Ако картата бъде отново намерена, тя трябва да бъде върната.
- При повреда или неизправност на картата на водача: Предайте картата на водача на компетентния орган. Подайте иск за издаване карта за замяна в рамките на седем календарни дни.

- Без карта на водача, пътуването може да се продължи само за период от 15 календарни дни, ако е необходимо връщането на автомобила до местонахождението на превозвача.
- Ако органът на чужда държава-членка замени картата на водача: Информирайте незабавно отговорния орган за причините.
- Картата на водача е валидна 5 години. След изтичане на валидността на картата на водача, водачът трябва да я носи най-малко 56 календарни дни в автомобила.
- Картата на водача ще бъде отнета само, ако се окаже, че е фалшифицирана, се използва или е използвана от друг водач. Картата на водача ще бъде отнета само ако се окаже, че е фалшива или ако друг водач използва или е използвал картата. Това означава, че дори ако шофьорската книжка

бъде отнета или е наложена забрана за шофиране, картата може да остане при водача.

▶ Отклонение от законите разпоредби

За обезпечаване сигурността на лица, на автомобила или на транспортирания товар, може да са необходими отклонения от действащите законови разпоредби.

В тези случаи, водачът трябва, най-късно при достигане на подходящо място за спиране, да отбележи ръкописно вида и причината на отклонението: Примерно:

- на тахошайбата,
- на една разпечатка от DTСO 4.1x
- в работния график

▶ Задължения на превозвача

Калибровката и поправката на DTСO 4.1x могат да се извършват само от упълномощен сервиз.

→ **Задължение за проверка** [▶ 161]

- След трансфер на превозно средство и ако той още не е извършен:
Дайте на един оторизиран сервис да въведе в DTCSO 4.1x следните данни за калибровка:
 - държава-членка
 - официален регистрационен номер,
- При началото / края на ползването на автомобила, регистрирайте респ. отпишете предприятието на DTCSO 4.1x
→ **Регистриране - поставете картата на превозвача** [▶ 77]
- Уверете се, че има достатъчно одобрени хартиени ролки за принтера в автомобила.
- Контролирайте безупречното функциониране на тахографа, напр. чрез поставянето на картата на превозвача.

- Спазвайте предписаните от закона интервали, които са предвидени за проверка на тахографа. Проверка най-малко на всеки две години.
- Редовно зареждайте данните от оперативното запамятащо устройство на DTCSO 4.1x както и от картите на водача и запамятавайте данните съгласно законовите правила.
- Контролирайте правилното използване на тахографа от страна на водача. Проверявайте на периодично времената на управление и на почивка и давайте указания при евент. отклонения.

■ Употреба по предназначение

Дигиталният тахограф DTCSO 4.1x е записващо устройство за надзор и запис на скоростта, пробега в километри и времената на шофиране / почивка.

Този документ описва обслужването на дигиталния тахограф DTCSO 4.1x.

Данните, подготвени от този тахограф, ви подкрепят при изпълнението на всекидневните ви задачи:

- Те подпомагат между впрочем вас, шофьорите, при спазването на социалните разпоредби при трафика по пътищата.
- Те помагат на вас, предприемача, да запазите контрол (чрез подходящи програми за оценка) над автомобила и ползването му от водача.

2

За ADR-весиата на DTСO 4.1х е в сила, че тя може да бъде само съответно разпоредбите на АТЕХ-директивата 2014/34/EU използвана.

УКАЗАНИЕ

Сертификатът на DTСO 4.1х изтича след 15 години.

След това DTСO 4.1хне може да бъде вече използван.

- Стандартно се изпраща известие 92 дни преди изтичане
- Дата на първото използване →
Технически данни [► 143]

Описание на уреда

Елементи за индикация и обслужване

Свойства

Детайли за индикаторните и оперативните елементи

Важни настройки (преглед)

Bluetooth

Режим на готовност (дисплей)

ADR вариант (Екс.-версия)

Видове работни режими (преглед)

Тахографски карти (преглед)

Запометени данни.

Преминаване на граница

Времеви зони

Пиктограми (преглед)

Кодове на страните

Автоматични дейности след запалването вкл/изкл (преднастройка)

Описание на уреда

■ Елементи за индикация и обслужване

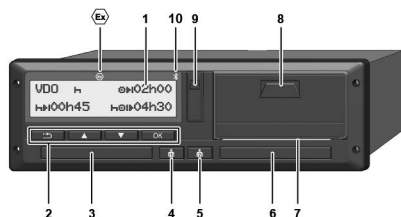

Фиг. 1: Преден изглед на DTCSO 4.1x

- (1) Дисплей
- (2) Бутони на менюто
- (3) Слот за карти-1 с капак
- (4) Комби-бутон Водач-1
- (5) Комби-бутон Водач-2
- (6) Слот за карти-2 с покритие
- (7) Ръб за откъсване на принтера
- (8) Капак на принтера
- (9) Преден интерфейс
- (10) Символ на Bluetooth

С опционално оборудване DTCSO 4.1x може да бъде управляван дистанционно.

За това са ви необходими:

- Външно устройство с Bluetooth-интерфейс, напр. смартфон или контролен уред
- Един подходящ приложен софтуер (App) на външното устройство.
Виж www.fleet.vdo.com



Индикатор за ADR-вариант (изтекла версия – опция)

УКАЗАНИЕ

Капаците на слотовете за карти не трябва да се отстраняват, за да се предотврати проникването на замърсяване и прах или на пръски вода!

- Дръжте слотовете за карти винаги затворени.

■ Свойства

Цифровият тахограф DTCSO 4.1x със своите системни компоненти е автомобилната единица на един тахограф или контролен уред от второ поколение (Smart-Tachograph V2) в съответствие с изискванията на Регламент (ЕС) № 165/2014 и правилника за прилагане (EU) 2016/799 Приложение I С в текущата валидна версия.

DTCSO 4.1x регистрира постоянно данните за водача и тези по отношение на автомобила.

Грешки в даден компонент, в устройство или в обслужването, се показват и запаметяват веднага след възникването им.

При ADR-варианта DTCSO 4.1x съответства на ATEX-Регламента 2014/34/EU и на ADR-Споразумението, част 9.

► Преходен тахограф

Преходен тахограф (Transitional)

Преходните тахографи не могат да удостоверяват автентичността на наличните след декларирането на OS-NMA-услугите навигационни съобщения.

Затова при преходния тахограф всяка позиция се извежда като автентифицирана позиция.

Интелигентен тахограф версия 2с пълна функционалност на OS-NMA.

Версия 2 интелигентни тахографи с пълна OS-NMA-функционалност могат да удостоверяват навигационните съобщения, налични след декларирането на OS-NMA-услуги.

ЕС декларация за обслужване

Когато ЕС публикува декларация за услугата, че функциите на OS-NMA могат да бъдат удостоверени:

- Според тази публикация преходните тахографи могат да се монтират само още 5 месеца на ново регистрирани превозни средства.
- В превозни средства, регистрирани преди края на този период, могат да бъдат инсталирани преходни тахографи или интелигентни тахографи версия 2 с пълна OS-NMA функционалност.

След този период в ново регистрирани превозни средства могат да се монтират само интелигентни тахографи версия 2 с пълна OS-NMA функционалност.

Конфигурация на DTCO 4.1a/4.1b

DTCO 4.1a/4.1b е одобрен в съответствие с Регламента за изпълнение 2023/980/EU както като преходен тахограф, така и като интелигентен тахограф версия 2 с пълна OS-NMA функционалност.

DTCO 4.1a/4.1b може да се конфигурира като преходен тахограф в съответствие с Регламента за изпълнение 2023/980/EU .

Конфигурация преди активиране на DTCO 4.1a/4.1b

Замяната между преходен тахограф и интелигентен тахограф версия 2 с пълна OS-NMA функционалност е възможна за неопределено време чрез настройка на софтуера преди активиране на DTCO 4.1a/4.1b.

Конфигурация след активиране на DTCO 4.1a/4.1b

След активиране на DTCO 4.1a/4.1b е възможна само единична, необратима промяна от преходен тахограф към интелигентен тахограф версия 2 с пълна функционалност на OS NMA.

Конфигурация на DTCO 4.1

DTCO 4.1 е преходен тахограф в съответствие с Регламента 2023/980/EU .

3

Следователно може да се монтира само в ново регистрирани превозни средства до края на периода от 5 месеца след датата на горепосочената публикация.

УКАЗАНИЕ

DTCO 4.1 може да бъде надстроен до DTCO 4.1a/4.1b чрез актуализация на софтуера.

Разпознаване на зададената конфигурация

УКАЗАНИЕ

Изгледът „SW версия“, който е достъпен през сервисното меню или чрез рестартиране, не съдържа информацията дали DTCO 4.1a/4.1b е конфигуриран като преходен тахограф.

Зададената конфигурация се разпознава:

- на дисплея в изгледа „DTCO версия“
- в данните за калибриране

Индикация на дисплея:

Меню: Индикация > автомобил > DTCO версия.

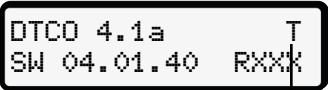
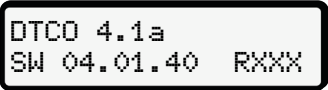
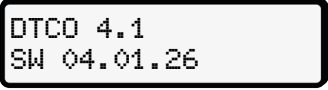
	<p>DTCO 4.1a/4.1b: „T“ (Преходен) показва, че DTCO 4.1a/4.1b е конфигуриран като преходен тахограф.</p>
	<p>DTCO 4.1a/4.1b: Ако не се индицира „T“, то DTCO 4.1a/4.1b е конфигуриран като интелигентен тахограф..</p>
	<p>DTCO 4,1 DTCO 4.1 винаги е преходен тахограф. Затова не се показва "T"</p>

■ Детайли за индикаторните и оперативните елементи

▶ Дисплей (1)

УКАЗАНИЕ

Пълното изключване на дисплея - освен в режим на готовност - не е възможно. Освен, че се извършва затъмняване до минимална стойност.

Контрастът и яркостта на дисплея не могат да бъдат променени.

Затъмняването (след изключване на запалването) може да бъде променено в сервиза.

Според работното състояние на превозното средство се появяват различни показания или могат да се показват данни.

▶ Бутони на менюто (2)

За въвеждане, дисплей или за разпечатване на данни, използвайте следните бутони:

▶ **Натиснете няколкократно бутона за желаната посока:**
На меню-нивото разлистете до желаната функция.

▶ **Задръжете бутона натиснат:**
Разлистването продължава автоматично.

▶ **Натиснете бутона кратко:**
Потвърдете функцията / избора

▶ **Натиснете бутона за кратко:**
Върнете се към последното поле за задаване, прекъснете задаването за държава или напуснете стъпка по стъпка нивата на менюто.

▶ Слот за карти-1 (3)

Водачът-1, който ще управлява превозното средство, поставя своята карта на водача в Слота за карти-1.

→ *Начало на смяната - поставете картата на водача [▶ 55]*

▶ Комби-бутон Водач-1 (4)

▶ **Натиснете бутона кратко:**
Промяна на дейността.

→ *Настройка на дейности [▶ 62]*

Задръжете бутона натиснат (минимум 2 секунди): Отворете слота за карти

▶ Комби-бутон Водач-2 (5)

▶ **Натиснете бутона кратко:**
Промяна на дейността.

→ *Настройка на дейности [▶ 62]*

Задръжете бутона натиснат (мин. 2 секунди): Отворете слота за карти

▶ Слот за карти-2 (6)

Водач-2, който в момента няма да управлява автомобила, поставя своята карта на водач в Слота за карти-2 (екип режим).

→ *Начало на смяната - поставете картата на водача* [▶ 55]

▶ Ръб за откъсване на хартията (7)

На ръба за откъсване, можете да откъснете хартиената разпечатка на принтера.

▶ Капак на принтера (8)

Тава на принтера за полагане на хартиена ролка.

→ *Смяна на принтерната хартия* [▶ 135]

▶ Преден интерфейс (9)

Чрез предния интерфейс се извършва трансфера на данните и параметризирането (сервиз).

Предният интерфейс се намира под едно покритие.

Правата за достъп до функциите на този интерфейс, зависят от поставената тахографска карта.

→ *Права за достъп на картите за тахограф* [▶ 32]

■ Важни настройки (преглед)

Важни настройки на DTCSO 4.1x са например:

- Задаване на регистрационния номер и на държавата на регистрация (ако не е вече извършено от сервиза)
→ *Задайте държава-членка и регистрационен номер* [▶ 79]
- Смяна на дейности при изключено запалване
→ *Автоматични дейности след запалването вкл/изкл (преднастройка)* [▶ 43]
- Запис на профили на скорост и обороти
→ *Разпечатване на профилите на скорост* [▶ 101]
- Разпознаване на статута D1/D2
→ *Начало на смяната - поставете картата на водача* [▶ 55]
- Показание на VDO брояча (опция)
→ *VDO Counter (опция)* [▶ 86]

■ Bluetooth

DTCO 4.1x може чрез Bluetooth да се управлява дистанционно или да бъде прочетен.

За това са ви необходими:

- Външно устройство с Bluetooth-интерфейс, напр. смартфон или контролен уред.
- Подходящ приложен софтуер (приложение) на външното устройство. www.fleet.vdo.com.

Активиране на Bluetooth:

→ *Протичане на регистрацията* [▶ 72]

или

→ *Свързване с Bluetooth* [▶ 104]

Ако външно устройство е вдвоено чрез Bluetooth и има активна връзка с това устройство, в горния ред на стандартния дисплей ще се показано „*“: → *Индикации* [▶ 45].

УКАЗАНИЕ

Ако и двамата водачи са се съгласили с извеждането на ITS данни и приложният софтуер поддържа това, данните на другия водач могат да бъдат прочетени в многократни операции.

Въвеждане на регистрационния номер

Въвеждането на регистрационния номер и на регистриращата държава-членка може да се извърши допълнително чрез App-приложение: www.fleet.vdo.com.

■ Режим на готовност (дисплей)

В работен режим „*Действие*“, обозначен на дисплея с пиктограма ☼, превключва DTCO 4.1x в Режим на готовност при следните условия:

- Запалването на автомобила е изкл.
- Няма налично съобщение.

При „*Запалване изкл.*“ дисплеят се затъмнява.

След около 1 минута (специфична за клиента стойност) дисплеят загасва изцяло - DTCO 4.1x е в Режим на готовност.

По желание може една друга стойност на затъмняване да бъде настроена (от сервиза).

► Напускане Режим на готовност

Чрез задействане произволен бутон, вкл. запалването или край на прекъсването на пътуване, се напуска режим готовност.

Дисплеят се запалва отново; други действия не се предприемат.

■ ADR вариант (Екс.-версия)

ADR-вариантът на DTСO 4.1x е обозначен на предния панел с един Екс.-символ .

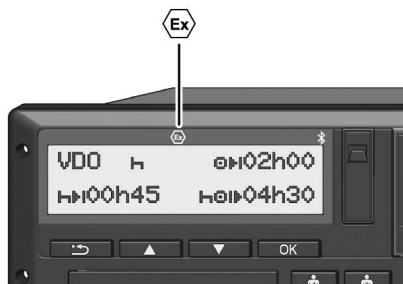

Фиг. 2: Екс. символ на предния панел

ADR-вариантът на DTСO 4.1x е допуснат за действие във взривоопасна околност.

- Екс.-зона: Зона 2
- Околна температура
–20 °C bis +65 °C

При ADR-варианти, при които режимът на работа „товарене или разтоварване на опасни товари“ е

разпознат само чрез „запалването изключено“, водачът се пита от DTСO 4.1x, дали режимът е ADR. Ако случаят е такъв, трябва да се спазват всички мерки, изброени по-долу. Изборът на водача се записва в модула на автомобила.

► Специални указания за безопасност

За ADR-варианта на DTСO 4.1x трябва да бъдат спазвани следните допълнителни указания за безопасност:



ОПАСНОСТ ОТ ЕКСПЛОЗИЯ

Съблюдавайте указанието

- Моля вземете под внимание инструкциите за транспорт и боравене с опасни товари в потенциално експлозивна среда.

ОПАСНОСТ ОТ ЕКСПЛОЗИЯ

При товарене и разтоварване на опасни товари съблюдавайте:

- Двата слота за карти трябва да са затворени
- Капак на принтера трябва да е затворена.
- Покриващата клапа на предния интерфейс трябва да е затворена.
- Не натискайте никакви бутони на тахографа.
- Не трябва да е поставена никаква карта на фирмата, контролна карта или сервисна карта.
- Не трябва да са поставени допълнителни устройства (напр. VDO Link).

► Особенности на ползването

За защита от експлозия в съответните опасни зони, вариантът ADR на DTCO 4.1x е сведен при изключено запалване, само до вътрешни функции (за разлика от стандартната версия).

Можете да използвате пълните функции на DTCO 4.1x извън опасната зона при включено запалване.

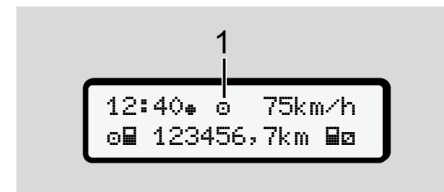

■ Видове работни режими (преглед)



Фиг. 3: Дисплей за работен режим

(1) Индикация на вида режим

DTCO 4.1x има 4 работни режима, които зависят от съответно поставената карта на тахографа:

- В действие  (пътуване / водач)
стандартна индикация с или без поставена карта на водача
→ *Начало на смяната - поставете картата на водача [▶ 55]*
- Предприятие  (превозвач)
Индикация след поставяне картата на предприятието
→ *Регистриране - поставете картата на превозвача [▶ 77]*

3

- Контрол **П**
(не е част от това ръководство)
 - Калибровка **Т**
(не е част от това ръководство)
- В зависимост от това дали и кои тахографски карти са поставени, DTCO 4.1x автоматично превключва към един от следните режими на работа:

Преглед на режимите на работа на поставените тахографски карти

Видове режими		Слот за карта-1				
		Няма карта	Карта на водача	Карта на предприятието	Контролна карта	Сервизна карта
Слот за карта-2	няма карта	Действие	Действие	Предприятие	Контрол	Калибровка
	Карта на водача	Действие	Действие	Предприятие	Контрол	Калибровка
	Карта на предприятието	Предприятие	Предприятие	Предприятие (*)	Действие	Действие
	Контролна карта	Контрол	Контрол	Действие	Контрол (*)	Действие
	Сервизна карта	Калибровка	Калибровка	Кормуване	Кормуване	Калибровка (*)

(*) В тези състояние 4.1x използва само тази в Слот за карти-1 поставената тахографска карта.

■ Тахографски карти (преглед)

Предписаните от закона тахографски карти можете да получите след подадена заявка от органите на съответната държава-членка на ЕС.
 → *Права за достъп на картите за тахограф* [▶ 32]

УКАЗАНИЕ

Могат да бъдат използвани тахографски карти от Първо поколение, в съответствие с (EU)3821/85, Приложение I B, както и от Второ поколение, в съответствие с Регламента за изпълнение (EU) 2016/799, Приложение I C в актуалната им валидна версия.

Могат да се използват обаче само сервизни карти от Втората продуктова група.

DTCO 4.1x има функция за постоянно предотвратяване на използването на тахографски карти

от първо поколение. Тази функция може да се активира от сервизи, следвайки инструкциите от ЕС.

Притежанието на тахографска карта дава правото на ползване на DTCO 4.1x. Областите на дейност и правата на достъп са предписани от законодателя.

→ *Права за достъп на картите за тахограф* [▶ 32]

УКАЗАНИЕ

За да се избегне загуба на данни, относяйте се внимателно с картата за тахографа и спазвайте указанията на местата за издаване на картите.

► Карта на водача

С вашата карта на водач се регистрирате на тахографа.

DTCO 4.1x започва да показва и записва всички дейности на този водач.

Можете да разпечатате данните или (при поставена карта на водача) да ги изтеглите.

По този начин картата на водача служи за нормално шофиране (като един шофьор или Режим на Работа в екип).

► Карта на превозвача

С картата на предприятието се регистрирате на DTCO 4.1x като държател или собственик на превозното средство. С това получавате достъп до всички данни на Предприятието.

Картата на превозвача позволява показването, отпечатването и изтеглянето на данните, съхранявани в масовата памет, както и на данните на една, поставена в другия картен слот, карта на водача.

УКАЗАНИЕ

Освен това картата на превозвач дава право, първоначално и ако още не е извършено от сервиз, на задаване на регистриращата държава-членка и на регистрационния номер. При съмнения, свържете се с един упълномощен специализиран сервиз.

Снабден със съответната система за управление на автомобилния парк, имате правото чрез картата на превозвача също и да изтеглите дистанционно (remote) данни за ползването.

УКАЗАНИЕ

Картата на превозвача е предназначена за притежатели и държатели на превозни средства с вграден цифров тахограф и не може да се преотстъпва на други. Картата на превозвача не служи за шофиране.

► Контролна карта

(Не е част от това ръководство)

Контролната карта на държавен служител на контролен орган (напр. полиция) позволява достъпа до масовата памет.

Тя дава достъп до всички запаметени данни и до данните от една поставената карта на водача. Данните могат да бъдат показани, разпечатани или да се свалят чрез предния интерфейс.

► Сервизна карта

(Не е част от това ръководство)

Лицата от един оторизиран сервиз, които са упълномощени за програмиране, калибровка, активиране, проверка и т.н., получават сервизна карта.

► Права за достъп на картите за тахограф

Правата на достъп до запаметените в масовата памет на DTCO 4.1x данни, са уредени от закона и се освобождават само със съответната тахографска карта.

		Без карта	Карта на водач	Карта на предприятието	Контролна карта	Сервизна карта
Разпечатване	Данни за водача	X	V	V	V	V
	Данни на автомобила	T1	T2	T3	V	V
	Параметър(-три)	X	V	V	V	V
Индикации	Данни на водача	T1	T2	T3	V	V
	Данни на автомобила	V	V	V	V	V
	Параметър(-три)	X	T2	V	V	V
Разчитане	Данни на водача	X	X	T3	V	V
	Данни на автомобила	X	X	V	V	V
	Параметър(-три)	X	V	V	V	V

Значения:**Данни на водача**

Данни на картата на водача

Данни на автомобила

Данни на оперативното запамяващо устройство

Данни на параметрите

Данни за приспособяване на уреда / калибровка

V

Права за достъп без ограничение

T1

Дейности на водача през последните 8 дни без данни за идентификация на водача

T2

Идентификация на водача само за поставената карта

T3

Дейности на водача от съответното предприятие

X

не са възможни

■ Запаметени данни.

► Карта на водача

По принцип се намират на картата на водача:

- Данни за идентификация на водача.
→ *Лични ИТС данни* [► 11]

След всяко използване на автомобила, на чипа на картата на водача се съхраняват следните данни:

- Поставяне и изваждане на картата
- Ползваните превозни средства
- Датата и километраж
- Дейности на водача, при нормален режим на пътуване най-малко 56 дни
- Изминати километри
- Задание за държавата
- Информация за състояние (единичен или екип режим)
- Настъпили събития / смущения

- Информация за контролни дейности
- Специфични условия:
 - Пътувания със статус ферибот / влак
 - Пътувания със статус OUT (извън обхват)
 - Време и място на товарене/ разтоварване (каботаж)
 - Време и място на преминаване на границата (директива за командироване)

Ако капацитетът на вътрешната памет е изчерпан, DTSC 4.1x записва върху по-старите данни.

→ *Карта на водача: Задължения на водача* [► 17]

► Карта на предприятието

По принцип се намират на картата на предприятието:

- Данни за идентифициране на предприятието и за разрешаване на достъп до запаметените данни.

След всяко използване, на картата на предприятието се запамятват следните данни:

- Вид на операцията
 - Регистрация / Отписване от регистрация
 - Изтегляне на данните от масовата памет
 - Изтегляне на данните от картата на водача
- Времеви интервал (от/до), данните на който са били изтеглени.
- Идентификация на автомобила
- Идентичност на картата на водача, от която са били изтеглени данните.

Щом паметта на чипа е изчерпана, DTSC 4.1x записва върху по-старите данни.

→ *Задължения на превозвача* [► 18]

► Масова памет (на уреда)

- В един период от най-малко 365 календарни дни масовата памет регистрира и запамятава данните в съответствие с Регламента за изпълнение (EU) 2016/799 Приложение I C в актуалната валидна версия.
- Оценяването на операциите се извършва през интервали от една календарна минута, при което DTCSO 4.1x оценява най-дългата непрекъсната операция за интервал.
- DTCSO 4.1x може да запамятава около 168 часа стойности за скоростта с резолюция от една секунда. При това стойностите се регистрират с часа и датата с точност до секунда.
- Запамятените скорости с по-висока резолюция (една минута преди и една минута след необикновено забавяне) подпомагат анализирането при произшествие.

Тези данни могат да бъдат прочетени чрез предния интерфейс (само с карта на фирмата):

- Изтегляне на данните от картата на водача.
- Изтегляне на данните на масовата памет с Download Key (опция)

■ Преминаване на граница

DTCSO 4.1x автоматично открива преминаване на граница за всички държави на картата NUTS0:
https://dtc.jrc.ec.europa.eu/dtc_smart_tachograph.php.html

На картите на водача от второ поколение, версия 2, преминаванията на граници се записват автоматично. Преминаването на граници се запамятава за 365 дни.

Разпознаване преминаването на граница:

- NUTS0 държава -> NUTS0 държава:
Автоматично разпознаване
- NUTS0 държава -> не-NUTS0 държава:
Автоматично разпознаване, появява се "ROW" (останалия свят).

3

- Държава извън NUTS0 -> Държава извън NUTS0:
Нужно е ръчно въвеждане →
Задаване на държавата при начало на смяната [60]

Също и испанските области се разпознават автоматично.

УКАЗАНИЕ

Автоматично се записва само преминаването на граница.
Държавата трябва да бъде зададена ръчно в началото/края на смяната →
Задаване на държавата при начало на смяната [60].

■ Времени зони

В DTCO 4.1x часовниковото време е фабрично настроено като UTC-време.

Вписвания за времето DTCO 4.1x запаметява в UTC-време.

Времето UTC съответства на Часова зона 0 на разделената на 24 Времени зони (-12...0...+12 h) земя.

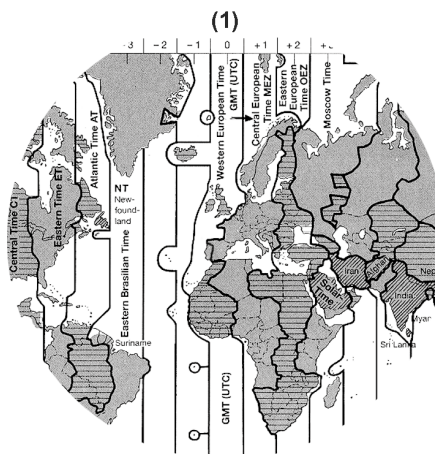

Фиг. 4: Времени зони в Европа

(1) Времева зона 0 = UTC

Времени зони-разлика	държава
00:00 (UTC)	UK / P / IRL / IS
+ 01:00 ч	A / B / BIH / CZ / D / DK / E / F / H / HR / I / L / M / N / NL / PL / S / SK / SLO / SRB
+ 02:00 ч	BG / CY / EST / FIN / GR / LT / LV / RO / TR / UA
+ 03:00 ч	RUS / TR

Преизчисление в UTC-време

UTC-време = Местно време – (ZO + SO)
 ZD = Времени зони-разлика
 SO = лятно часово време (само при лятно време)
 (ZD + SO) = времева разлика за задаване

Пример:

Местно време в Германия = 15:30 часа (лятно часово време)

UTC- време = Местно време – (ZO + SO)
 = 15:30 часа – (01:00 ч + 01:00 ч)

UTC- време = 13:30 часа

В това меню можете да настроите местното време:

→ *Настройка местно време* [107]

■ Пиктограми (преглед)

Видове режими	
☰	Предприятие
☒	Контрол
☉	Действие
⊓	калибровка
⊞	Фабрично състояние

Лица	
☰	Предприятие
☒	Контролен орган
☉	Водач
⊓	Сервиз / Контролна станция
⊞	Производител

Дейности	
☒	Време на готовност
☉	Време на управление
⊓	Време за пауза и почивка
✳	Друго работно време
⦶	Валидно прекъсване
?	Неизвестно

Уреди / Функции	
1	Слот за карти 1; Водач 1
2	Слот за карти 2; Водач 2
☒	Карта на тахограф (прочетена)
—=	Поставена карта на тахограф; релевантните данни прочетени
☉	Час
☒	Принтер / Разпечатка
↘	Въвеждане
□	Показание
⌘	Лицензен код
⊞	Външно запамятаване; изтегляне данни (копиране)
⊞	Тече пренос на данни
⊞	Датчик
⊞	Превозно средство/ Единица монтирана на превозното средство/ DTSS 4.1x
☉	Размер на гумите
⊞	Ниско напрежение
☉⊞	Свърхнапрежение

3

Уреди / Функции	
! †	Прекъсване на захранването
℞	Дистанционно управление
⋮	GNSS
Υ	DSRC
⚡	ITS
#	Пътна такса
⚖	Тегло на превозната композиция с ремаркета

Разни	
!	Събитие
×	Смушение
⚡	Указание за обслужване / предупреждения работно време
⏪	Начало на смяна
⬆	Нас. място
🔒	Сигурност/Аутентификация
➤	Скорост
⌚	Време
Σ	Общо / Обобщение

Разни	
⏸	Край на смяната
Ⓜ	Ръчно въвеждане на дейности
⚡	Преминаване на граница
Ⓜ	Граф.(графика)
⚖	Разлика
⚡	Въвеждане на потребител
⌚	Моля изчакайте
ℹ	Информация
℞	NMI дистанционно (remote)
📶	Bluetooth
🚗	Във връзка с автомобила

Специфични условия	
OUT	Не е необходим контролен уред
⚡	Престой на ферибот или влак
Ⓜ	Стандартен товар: Пасажери
Ⓜ	Стандартен товар: Стоки

Специфични условия	
Ⓜ?	Стандартен товар: недефиниран
➤	Товарене
⚡	Разтоварване
Ⓜ	Едновременно товарене/ разтоварване

Квалификатори	
24ч	Ежедневно
I	Ежеседмично
II	две седмици
+	от или до

Комбинации от пиктограми

Разни	
	Място на контрола
	Начално време
	Крайно време
	Начало „Извън обхват“ Не е необходим контролен уред
	Край „Извън обхват“
	Начало „ферибот / влак“
	Край „ферибот / влак“
	Позиция след 3 h кумулирано Време на шофиране
	Позиция „Товарене“
	Позиция „Разтоварване“
	Позиция едновременно „товарене“/ „разтоварване“
	Позиция Преминаване граница
	Място при началото на работния ден (начало на смяната)

Разни	
	Място при края на работния ден (край на смяната)
	От автомобила
	Разпечатка карта на водача
	Разпечатка Превозно средство/ DTCO 4.1x
	Въвеждане Превозно средство/ DTCO 4.1x
	Показание карта на водача
	Показание Превозно средство/ DTCO 4.1x
	Местно време
	Местно време на Предприятието

Карти	
	Карта на водача
	Карта на предприятието
	Контролна карта
	Сервизна карта
	Няма поставена карта

Управление	
	Екип режим
	Сума на времената на управление за двойните седмици

Разпечатки	
	Дневни Дейности на водача (дневна стойност) от картата на водача
	Събития и смущения от картата на водача
	Дневни Дейности на водача (дневна стойност) на DTCO 4.1x
	Събития и неизправности на DTCO 4.1x
	Превिшавания на скоростта
	Технически данни
	Дейности на водача
	Периоди с активирано дистанционно управление
	v-диаграма
	Диаграма-Състояние D1/D2 (опция)

3

Разпечатки	
	Профили на скорост (опция)
	Профил честота на въртене (опция)
	Информация на датчика
	Информация за безопасност

Индикации	
	Дневни Дейности на водача (дневна стойност) от картата на водача
	Събития и смущения от картата на водача
	Дневни Дейности на водача (дневна стойност) на Превозното средство/ DTCO 4.1x
	Събития и неизправности на Превозното средство/ DTCO 4.1x
	Превишавания на скоростта
	Технически данни
	Кarti
	Предприятие

Индикации	
	Последно измерено общо тегло на превозната композиция с ремаркета
	Допустимо общо тегло на превозната композиция с ремаркета

Събития	
	Поставяне на невалидна карта за тахограф
	Време на припокриване
	Поставяне на карта на водача по време на пътуване
	Превишаване на скоростта
	Грешка при комуникацията с датчика
	Настройка на времето (от сервиза)
	Конфликт карти
	Пътуване без валидна карта на водача
	Последната процедура с картата не е приключила коректно

Събития	
	Прекъсване на ел.захранването
	Нарушение на сигурността
	Липсващ GNSS-сигнал
	GNSS нередност
	Времеви конфликт
	Комуникационна грешка на DSRC
	Контрол превишаване на скоростта
	Конфликт на движението автомобил

Смущения	
	Грешна функция на картата
	Грешка на принтера
	Вътрешна грешка DTCO 4.1x
	Смущение при извличане
	Грешка на датчик
	Вътрешна GNSS-грешка
	Вътрешна DSRC-грешка

Предупреждения за време на управление	
☐	Пауза!

Ръчен процес на въвеждане	
☐/☐/☐	Въвеждане „Дейности“
?	Въвеждане Непозната дейност“
☐?	Задаване място при края на смяната
☐?	Задаване място при начало на смяната

Обслужващи указания	
☐	Грешно задаване
☐	Достъп до менюто невъзможен
☐	Моля задаване
☐	Разпечатка не е възможна
☐	Няма хартия
☐	Разпечатката забавена
☐	Погрешна карта
☐	Изхвърляне на картата

Обслужващи указания	
☐	Фалшива карта
☐	Изхвърлянето невъможно
☐	Процесът забавен
☐?	Записването несъвместимо
☐	Грешка на уреда
☐1	Невалидно след ... дни
☐	калибровка след дни ...
☐1	Изтегляне на данни на картата на водача след дни ...

VDO Counter (опция)	
☐	Оставащо време на шофиране
☐	Начало на следващото време на шофиране
☐	Бъдещо време на управление
☐	Оставащо време за пауза / почивка
☐	Оставащо време до започване на дневното, седмичното време на почивка

■ Кодове на страните

Абревиатури на страните	
A	Австрия
AL	Албания
AND	Андора
ARM	Армения
AZ	Азербайджан
B	Белгия
BG	България
BIH	Босна и Херцеговина
BY	Белорусия
CH	Швейцария
CY	Кипър
CZ	Чешка република
BG	Германия
DK	Дания
E	Испания *
EC	Европейска общност
EST	Естония
EUR	Останалата част на Европа
F	Франция

3

Абревиатури на страните

FIN	Финландия
FL	Лихтенщайн
FR/FO	Фароезия
GE	Грузия
GR	Гърция
H.	Унгария
HR	Хърватска
I	Италия
IRL	Ирландия
IS	Исландия
KZ	Казахстан
L	Люксембург
LT	Литва
LV	Латвия
M	Малта
MC	Монако
MD	Република Молдова
MK	Македония
MNE	Черна гора
N	Норвегия

Абревиатури на страните

NL	Холандия
P	Португалия
PL	Полша
RO	Румъния
RSM	Сан Марино
RUS	Руска федерация
S	Швеция
SK	Словакия
SLO	Словения
SRB	Сърбия
TJ	Таджикистан
TM	Туркменистан
TR	Турция
UA	Украйна
UK	Обединено кралство, Алдърней, Гърнсей, Джърси, Остров Ман, Гибралтар
UZ	Узбекистан
V	Ватикана
WLD	Останалия свят

* Испански региони: → * Испански региони: [▶ 42]

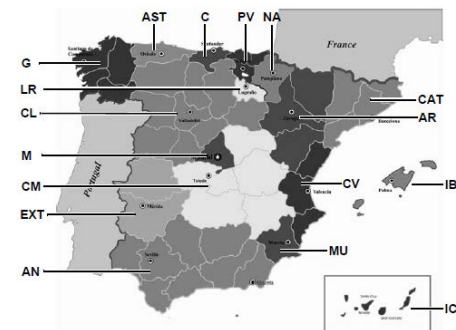
▶ * Испански региони:

Фиг. 5: Региони в Испания

Абревиатура на Регионите на Испания	
AN	Андалусия
AR	Арагония
AST	Астурия
C	Кантабрия
CAT	Каталония
CL	Кастилия-Леон
CM	Кастилия-Ла Манча
CV	Валенция
EXT	Екстремадура
G	Галиция
IB	Балеарски острови
IC	Канарски острови
LR	Ла Лиоя
M	Мадрид
MU	Мурсия
NA	Навара
PV	Баския

■ Автоматични дейности след запалването вкл/изкл (преднастройка)

Автоматично настроена операция:

След Запалване Вкл.	
Водач 1 и Водач 2	
h	Пауза / Време за почивка
*	Друго работно време
■	Време на готовност
?	Няма промяна

След Запалване Изкл.	
Водач 1 и Водач 2	
h	Пауза / Време за почивка
*	Друго работно време
■	Време на готовност
?	Няма промяна

УКАЗАНИЕ

От производителя на автомобила може вече да са програмирани определени настройки на дейностите след запалване вкл/изкл.

- Моля маркирайте с (✓) настроените функции в таблицата.

УКАЗАНИЕ

Допълване на дейности на картата на водача е изключение По време на *Ръчно задаване* тази опция е извън действие. Не се извършва промяна на дейността след *Запалване Вкл./Изкл.*

Автоматичната настройка след *Запалване Вкл./Изкл.* се вижда на Стандартната индикация. Операцията мига за около 5 секунди и след това се възвръща предишното показание.
→ *Индикации* [45]

Стандартни настройки:
→ *Настройка на дейности* [62]

Обслужване (Общи положения)

Индикации

Движете се в менютата

Поставете карта

Извадете картата

Обработка на картите за тахографи

Изтегляне на данни

Обслужване (Общи положения)

■ Индикации

► Индикация след Запалване вкл

Ако няма в Слота за карти-1 поставена карта за тахограф, след прибл. 20 секунди се появява Указанието (1) (н ■ карта! н), след което показанието (2).

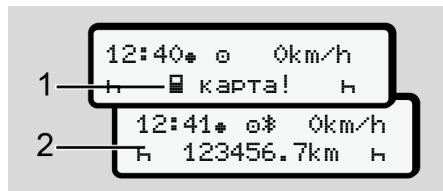

Фиг. 6: Индикация след Запалване Вкл.

УКАЗАНИЕ

Обяснение на пиктограмите →
Индикации по време на пътуване
[► 45]

► Индикации по време на пътуване

По време на пътуване могат да се извършат показанията (a), (b) или (c) (опция).

Цялостен списък на пиктограмите →
Пиктограми (преглед) [► 37].

Чрез натискане на един бутон от менюто можете да смените индикацията.

Показания по време на пътуване

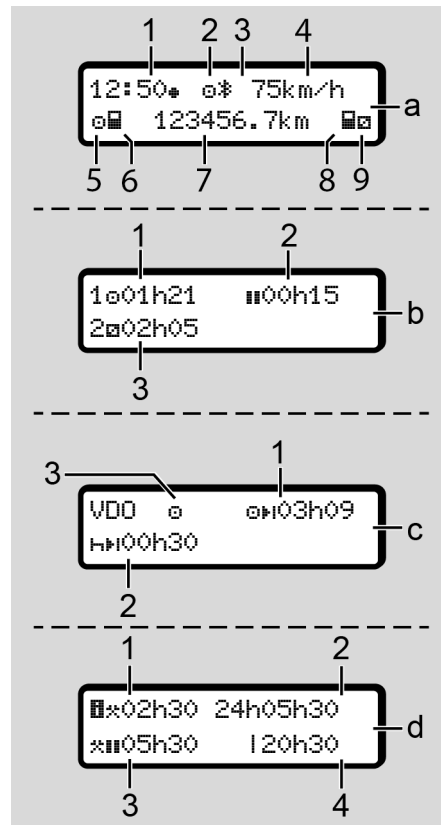

4

Стандартна индикация (a):

- (1) Часовниково време със символ ⌚ = местно време без символ ⌚ = UTC-време
- (2) Обозначение на вида режим „Действие“
- (3) Обозначение, че Bluetooth е активно
- (4) Скорост
- (5) Дейност Водач-1
- (6) Символ на карта Водач-1
- (7) Общ километраж
- (8) Символ на карта Водач-2
- (9) Дейност Водач-2

Показание на Времената за шофиране и почивка (b):

- (1) Време на шофиране ⌚ Водач-1 от валидно време на почивка
- (2) Валидно време на почивка ⌚ в частични прекъсвания от миним. 15 минути и следващите 30 минути

- (3) Време на водач-2: Операция в момента време на готовност ⌚ и продължителност на операцията

УКАЗАНИЕ

Когато не е поставена карта на водача, се показват времена, които са причислени към съответния Slot за карти-1 oder -2..

Показание на оставащи времена на шофиране и почивка (опция VDO Counter) (c):

- (1) Оставащото време на шофиране ⌚ (h мига = тази част на индикацията е в момента активна).
- (2) Следващо валидно време на почивка / дневно или седмично време на почивка ⌚ .
→ VDO Counter (опция) [► 86]
- (3) Настроената операция се показва

Показание на калкулатора Работно време (опция VDO Counter) (d):

- (1) Непрекъснато работно време: (Продължителност на текущо зададеното работно време ⌚ без време на почивка).
- (2) Дневно работно време: (сума на работното време от последното дневно или седмично време на почивка).
- (3) Кумулативно време на почивка: (Сума на времената на почивка през текущото работно време ⌚).
- (4) Текущо седмично работно време: (Сума от текущо зададеното работно време за текущата календарна седмица до този момент).

► Съобщения

Съобщенията се показват независимо от текущата индикация.

Следните причини водят до показването на едно съобщение:

!	Събитие
x	Грешка
⚠	Предупреждение за време на управление
ℹ	Обслужващо указание

→ Значение на съобщенията [► 116]

► Индикация след Запалване изкл

След „Запалване Изкл.“ се показва следното:

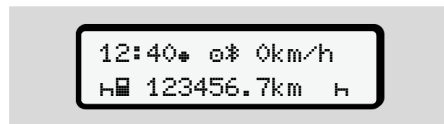

Фиг. 7: Индикация след Запалване изкл

■ Движете се в менютата

- Изберете желаната функция, дейност или числова стойност с бутоните **▲/▼** на полето за задаване.
- Потвърдете избора с бутона **OK**.

► Менюта при стоящ автомобил

При стоящ в покой автомобил и поставена карта на водача, можете да извикате още данни от картата на водача.

→ Второ ниво на менюто - функции на менюто [► 93]

■ Поставете карта

⚠ ВНИМАНИЕ

Спазвайте безопасността на движението

- Като водач, поставете картата само когато автомобила е спрял.
- Поставянето на картата по време на пътуване е възможно, но не е разрешено. Това действие ще бъде запаметено като Събитие.

Дръжте слотовете за карти винаги затворени.

Покритията на слотовете за карти не трябва да се отстраняват, за да се предотврати проникването на замърсяване и прах или на пръски вода!

УКАЗАНИЕ**Избор на картовото отделение**

- Слот за карти-1 (ляв слот за карта) за картата на шофиращия водач.
- При екип-режим: Слот за карти-2 (десен слот за карта) за картата на съпровождащия водач.
- За картата на превозвача: Свободно избираем слот за карти.

УКАЗАНИЕ

За обслужване на ADR-варианта, запалването трябва да е включено.

Спазвайте специалните указания за безопасност за обслужването на ADR-варианта на DTCSO 4.1x във взривоопасни околности.

→ *ADR вариант (Екс.-версия) [р. 28]*

1. Задръжте комби-бутоната Водач-1 или Водач-2 за по-дълго от 2 секунди натиснат.



Фиг. 8: Изискване на картата (комби-бутон)

2. Подаващото устройство на картата се плъзва навън. Внимателно отворете надолу покритието на подаващото устройство.



Фиг. 9: Отворете надолу покритието

3. Поставете в слота за карти вашата карта - с чип нагоре и стрелка напред.



Фиг. 10: Поставете карта

4. Внимателно затворете нагоре покритието на подаващото устройство.
5. Плъзнете подаващото устройство в слота за карти, докато се застопори (щракне). Информациите на чипа се прочитат. Докато се чете една карта в Слот за карти-1, друга карта може да бъде поставена в Слот за карти-2:
 - При екип-режим: картата на водача на втория, придружаващ водач.

- Четене на данните на картата и на масовата памет: картата на превозвача.

В зависимост от поставената карта, се изпълняват, под ръководството на менюто, оперативни стъпки.

- За първата и втората (ако е поставена) карта на водача
→ *Начало на смяната - поставете картата на водача [▶ 55]*
- За картата на превозвача
→ *Регистриране - поставете картата на превозвача [▶ 77]*

УКАЗАНИЕ

Ако DTCSO 4.1x установи при четене на една карта, че тя не е валидна, процесът на четене се прекъсва (1111 поставяне прекратено).

▶ Език

Езикът, който е показван зависи от:

- Поставената карта на водача в слота за карти-1
- Тахографска карта с по-висока значимост, например карта на предприятието или контролна карта.

Алтернативно към автоматичната настройка на езика, можете да зададете желанния език.

→ *Настройка на езика [▶ 86]*

■ Извадете картата

УКАЗАНИЕ

Можете да извадите картите от слота за карти само при спрян автомобил.

ВНИМАНИЕ

Защита от злоупотреби

Извадете картата на водача от слота за карти:

- При края на смяната
- При смяна на водача или на автомобила

УКАЗАНИЕ

За обслужване на ADR-варианта, запалването трябва да е включено.

Спазвайте специалните указания за безопасност за обслужването на ADR-варианта на DTCSO 4.1x във взривоопасни околности.

➔ *ADR вариант (Екс.-версия) [▶ 28]*



Фиг. 11: Изискване на картата (комби-бутон)

1. Задръжте комби-бутоната Водач-1 или Водач-2 за по-дълго от 2 секунди натиснат.
На дисплея се показва:
 - Името на владетеля на картата.
 - Една колона за продължение прехвърлянето на данни на чип-картата.

- Запитването за отписване.
2. Изберете с помощта на бутоните ▲ / ▼ желаната функция:
 - Карта на водача:
Избор на държавата, в която се намирате в момента.

УКАЗАНИЕ

Ако в една минута не бъде зададена държава, изхвърлянето на картата се прекратява.

- Карта на превозвача:
 - Да, ако на DTCSO 4.1x искате да отпишете превозвача.
 - Не, ако блокировката на превозвача трябва да остане активирана.

УКАЗАНИЕ

При деактивирана блокировка на превозвача, запазените данни на фирмата ви обаче са блокирани за чужда компания.

3. Потвърдете избора си с помощта на бутона **OK**.

УКАЗАНИЕ

При следните случаи ще бъде показано едно указание:

- Рериодична допълнителна проверка на DTCSO 4.1x
- Валидността на картата на превозвача или на картата на водача изтича
- Предстои изтегляне на данни на картата на водача..

УКАЗАНИЕ

Ако се обработва в момента една поставена карта се обработва в момента (за четене или изхвърляне) и се изиска изхвърляне на карта в друг слот за карта, DTCSO 4.1x авършва първо текущия процес на първата карта, преди да започне изхвърлящ процес на втората карта.

Подаващото устройство на картата на съответното устройство се плъзва навън.

4. Извадете картата
5. Внимателно затворете нагоре покритието на подаващото устройство.
6. Плъзнете подаващото устройство в слота за карти, докато се застопори (щракне).

■ Обработка на картите за тахографи

- Картата за тахографа да не се огъва или сгъва, нито да се използва за други цели.
- Да не се използват повредени карти за тахографи.
- Контактните повърхности да се поддържат чисти, сухи, без мазнини или масла (винаги да се съхраняват в защитно фолио).
- Да се пазят от директно слънчево облъчване (да не се оставят на арматурното табло).
- Да не се поставят в непосредствена близост до силни електромагнитни полета.
- Да не се използва след датата на валидност респ. своевременно преди изтичане да се подаде молба за нова карта.

■ Изтегляне на данни

- ▶ От картата на водача или на превозвача



ОПАСНОСТ ОТ ЕКСПЛОЗИЯ

При ADR-вариант опасност от експлозия поради остатъчни напрежения и отворени интерфейси

Във взривоопасни зони, натискането на бутоните на DTСO 4.1x, поставянето на карти, отварянето на капака на принтера или отварянето на предния интерфейс, представляват повишена опасност от експлозия.

- Покриващата клапа трябва да е затворена.
- Не е допустимо изтеглянето на данни.

4

УКАЗАНИЕ

Само 1 карта на водача (карта на Водач-1 или Водач-2) може да бъде поставена за изтегляне..

Ако и двете карти са поставени, не се извършва трансфер на данни.

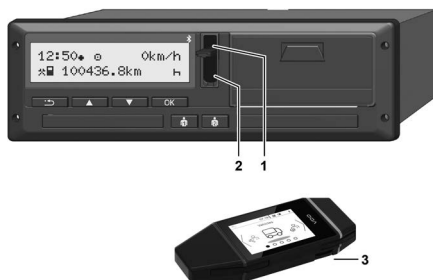

Фиг. 12: Връзка към предния интерфейс

1. Трябва Ви да повдигнете покриващата клапа (1) на предния интерфейс нагоре.
2. Поставете ключа за изтегляне (Download Key) (3) на предния интерфейс (2). Изтеглянето стартира автоматично.

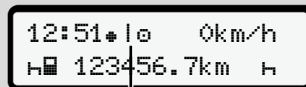

4

Фиг. 13: Пиктограма: Трансфер на данни

По време на прехвърляне на данни картата на водача не може да бъде извадена и се показва въртящ се символ (4).

УКАЗАНИЕ

Възможна е загубата на данни при трансфер на ключа за изтегляне (Download Key).

Не прекъсвайте връзката към предния интерфейс по време на трансфера на данни.

3. Затворете след изтеглянето на данните покриващата клапа (1).

► Идентификация на данните

Към копираните данни се причислява дигитален подпис (идентификация).

Посредством този подпис данните на картата на водача могат да бъдат идентифицирани и да се провери тяхната изчерпателност и автентичност.

УКАЗАНИЕ

За подробни информации за софтуера за извличане на данни респ. за Download Key, моля направете справка в съответната документация.

► Зареждане данни от масовата памет

Данни от масовата памет могат да бъдат изтеглени само с карта на превозвача.

Кои данни (карта или масова памет) трябва да бъдат изтеглени, можете да настроите на Download Key.

► Дистанционно управляемо изтегляне (опция)

Със система за управление на автопарка (Remote-фирма) и след успешно установяване на автентичността на картата на превозвач, могат данните да бъдат изтеглени и с дистанционно управление.

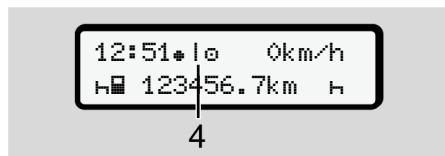

Фиг. 14: Пиктограма: Дистанционно управляемо изтегляне

По време на дистанционно изтегляне също се показва въртящ се символ (4).

УКАЗАНИЕ

От DTCSO 4.1b дистанционното изтегляне е ограничено до максимум 24 пъти на календарен ден.

- **Препоръка:** Дистанционно изтегляне не трябва да се извършва повече от два пъти на ден.

УКАЗАНИЕ

Подробна информация за необходимите за това хардуерни и софтуерни компоненти и тяхното използване, можете да намерите в съответната документация.

Обслужване от водача

Функции на картата на водача

Начало на смяната - поставете картата на водача

Настройка на дейности

Товарене/Разтоварване (каботаж)

Край на смяната - извадете картата на водача

Ръчно задаване (въвеждане/ допълнение)

Смяна на водача / прев. средство

Поставяне за пръв път на картата на водача

Обслужване от водача

■ Функции на картата на водача

С картата на водача се идентифицира на DTSC 4.1x водачът.



Тя служи за нормален режим на пътуване и позволява да се запаметяват, показват, разпечатват или (при поставена карта на водач) изтеглят активности.

УКАЗАНИЕ

Картата на водача не може да се преотстъпва

УКАЗАНИЕ

Меню функциите за показване и разпечатване на данните на водача са достъпни само, ако е поставена съответната карта.

Така например точката от менюто разпечатка  водач  ще бъде показана само, ако в Kartenschacht-2 е поставена карта на водача.

■ Начало на смяната - поставете картата на водача

УКАЗАНИЕ

„Обслужване от Водача“ съответства с вида режим „Дейност“ в съответствие с регламента за прилагане на (EU) 2016/799 I C в текущо приложимата версия.
→ Видове работни режими (преглед) [ 29]

УКАЗАНИЕ

За обслужване на ADR-варианта, запалването трябва да е включено. Спазвайте специалните указания за безопасност за обслужването на ADR-варианта на DTSC 4.1x във взривоопасни околности.
→ ADR вариант (Екс.-версия) [ 28]

5

► 1. Поставете карта

Поставете в началото на смяната (началото на работния ден) Вашата карта на водач в слота за карти.

→ *Поставете карта* [► 47]

- С поставянето на картата на водача, дисплеят се превключва на езика, заложен на картата на водача.

УКАЗАНИЕ

Можете да настроите езика в менюто.

→ *Настройка на езика* [► 86]

Показваното меню ви води стъпка по стъпка към цялостната оперативна готовност на DTCSO 4.1x:



Фиг. 15: Приветствено показание

За около 3 секунди се показват името на притежателя на картата, настроеното местно време (напр. 16:00*) и UTC-времето (напр. 14:00UTC) (часова разлика = 2 часа при лятно часово време).

По време на процеса на четене на картата, задавания не са възможни.

При натискането на някой бутон, се показва едно съобщение:



Респективно:

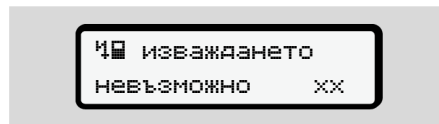

Извършва се прочитане на информацията от картата:



Фиг. 16: Прочитане на информацията от картата

Отляво е номерът на слота за карти, в който е поставена картата.

До него се намира името на водача (прочетено от картата на водача).

Една колона за продължение показва по-нататъшното четене на картата на водача.

УКАЗАНИЕ

Докато ръчното въвеждане на дейностите е все още възможно, но още не е стартирано, DTCSO 4.1x предлага на водача възможността на извървяне на картата на водача, без допълнителни данни на картата да бъдат и в DTCSO 4.1x записани.

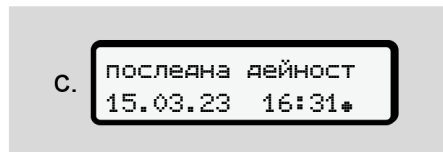

Фиг. 17: Показание на последното изваждане

След около 4 секунди се показва датата и часовото време на последното изваждане на картата в местно време (символ *).

УКАЗАНИЕ

Вземете под внимание изчерпателността на пътните данни.

Съгласно Регламента, дейности, които не могат да се запишат на картата на водача, следва да се допълнят с ръчно въвеждане.

Следва запитване относно ръчното допълнение:

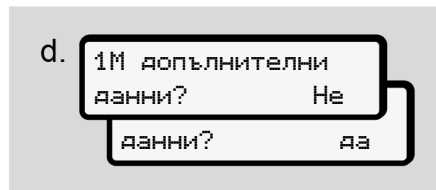

Фиг. 18: Допълнение като опция

- Можете да извършите допълване на дейности
→ Ръчно задаване (въвеждане/допълнение) [66]
 - Ако не искате да добавите „никакви дейности“ ижберете, НЕ ; по-нататък вижте стъпка i.
 - С Да изисква DTCO 4.1x от Вас да предприемете ръчни въвеждания; следващ дисплей е

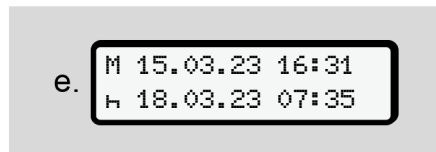

Фиг. 19: Опции за въвеждане

M = Мануално (ръчно) задаване
H = задаващото поле на операцията мига

Показан е периодът от времето на изваждане (1. ред) и актуалното действие на поставяне (2. ред) в местно време.

→ *Настройка на дейности* [62]

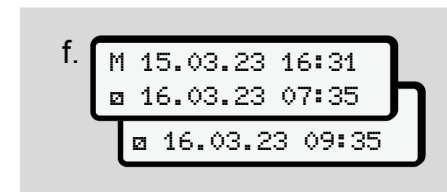

Фиг. 20: 2-ри ред = блок за задаване

- Можете да зададете необходимите данни (мигачи полета за въвеждане) в следната последователност: Действие/Ден/Месец/Година/Час/Минута.

Процесът приключва, когато се достигне моментът на процеса на поставяне.

5

УКАЗАНИЕ

DTCO 4.1x отказва изваждането на картата на водача, докато процесът на четене не е приключил. За изваждане картата на водача трябва да изискате отново изваждане на картата, когато DTCO 4.1x е приключил процесът на четене.

Следва изискването за задаване на държавата.



Фиг. 21: Избор на държава

- Изберете държавата и евентуално региона, за които трябва да важи допълнението и потвърдете избора си **OK**.
→ *Кодове на страните* [▶ 41]

УКАЗАНИЕ

За Испания трябва допълнително да зададете и регион.

УКАЗАНИЕ

Можете с бутон **■** да прекъснете задаването, ако искате да продължите веднага смяната си.

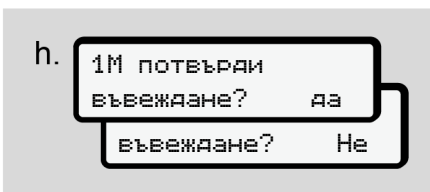

Фиг. 22: Потвърждаване на заданието

- Потвърдете заданието с **Да** или **Не**.

УКАЗАНИЕ

При избор на **Не** заданията се показват отново и ако е нужно, можете да ги коригирате.

- Първоначално поставяне
При първоначалното поставяне на картата на водача, следват допълнителни запитвания:
→ *Поставяне за пръв път на картата на водача* [▶ 72]

Следва стандартната индикация.

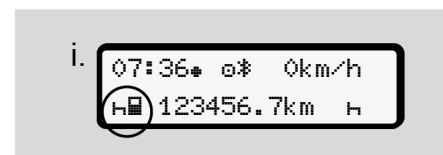

Фиг. 23: Стандартната индикация с поставена карта

Показваните символи имат следното значение:

– = Картата на водача се намира в слота за карти.

■ = Вие можете да започнете пътуването, съществените данни са разчетени.



Готов
за управление

Фиг. 24: Готовност за шофиране

DTCS 4.1x посочва, че пътуването може да започне, освен това дали става дума за един шофьор (☺) или за работа в екип (☺☺)..

УКАЗАНИЕ

Ако готовност за шофиране не бъде показана, проверете дали е поставена валидна карта на водача в слот-1 и евентуално в слот-2, предоставена ли е цялата необходима информация и няма ли конфликт с картата.

УКАЗАНИЕ

Ако са поставени две карти на водач, DTCS 4.1x изисква заданията за втората карта на водач, щом първата карта на водач е прочетена и е посочена готовност за шофиране.

УКАЗАНИЕ

Символът ■ се показва за двата слота за карти.

Щом са поставени картите за водач 1 и водач 2, можете да започне пътуването, след като е показан символът ■ за водач-1.

► 2. Настройка на операция

Трябва Вие с комби-бутона да поставите към съответния слот за карти ■ дейността, която искате да извършите.

→ *Настройка на дейности* [► 62]

- При смяна на местното време: Настройте часовото време за актуално местно време.
→ *Настройка местно време* [► 107]

DTCS 4.1x е в готовност.

УКАЗАНИЕ

Началото на пътуването прекратява всяко започнато ръчно задаване -/ също и за водач-2.

⚠ ВНИМАНИЕ

При пауза или време за почивка непременно настройте операцията на н.

Смущения на DTCS 4.1x или по системните компоненти се показват на дисплея → *Значение на съобщенията* [► 116].

- Потвърдете избора с бутона **OK**.

5

► Задаване за държава – ръчно

Преминаването на граница се разпознава от DTCS 4.1x автоматично
 → *Преминаване на граница [35].*

Когато DTCS 4.1x не разпознае автоматично преминаването на граница, трябва смяната на държава да се извърши ръчно:

Задаване на държавата при начало на смяната

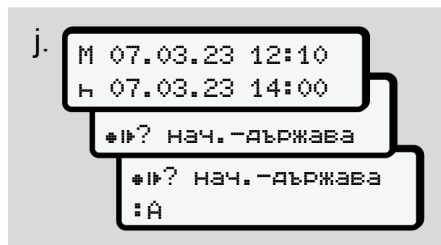

Фиг. 25: Задаваща опция – Държава начало

- Изберете символа **?** **край-държава** и потвърдете.
- Изберете държавата и потвърдете.
 → *Кодове на страните [41]*

УКАЗАНИЕ

В Испания трябва допълнително да зададете и регион, в който започва пътуването.

→ ** Испански региони: [42]*

Задаване на държавата при край на смяната

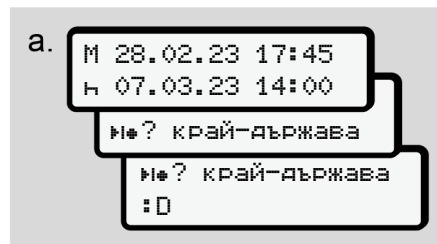

Фиг. 26: Задаване – Държава - край

- В първото поле за задаване **?** изберете символа **?** **край-държава** и потвърдете.
- Изберете държавата и потвърдете.

Избор на страните

- Ръчно допълнение
 При ръчно добавяне, се показват чрез бутоните **▲** / **▼** последните 4 въведени държави.
 Идентификация: Двоеточие пред кода на държавата **:B**.
- Настоящо време
 При настоящото време се показва последната налична чрез GNSS държава.
 Обозначение: Двоеточие пред кода на държавата **:B**.

УКАЗАНИЕ

Това е достъпно и за избора на региона – напр. в Испания.

Следващият избор се извършва в азбучна последователност, започвайки с буквата **A**:

- Бутон **▲**: **A**, **Z**, **Y**, **X**, ... и т.н.
- Бутон **▼**: **A**, **B**, **C**, **D**, ... и т.н..

УКАЗАНИЕ

Ако разпознаването на превозно средство е активирано, DTCSO 4.1x предлага предварителен избор на държави въз основа на местоположението на превозното средство в момента на поставяне на картата на водача..

Ако дадена страна не може да бъде определена от разпознаването на превозно средство (превозното средство не е на наличните данни на картата или изчислението на позицията все още се изпълнява), DTCSO 4.1x предлага последните четири посочени държави или региона.

УКАЗАНИЕ

Посредством натискане и задържане на бутона **↖** **↗** можете да ускорите избора (функция автоматично повторение).

УКАЗАНИЕ

При предложените местоположения се касае за предложения, предназначени да опростят избора. Като шофьор се уверете, че сте избрали държавата, в която действително се намирате.

► Прекъсване на процедурата по въвеждане

Ако не последва в продължение на 30 секунди въвеждане, се показва следният дисплей:



Фиг. 27: Изискване за задание на дисплея

Ако в продължение на по-нататъшни 30 секунди бутонът **OK** бъде натиснат, можете да продължите въвеждането.

Ако в течение на десет минути не се направи въвеждане и на DTCSO 4.1x не бъде натиснат някой бутон, последният изхвърля картата на водач.

Вече въведените но не пртвърдени данни се отхвърлят, за да се гарантира, че само правилни и потвърдени от Вас данни, ще бъдат запаметени. Това се отнася за дистанционното, както и за директното въвеждане на DTCSO 4.1x.

Изискването на картата чрез натискане на комби-бутона **↖** прекъсва „Ръчното въвеждане“. То се прекъсва също така, когато шофирането бъде започнато при въвеждането.

■ Настройка на дейности

▶ Възможни дейности

Следните дейности могат да бъдат настроени:

☒	Време на управление (автоматично при пътуване)
✳	Всички други работни времена
☒	Времена за готовност (времена за изчакване, време на пътника до водача, време в кабината за спане по време на пътуване з Водач-2)
н	Паузи и времена за почивка

▶ Промяна на операцията



УКАЗАНИЕ

Настройката на дейностите е възможна само при спрят автомобил.

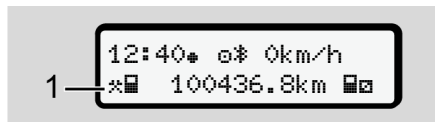
- Трябва да задействате комби-бутонa  за Водач-1. Стандартната индикация ще бъде показана.



Фиг. 28: Стандартна индикация с дейност(1)

- Натиснете комби-бутонa , докато желаната дейност бъде показана на дисплей (1).
- При екип-режим: Задействайте като втори водач (Водач-2) съответния бутон .

▶ Автоматична настройка

DTCO 4.1x включва автоматично на следните операции:

при ...	Водач-1	Водач-2
пътуване	☒	☒
спиране на прев. средство	✳	☒

УКАЗАНИЕ

Осигурете правилното изчисление от брояча (опция)

- При край на смяната или при пауза, настройте непременно на операция н.

Автоматична настройка след запалването вкл/изкл (преднастройка)

След Запалване вкл / изкл може DTCO 4.1x да включи на определена операция, например н.

Тази операция може да бъде програмирана с карта на превозвача или от един оторизиран сервиз.

Дейността (1) и / или (2), която се променя автоматично поради Запалването вкл. или Запалването изкл. се показва на стандартното показание. То мига за около 5 секунди.

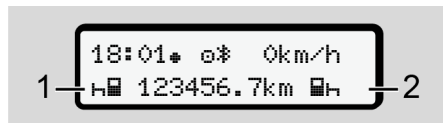

Фиг. 29: Мигане на операцията на стандартния дисплей

След Запалването вкл се възвръща предишното показание.

Пример:

Вие сте избрали „Брояч“ и изключвате запалването.

При включване на запалването, *броячът* се показва след 5 секунди отново.

► Ръчно записване на дейностите

УКАЗАНИЕ

Спазвайте регламента.

По силата на Регламент (EU) 165/2014 трябва дейности, които не могат да се запишат на картата на водача, да се допълнят с ръчно въвеждане.

В следните случаи дейностите трябва да бъдат въведени ръчно:

- При дефект на. DTCO 4.1x.
- При загуба, кражба, повреждане или погрешна функция на картата на водача:

В тези случаи трябва при началото и при края на пътуването, респ.на смяната, да направите на DTCO 4.1x дневна разпечатка.

На задната страна на разпечатката имате възможност да нанесете дейностите си ръкописно (2) и да допълните разпечатката с лични данни (1).



Фиг. 30: Въвеждане на дейности

Описание на символите

☐	Име и фамилия
☐	Номер на картата на водача или на шофьорската книжка
☐	Регистр. № на прев. средство
☐ +	Нас. място в начало на смяната
+ ☐	Нас. място в край на смяната
+ км	Показания на километража в края на смяната
км +	Показания на километража в началото на смяната
км	Изминати километри

УКАЗАНИЕ

Моля спазвайте валидните във
Вашата държава закони
разпоредби

Товарене/Разтоварване (каботаж)

Процесите на товарене/разтоварване като част от регламента за каботаж (транс-граничен транспорт) могат да бъдат в DTCO 4.1x документириани.

Информация трябва да се извърши преди превозното средство да напусне мястото за товарене/разтоварване.

DTCO 4.1x запаметява място и време на процеса на товарене/разтоварване..

Меню за въвеждане: → *Точка от менюто въвеждане автомобил*
[105]

■ Край на смяната - извадете картата на водача

УКАЗАНИЕ

За защита на личните данни, трябва на края на всяка смяна, да извадите картата си на водач.

Картата на водача може да се извади от слота за карти само при спрян автомобил.

УКАЗАНИЕ

За обслужване на ADR-варианта, запалването трябва да е включено.

Спазвайте специалните указания за безопасност за обслужване на ADR-варианта във взривоопасна околност.

→ *ADR вариант (Екс.-версия)* [▶ 28]

1. В края на смяната (в края на работния ден) или при смяна на превозните средства, задайте

съответната операция, напр.

Време на почивка **н**.

→ *Настройка на дейности* [▶ 62]

2. Задръжте бутона **☰** за най-малко 2 секунди натиснат.

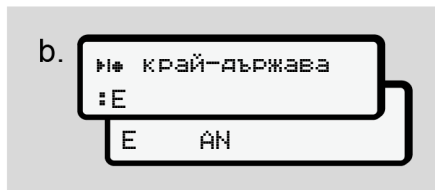

Фиг. 31: Задаване на моменталното местоположение

3. Изберете държавата с бутоните **▲** / **▼** и потвърдете избора с бутона **OK**.
→ *Задаване на държавата при начало на смяната* [▶ 60]

УКАЗАНИЕ

Доколкото е налична функцията, DTCSO 4.1x предлага възможност за създаване на ежедневна разпечатка преди картата да бъде извадена.

УКАЗАНИЕ

Ако в една минута не бъде зададена държава, изхвърлянето на картата се прекратява.

4. Показват се номерът на слота за карти и фамилията на водача. Една колона за продължение показва записването върху картата на водача.
5. Извадете картата си на водач от слота за карти.
→ *Извадете картата* [▶ 49]
Това е валидно и при смяна на водача в екип-режим. След това посравете вашата карта на водач в другия слот.
Дисплеят показва:

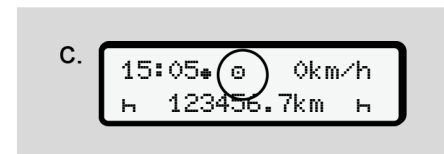

Фиг. 32: стандартната индикация без карти

6. Разпечатайте – ако е желано – запометените дейности и събития с помощта на менюто за разпечатки.

→ *Второ ниво на менюто - функции на менюто [93]*

УКАЗАНИЕ

Когато желаете разпечатка на изминалите 24 часа, то изчакайте, ако ви е възможно, до следния ден.

Така можете да осигурите, че и последната операция ще бъде изцяло обхваната.

■ Ръчно задаване (въвеждане/ допълнение)

Ако след поставяне на картата на водача при запитването 1M допълнителни данни? да сте потвърдили с Да (стъпка d), ще бъдат показани ръчно променливите записи (стъпка e).

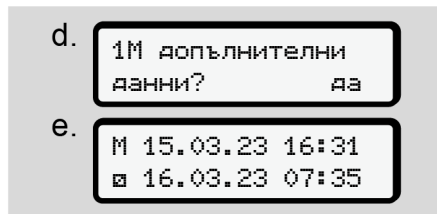

Фиг. 33: Дисплей за възможна корекция

Записванията можете да предприемете едно след друго (бутони ▲ / ▼ и OK).

Ако направите неправилно въвеждане, можете чрез бутона ⏪ да се върнете назад и да повторите въвеждането.

Изтегляне (15.03.23) Поставяне (18.03.23)
16:31 местно време 07:35 местно време



Време с непозната дейност (операция)
Фиг. 34: Пример за периоди от време с непозната дейност

Следните въвеждания са възможни:

- Допълване на дейност Време на почивка n:
→ *Допълване Операция Време на почивка [68]*
- Продължаване на работното време:
→ *Продължение на дейностите [69]*
- Продължаване на работното време, приключване и/ или поставяне на дейности пред едно работно време:
→ *Продължаване на дейностите и поставяне на дейности преди други [70]*



След поставяне на картата на водача, тези възможности са общо валидни и за избора на текуща операция.

► Изискване на карта по време на ръчното въвеждане

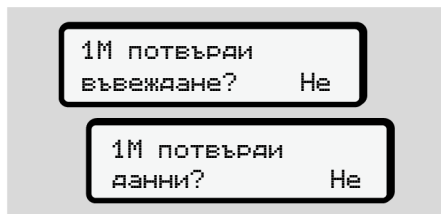
1. Изискайте посредством бутона  изхвърлянето на картата.
Показва се запитването за ръчно въвеждане:



Фиг. 35: Дополнение като опция

2. Изберете с бутоните  /  Не и потвърдете с бутона .
3. По-нататък със Стъпка 3.
→ Край на смяната - извадете картата на водача [► 65]

Ръчното въвеждане ще бъде прекъснато. За неизвестния период от време, DTCSO 4.1x запаметява операцията ?

► Допълване Операция Време на почивка

<pre> graph TD A[последна дейност 15.03.23 16:31] --> B{1М допълнителни данни? да} B --> C((1)) C --> D["М 15.03.23 16:31 Н 18.03.23 07:35 Н 18.03.23 07:35"] D --> E["нач. държава BG"] E --> F{1М допълнителни номер на МПС? да} F --> G["07:36 0km/h 123456.7km"] </pre>	<table border="1"> <tr> <td>Изтегляне (15.03.23) 16:31 местно време</td> <td>Поставяне (18.03.23) 07:35 местно време</td> </tr> </table> <p>Допълване на почивка</p> <p>Забележете : Въвеждането се извършва в местно време.</p> <ol style="list-style-type: none"> След изборът за едно допълнение: Изберете и потвърдете дейността чрез бутона OK. Дисплеят прескача към следващото мигащо поле за въвеждане. При задържане бутона OK натиснат, дисплеят прескача на последното въвеждане на показание. Потвърдете също и последното задание на минутите чрез бутона OK. Следвайте воденето по менюто. 	Изтегляне (15.03.23) 16:31 местно време	Поставяне (18.03.23) 07:35 местно време
Изтегляне (15.03.23) 16:31 местно време	Поставяне (18.03.23) 07:35 местно време		

► Продължение на дейностите

Изтегляне (24.03.23) 23:32 местно време Поставяне (25.03.23) 02:30 местно време

00:20 местно време

Допълване на операции

Забележете : Въвеждането се извършва в местно време.

- Изберете и потвърдете дейността * чрез бутона **OK**.
- Задайте последователно Ден и Часово време и потвърдете съответно с бутона **OK**.
- Изберете и потвърдете втората операция v чрез бутона **OK**.
- Задайте сега Ден и Часово време и ги потвърдете с бутона **OK**.
- Потвърдете също и последното задание на минутите чрез бутона **OK**.
- Следвайте воденето по менюто.

5

► Продължаване на дейностите и поставяне на дейности преди други

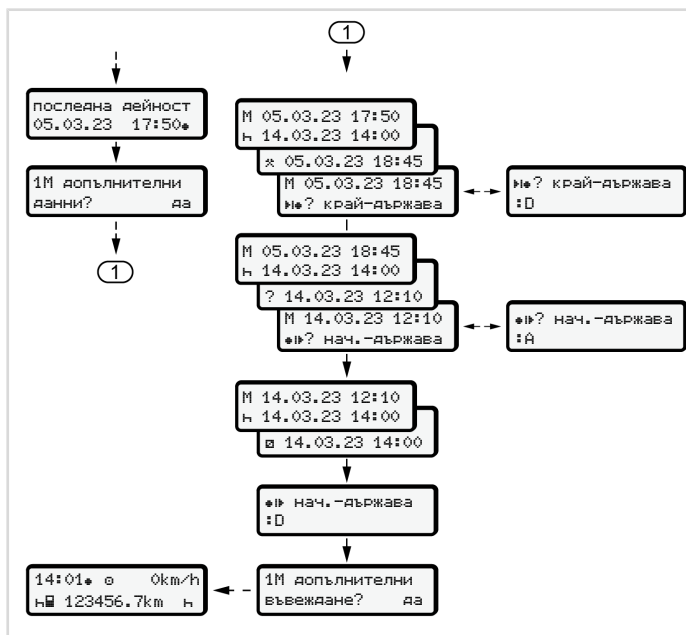

Забележете : Въвеждането се извършва в местно време.

- Изберете и потвърдете първата операция * с дата и часово време.
- Изберете и потвърдете символа №? край-държава.
- Изберете и потвърдете държавата.
- Изберете и потвърдете следващата операция ? = неизвестна операция с дата и часово време.
- Повторете стъпките 2 до 4, докато бъде достигнат моментът на процеса на поставяне.

■ Смяна на водача / прев. средство



Фиг. 36: Смяна картата на водача

► Случай 1 - Екип-режим

Водач-2 става Водач-1.

- a. Извадете картите на водачите от слотовете за карти и ги поставете съответно всяка в другия слот за карта.
- b. Настройка на желаната операция:
→ *Настройка на дейности* [► 62].

УКАЗАНИЕ

В Екип-режим може картата на Водач-1 да бъде поставена най-напред, за да може пътуването да

започне бързо. Още по време на прочитането на картата на Водач-1, може картата на Водач-2 да бъде поставена.

С пътуването може да бъде започнато, щом символът ■ за Водач-1 и символът ■ за Водач-2 бъде показан.

► Случай 2 - Край на смяната

Водач-1 и / или Водач-2 напускат прев. средство.

- a. При необходимост, съответното лице прави дневна разпечатка, изисква своята карта на водача и изважда картата на водача от слота за картата.
- b. Новият екипаж на автомобила поставя картата на водача, според функцията (Водач-1 или Водач-2), в слота за карти.

► Случай 3 - Смесена операция

Операция на шофиране с различни видове тахографи

- Например, аналогов тахограф със запис на тахощайба или ...
- Цифров тахограф с карта на водача съгласно Регламент (EU) 165/2014, примерно DTCO 4.1x.

При проверка водачът трябва да може да покаже за текущата седмица и за изминалите 28 дни следното:

- Карта на водача **(1)**,
- релевантните разпечатки за деня от цифровия тахограф **(2)**, например при повреда или неизправна функция на картата на водача,
- Тахощайби със запис **(3)**,
- ръкописните записи на дейностите.

5

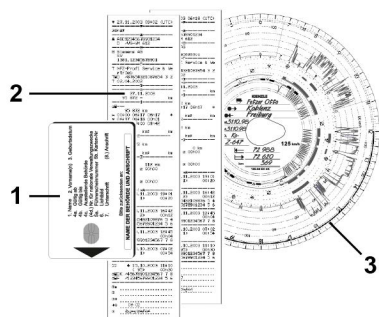

Фиг. 37: Примери за документите, които трябва да бъдат носени:

УКАЗАНИЕ

Моля спазвайте валидните във Вашата държава законови разпоредби

■ Поставяне за пръв път на картата на водача

► Използване на данните

При първоначалното поставяне на картата, ще бъдете запитани за защита на вашите лични данни дали сте съгласни с обработката на лични данни.

→ *Защита на данните* [► 10]

► Протичане на регистрацията

Запитването се извършва автоматично по време на първата регистрация на DTSC 4.1x

То се извършва след избора на държавата.

УКАЗАНИЕ

Можете да промените записите по-късно: → *Точка от менюто въвеждане на Водач-1 / Водач-2* [► 102].

освобождаване на ITS-данни

УКАЗАНИЕ

За да активирате Bluetooth, трябва да сте се съгласили с извеждането на ITS данни (→ *Лични ИТС данни* [► 11]).

1 ИТС данни
ITS издаване? Да

Фиг. 38: Запитване за личните данни

1. С бутоните / Да или Не изберете.
2. С бутон потвърдете. Ще бъде показано съобщение за запаметяване на въвеждането:

данните са
записани

Фиг. 39: Потвърждение на запаметяването

Освобождаване на VDO-данни

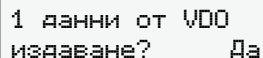

1 данни от VDO
изрязване? Да

Фиг. 40: Запитване за личните особени данни

3. С бутоните / Да или Не изберете.
4. С бутона потвърдете.
Ще бъде показано съобщение за запаметяване на въвеждането:



данните са
записани

Фиг. 41: Потвърждение на второто запаметяване

Bluetooth активиране

Активирането на Bluetooth може да се извърши в това меню или по-късно в менюто "Bluetooth":

Описание на активирането можете да намерите тук: → *Свързване с Bluetooth* [▶ 104]

Завършване на регистрацията

Сега се извършва обичайната регистрация на DTSC 4.1x.

→ *Начало на смяната - поставете картата на водача* [▶ 55]

Обслужване от превозвача

Функции на картата на превозвача

Функции на менюто в режим Превозвач

Регистриране - поставете картата на превозвача

Задайте държава-членка и регистрационен номер

Изваждане на картата на превозвача

Обслужване от превозвача

■ Функции на картата на превозвача

УКАЗАНИЕ

Картата на превозвача служи изключително за управление на данните на предприятието и не на дейностите на пътуване.

Когато шофирате с карта на превозвача, се показва съобщението ! управление баз карта xx.

УКАЗАНИЕ

Спазвайте регламентите на държавата

Предприятието се грижи за съобразеното с изискванията използване на картатите на превозвача.

- Моля спазвайте валидните във Вашата държава законови разпоредби

С картата на предприятието фирмата се идентифицира пред DTCO 4.1x.

Картата на предприятието е доказателство за редовната експлоатация на автомобила. С картата на предприятието съответното превозно средство се причислява към предприятието по отношение на всички съответни данни. Предприятието може да подаде иск за няколко карти на предприятието.

Всички движения и времена на превозното средство се съхраняват в масовата памет на тахографа, независимо от водачите.

Предприятието е по закон задължено да съхранява тези данни и да ги предоставя на отговорните контролни органи при поискване.

Картата на предприятието е валидна 5 години. За следваща карта може да се кандидатства не по-рано от 6 месеца преди изтичането на настоящата карта.

Ако картата е повредена, открадната или изгубена, предприятието трябва да представи следните документи за ново заявление:

- в случай на загуба, писмена декларация за загубата
- в случай на кражба, доказателство за полицейски протокол
- в случай на повреда или неизправност - картата за подновяване

При поставянето за първи път на картата на предприятието, предприятието се регистрира на DTCSO 4.1x, така че той се води до отписване или до поставяне на друга карта на предприятие, като тахограф на това предприятие. По този начин се гарантират правата за достъп до наличните за предприятието данни.

Картата на превозвача предлага следните опции, като част от нейното ниво на оторизация:

- Регистрацията и отписване от регистрация на предприятието на DTCSO 4.1x, например при продажба на превозно средство, изтичане на наема на превозното средство
- Въвеждане държавата членка и регистрационния номер на превозното средство
→ *Задайте държава-членка и регистрационен номер* [▶ 79].

- Достъп до данните на масовата памет и до наличните за предприятието данни, напр. събития, смущения, скорости, име на водача,
- достъп до данните на една поставена карта на водач.
- Достъп до предния интерфейс за оторизирано изтегляне на данните на масовата памет

В ЕС трябва данните на всеки3 месеца да бъдат изтеглени от масовата памет.

В следните случаи е целесъобразно да се изтеглят данните:

- Продажба на автомобила,
- Спиране от експлоатация на автомобила,
- При замяна на DTCSO 4.1x

■ Функции на менюто в режим Превозвач

Навигацията в обхвата на функциите на менюто по принцип винаги се извършва по един и същ начин.

→ *Движете се в менютата* [▶ 47].

Ако картата на предприятието се намира в слота за карти-2, всички главни менюта, които са причислени към този слот за карти, остават блокирани.

→ *Блокиране достъпа до менюто* [▶ 96].

В този случай могат само данните на една поставена карта на водача в слота за карти-1 да бъдат показани, разпечатани или изтеглени.

→ *Първо ниво на менюто– стандартни стойности* [▶ 84].

■ Регистриране - поставете картата на превозвача

УКАЗАНИЕ

Обслужването от предприятието съответства на съответства на режима на работа Предприятие съгласно Регламента за изпълнение (EU) 2016/799 Приложение I С в актуалната валидна версия.

- Поставете картата на превозвача в един свободен слот за карти; → *Поставете карта* [▶ 47]. С поставянето на картата на превозвача, на дисплея се настройва заложенният на картата език.

УКАЗАНИЕ

Предпочитаният от вас език, можете да настроите индивидуално. → *Настройка на езика* [▶ 86]

Показваното меню ви води стъпка по стъпка към цялостната оперативна готовност на DTCO 4.1x:

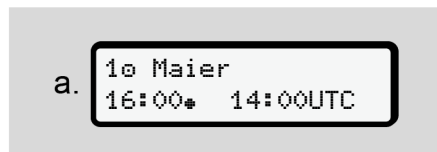

Фиг. 42: Приветствено показание

За около 3 секунди се показват името на притежателя на картата, настроеното местно време 16:00* и UTC-времето 14:00UTC (часова разлика = 2 часа при лятно часово време).

УКАЗАНИЕ

По време на процеса на четене на картата, задавания не са възможни. При натискането на някой бутон, се показва едно съобщение.

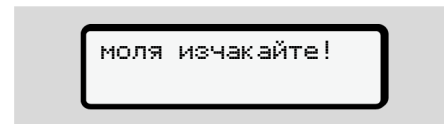

Фиг. 43: Съобщение - опция I

Или

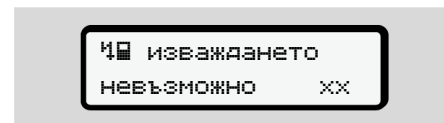

Фиг. 44: Съобщение – опция II

Извършва се прочитане на информацията от картата:



Фиг. 45: Прочитане на информацията от картата

Отляво е номерът на слота за карти, в който е поставена картата.

До него се намира името на водача (прочетено от картата на водача).

6

Една колона за продължение показва по-нататъшното четене на картата на превозвача.

- Задайте – ако това се изисква – кода на държавата-членка и служебната регистрация на превозното средство:
→ *Задайте държава-членка и регистрационен номер [79]*
- Ако на този DTCO 4.1x още не е извършено, сега предприятието се регистрира:

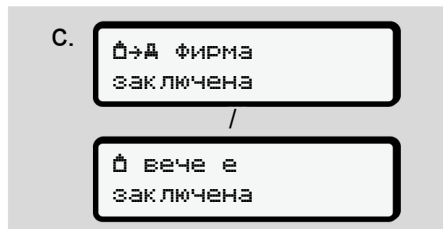

Фиг. 46: Регистрация на предприятието

С регистрацията сега се активира до отмяна блокировката на предприятието

По този начин се гарантира, че специфичните за предприятието, както и специфичните за даденото лице данни на шофьорите, принадлежащи към това предприятие, са защитени от достъп.

Следва стандартната индикация.

DTCO 4.1x се намира във вид режим **Предприятие**, Символ →:

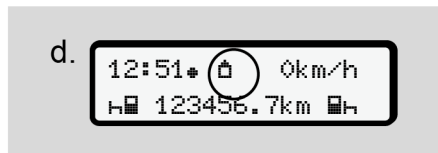

Фиг. 47: Стандартно показание с поставена карта на превозвача

Резултат: DTCO 4.1x е в готовност.

- Сега можете да изтеглите данни от масовата памет, за да ги архивирате и анализирате съгласно законите изисквания.
→ *Изтегляне на данни [51]*
- Имате също достъп до данните на една поставена карта на водач, напр. да ги изтеглите.
- Смушения на DTCO 4.1x или по системните компоненти се показват на дисплея Потвърдете съобщението с бутон **OK**.
→ *Значение на съобщенията [116]*

■ Задайте държава-членка и регистрационен номер

Стандартно кода на държавата и регистрационния номер се залагат при инсталирането и калибровката от оторизирания сервиз.

- Ако това не е извършено, при поставянето за пръв път на картата на предприятието от DTCS 4.1x ще бъде изискано.
 - държава-членка
 - Регистрационен номер.
 - *Задайте държава-членка и регистрационен номер [▶ 79]*

Заданията ще бъдат запаметени в DTCS 4.1x .

УКАЗАНИЕ

Не задавайте регистрационен номер
Задаването на регистрационния номер може DTCS 4.1x да бъде извършено само веднъж от вас.
Затова задайте регистрационния номер така точно, както е написан на табелата на автомобила.
Всяка промяна след това е възможна само чрез оторизиран сервиз със сервизна карта.

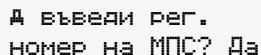

Д въведи рег.
номер на МПС? Да

Фиг. 48: Запитване за задаване на регистрационен номер

1. Изберете с бутоните ▲ / ▼ Да и потвърдете с бутона **OK**.
Следва показанието за задаване на държавата членка:

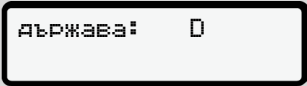

Държава: D

Фиг. 49: Опция за избор на държава

2. Изберете кода на държавата на държава-членка с бутоните ▲ / ▼ и потвърдете с бутона **OK**.

Предварителен избор е наличен въз основа на държавата-членка, която е издала картата на превозвача.

Следва показанието за задаване на регистрационния номер. Първото място за задаване мига ...

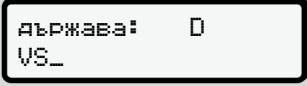

Държава: D
VS_

Фиг. 50: Въвеждане на регистрационния номер

3. Изберете желанния знак с бутоните ▲ / ▼ и потвърдете с бутона **OK**.

6

УКАЗАНИЕ

С бутона  можете да се придвижите стъпка по стъпка назад и да коригирате въвежданията.

- Следващото място за задаване мига _.
- Повторете Стъпка 3 толкова пъти, колкото трябва до задаване на регистрационния номер напълно. Възможни са максимално 13 знака.
 - Потвърдете зададения регистрационен номер още веднъж чрез бутона . С потвърдението се извършва автоматично една контролна разпечатка:

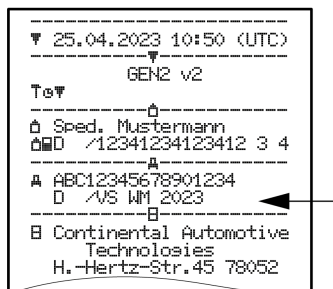

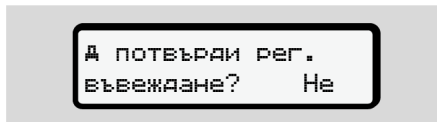

Фиг. 51: Контролна разпечатка

- Още веднъж се показва регистрационния номер - още с възможност за корекция на грешки - на дисплея:



Фиг. 52: Избор за потвърждение

- Проверете, дали регистрационният номер на разпечатката е правилен.
- Изберете с бутоните  / :
 - Не, ако регистрационният номер е неправилен и потвърдете с бутона .

Дисплеят към Стъпка 1 ще бъде отново показан и можете да повторите заданията си.

- Да, ако регистрационният номер е правилен и потвърдете това с бутона .

Кодът на държавата и регистрационният номер на автомобила са заложили в DTCO 4.1x .

Ако е необходима известна промяна, например поради промяна на местоположението, отнесете се към един оторизиран сервиз със сервизна карта.

■ Изваждане на картата на превозвача

УКАЗАНИЕ

За защита на данните на вашата фирма, както и защита от злоупотреба на самата карта, не трябва да оставяте картата в автомобила.

Можете да извадите картата на фирмата от слота за карти, само при спрял автомобил.

УКАЗАНИЕ

За обслужване на ADR-варианта, запалването трябва да е включено.

Спазвайте специалните указания за безопасност за обслужването на ADR-варианта на DTSC 4.1x във взривоопасни околности.

→ *ADR вариант (Екс.-версия) [28]*



Фиг. 53: Изискване на картата на превозвача (комби-бутон)

- Натиснете и задръжте комби-бутона за Слота за карта-1 или Слота за карта-2 най-малко за 2 секунди натиснат.



Фиг. 54: Пренасяне на данните за ползването

- Името на предприятието ще бъде показано.
- Една колона за продължение показва записването върху картата на превозвача.
- Запитването за отписване на предприятието се показва.

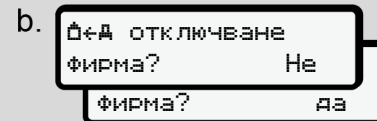

Фиг. 55: Отписване на предприятието на DTSC 4.1x

1. Изберете с бутоните / :

- Не, предприятието няма да бъде отписано и блокировката на превозвача остава активна.
- Да, предприятието ще бъде отписано и блокировката на превозвача се деактивира.

Потвърдете с бутона .

УКАЗАНИЕ

Въпреки деактивирана блокировка на предприятието, остават запаметените до сега данни на предприятието Ви блокирани за друго предприятие. Но новозаписаните данни вече не се блокират.

6

УКАЗАНИЕ

Едно указание се показва, ако предстои една периодична допълнителна проверка на DTСO 4.1x или изтича валидността на картата на предприятието.

2. Извадете вашата картата на предприятие от слота за карти.
→ *Изваждане на картата на превозвача* [▶ 81]
Дисплеят показва:

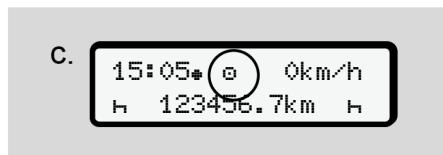

Фиг. 56: Стандартна индикация без карти

DTСO 4.1x се намира отново в режим „**Действие**“, символ ⊕.

Менюта

Първо ниво на менюто – стандартни стойности

Второ ниво на менюто - функции на менюто

Менюта

■ Първо ниво на менюто– стандартни стойности

► Показание при стоящ автомобил

В тази глава се описват менютата на DTCS 4.1x, които могат да бъдат избрани при спрял автомобил.

Показания по време на пътуване → *Индикации по време на пътуване* [▶ 45]

Изходна точка е Стандартното показание (а), което се показва след „Запалване Вкл.“ на дисплея (Преднастройка).

УКАЗАНИЕ

При разрешено включване, може като стандартно показание да бъде показана също опцията VDO брояч.

УКАЗАНИЕ

Менюфункциите за показване и разпечатване на данните на водача са достъпни само, ако е поставена съответната карта.

Така например меню точката разпечатка водач 2 се показва само, когато в Kartenschacht-2 е поставена карта на водача.

УКАЗАНИЕ

Опцията VDO Counter (*) е показана като пример на графиката по-долу. Описание на VDO Counter → *VDO Counter (опция)* [▶ 86]

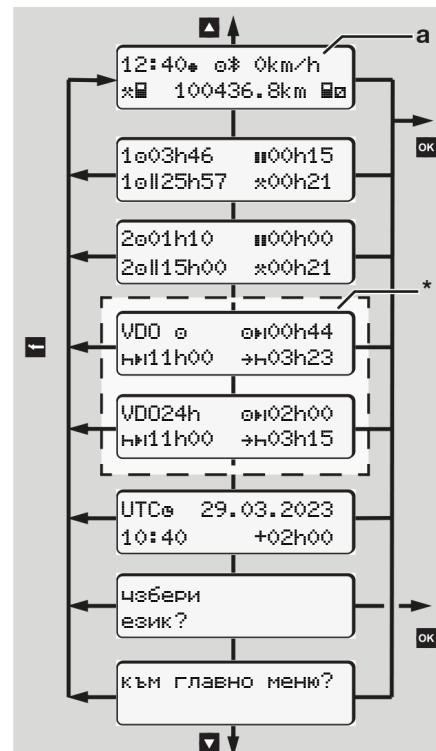

Фиг. 57: Първо ниво на менюто (*=опция VDO Counter /брояч/)

Изхождайки от стандартната индикация **(a)** както и съответно поставената карта, можете с бутоните **▲** / **▼** да извикате следните информации:

- Стандартна индикация **(a)** (напр. след „Запалване вкл.“)
- Две менюта с информации за времената на поставените карти на водача (1 = Водач-1, 2 = Водач-2)
→ Показване на времената на картата на водача [▶ 85]
- (VDO) = Дневно / седмично планиране с помощта на VDO брояча (опция)
→ VDO Counter (опция) [▶ 86]
- (UTC) = UTC-времето с дата и настроена часова разлика (офсет) за местното време
→ *Настройка местно време* [▶ 107]
- Меню за настройка на желания език
→ *Настройка на езика* [▶ 86]

Посредством бутона **⏪** достигате директно назад към Стандартната индикация **(a)**.

Посредством натискане на бутона **⏩** преминавате към второто ниво - към Менюфункциите.
→ *Второ ниво на менюто - функции на менюто* [▶ 93]

► Показване на времената на картата на водача

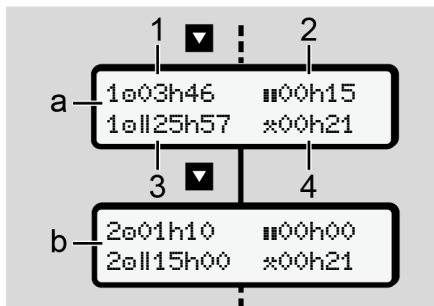

Фиг. 58: Данните на Картата на водача-1 или-2

(a)	Времена на Водач-1
(b)	Времена на Водач-2
(1)	Време на шофиране ☺ Водач-1 след валидно време на почивка
(2)	Валидно време на почивка ■ в частични прекъсвания от поне 15 минути и следващи 30 минути, в съответствие с Регламент (ЕС) 561/2006
(3)	Сума на времето на управление на двойната седмица
(4)	Продължителност на настроената операция

УКАЗАНИЕ

Когато няма поставена карта на водача, се показват времената – освен (3) - които отговарят на последното състояние на съответния слот за карта-1 или -2.

► Настройка на езика

Стандартно на всяка карта на водача е зададен за показване на дисплея езикът, на който е подадена заявката за издаване (издаващ орган).

Тази преднастройка можете на всеки DTCSO 4.1x да промените, чрез настройката на един друг език.

DTCSO 4.1x запаметява настроенния език посредством номера на поставената карта..

Могат до 5 езика да бъдат запаметени.

1. Изберете с бутоните **▲** / **▼** функцията **избери език?** и натиснете бутона **OK**.
2. изберете с бутоните **▲** / **▼** желанния език и потвърдете избора с бутона **OK**.

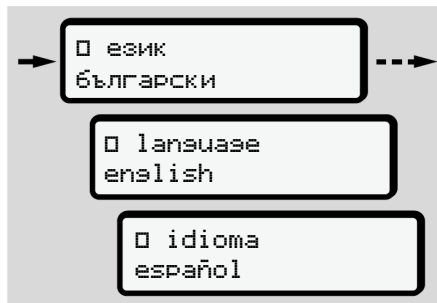

Фиг. 59: Избор на желанния език

3. DTCSO 4.1x посочва успешното запаметяване на езика, на новоизбрания език.

► VDO Counter (опция)

УКАЗАНИЕ

VDO броячът може да бъде активиран като опция.

Обърнете се евентуално към вашия оторизиран сервиз.

VDO броячът (опция) поддържа дневното / седмичното планиране, като показва оставащите времена за шофиране и почивка.

УКАЗАНИЕ

Спазвайте законовите разпоредби.

Поради възможните различни тълкувания на регламента (EO) 561/2006 и на AETR-разпоредбите от националните регулаторни органи, както и други ограничения на системата, остава и за в бъдеще неограничено валидно:

VDO броячът не освобождава потребителя от задължението, сам да записва времената на шофиране,

почивка, готовност и други времена и да ги анализира, за да спазва действащите разпоредби.

С други думи: VDO броячът не твърди, че е едно общовалидно и безпогрешно показание на законовите разпоредби.

По-нататъшни информации за VDO брояча ще намерите под www.fleet.vdo.com.

УКАЗАНИЕ

За да покаже VDO броячът полезни информации, са задължително необходими следните условия за оценка на данните:

- Цялостно допълване на Вашите операции на картата на водача.
→ *Ръчно задаване (въвеждане/допълнение)* [▶ 66]
- Правилна настройка на текущата дейност – без погрешно задаване, например без неволна настройка на операция Работно

време: вместо дневно почивно време. Настройка на дейности
→ *Настройка на дейности* [▶ 62]

- Въвеждането на ферибот / влак и вашата настоящата дейност.
→ *Ферибот/ влак: Задаване начало/ край* [▶ 106]

Описание на показанието на VDO брояча

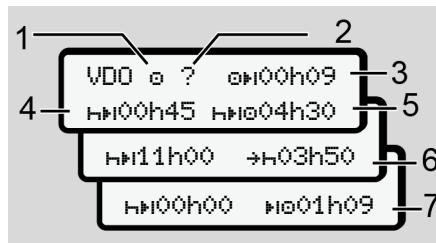

Фиг. 60: VDO брояч – изграждане на показанието

УКАЗАНИЕ

Мигащата буква h означава: Тази част от показанието е понастоящем активно

(1) Настроена в момента дейност

(2) ? = Указание за потребителя

На картата на водача са записани периоди от време с непозната дейност? или с недостатъчни данни (например ползване на нова карта на водача).

VDO Броячът липсващи дейности като дейността h. Ако бъде установено релевантно застъпване по време на дейностите на водача, това се показва на дисплея със символ! **??** вместо символа? и дейността на водача се показва.

(3) Оставащо време на шофиране **0h**

При шофиране:

Показание още колко дълго можете да шофирате:
0h00h00 = времето за управление привършено

7

Показание на още допустимото добавъчно време за управление: $\odot!$ 01h00

(4) Оставашо време на почивка HH

Времетраене на следното необходимо време на пауза / почивка.

При настроена дейност H се извършва едно броене назад на оставащото време на пауза / почивка. ($\text{H}\text{H}00\text{h}00$ = паузата привършена).

(5) Бъдещо време на шофиране $\text{H}\text{H}\odot$

Времетраене на бъдещото време на управление, след спазване на времето на пауза / почивка.

(6) Най-късно започване на дневното време на почивка HH

При настроено действие H се показва например още оставащото време до

започването на Вашето необходимо дневно време на почивка.

(7) Започване на следващото време на шофиране $\text{H}\odot$

Следващото време на шофиране може да започне едва след изтичане на това време.

VDO брояч – Индикации по време на пътуване

УКАЗАНИЕ

Спазвайте работно-правните специфични за държавата правила

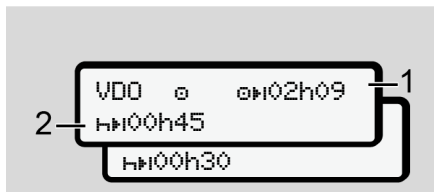

Фиг. 61: Дейност \odot – оставашо време на шофиране срещу дневно време на почивка

(1) Оставашо време на управление.

(2) Най-късно след изтичане на времето на шофиране (1), трябва да бъде извършена пауза, респ. се продължи кумулативната пауза.

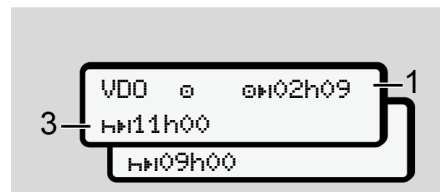

Фиг. 62: Дейност \odot – оставашо време на шофиране срещу дневно време на почивка

(3) Най-късно след изтичане на времето на шофиране (1), трябва да следва едно предписано дневно време на почивка.

Ако е разрешено, това време на почивка може да бъде изпълнено на две части, при което втората част трябва да съдържа един непрекъснат период от 9 часа.

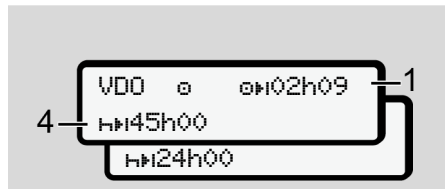

Фиг. 63: Дейност @ – оставащо време на шофиране срещу дневно време на почивка

- (4) Най късно след изтичане на показаното времето на шофиране (1) , трябва да следва едно редовно седмично време на почивка.

Ако е позволено, указаното седмично време на почивка може да бъде съкратено.

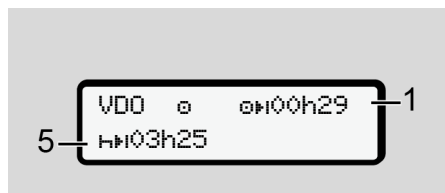

Фиг. 64: Дейност @ – ферибот/влак срещу продължение времето на почивка

- (5) VDO Броячът разпознава престоя на ферибот/влак.

Предпоставка: Коректно задаване на тази функция:
 → *Ферибот/ влак: Задаване начало/ край [▶ 106].*

Най-късно след изтичане на времето за шофиране (1) трябва да настъпи дневното време на почивка.



Фиг. 65: Действие @ – Извън обхват

- (6) Показанието за остатъчно време на управление е активно (ћмига), извършва се обратно броене.

VDO Броячът оценява дейността @ като дейността @.

УКАЗАНИЕ

Обърнете внимание, че изчисленията на времето за шофиране и почивка от VDO брояча се основава на Регламента (ЕС) 561/2006 а не на Регламент за прилагане (EU) 2016/799 Приложение I C в актуалната валидна версия.

Поради това могат да възникнат отклонения от стандартните показания на DTCO 4.1x.

VDO брояч – Индикации при действието време на почивка

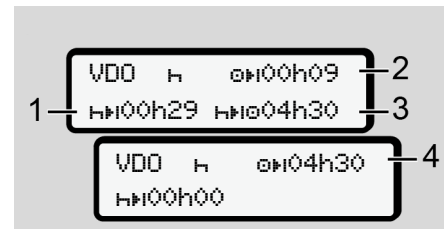

Фиг. 66: Действие N – Време на почивка оч. налично време на шофиране

- (1) Оставащо време за почивка

7

- (2) Оставащо време за шофиране, ако времето за почивка (1) не бъде спазено.
- (3) Времетраене на следващото налично време на шофиране, след изтичане на указаното време на почивка (1).
- (4) Налично време на шофиране след една валидна пауза.

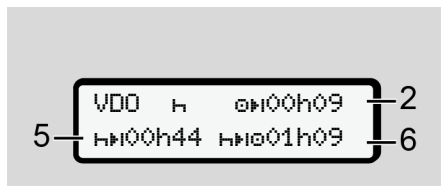

Фиг. 67: Действие H – Време на почивка оч. налично време на шофиране за деня

- (5) Оставащо време за почивка.
- (6) Продължителност на още наличното дневно време на шофиране, след изтичане на времето за почивка (5).

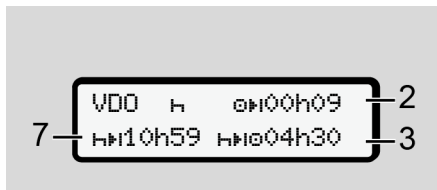

Фиг. 68: Дейност H – дневно време на почивка

- (7) Оставащо дневно време на почивка.
Ако е разрешено, разделено на 3 + 9 часа.

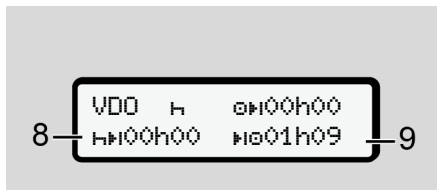

Фиг. 69: Дейност H – край на времето на почивка

- (8) Валидното време на почивка завършено.
Дисплеят 00h00 мига за 10 секунди. Ако времето на почивка продължава,

VDO броячът сменя към продължителността на следното дневно или седмично време на почивка.

- (9) Начало следващо време на шофиране.

Обстоятелство: Максималното седмично време на шофиране или двойното седмично време на шофиране, е вече достигнато.

Въпреки, че валидното прекъсване е спазено, VDO броячът разпознава, че едва след изтичане на показаното време, е възможен нов период на шофиране.

VDO брояч – Индикации при действието Работно време

УКАЗАНИЕ

Спазвайте работно-правните специфични за държавата правила

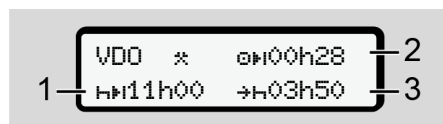

Фиг. 70: Действие * - Работно време срещу време на почивка

- (1) Времетраене на следното дневно време на почивка.
- (2) Още оставащо време на шофиране..
- (3) Начало на следващото дневно време на почивка. Най късно преди изтичане на изобразеното време, трябва да започне едно дневно време на почивка.

Забележка:

Дейността се оценява от VDO Брояча по време на едно прекъсване на времето за шофиране, сравнено с дейността (освен дневното време на почивка).

С бутоните / могат да бъдат извикани по-нататъшни информации.

VDO брояч – показване на дневните стойности

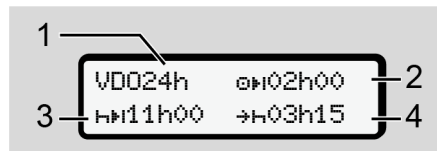

Фиг. 71: Дейност - дневни стойности

- (1) Маркировка за показанието на дневните стойности
- (2) Остатъчно дневно време на шофиране
- (3) Времетраене на следното дневно време на почивка

- (4) Най късно преди изтичане на изобразеното време, трябва да започне едно дневно време на почивка.

VDO брояч – показване на седмичните стойности

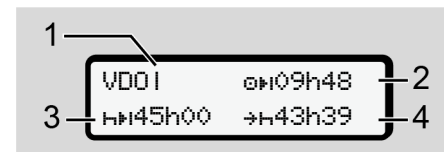

Фиг. 72: Дейност - седмични стойности

- (1) Маркировка за показване на седмичните стойности считано от последното седмично време на почивка
- (2) Оставащо седмично време на шофиране
- (3) Времетраене на седмичното време на почивка. Най-късно след шест дневни времена на шофиране, трябва да се извърши едно седмично време на почивка.

7

- (4) Най късно преди изтичане на изобразеното време, трябва да започне седмичното време на почивка.

УКАЗАНИЕ

Показанията за седмично време на почивка (3) и (4) могат да бъдат деактивирани за задграничен превоз на пътници.

Ако изчислението на седмичните стойности на VDO брояча е деактивирано, стойностите не се показват.

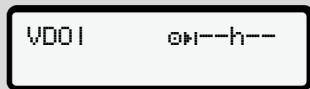

Фиг. 73: Дисплей Деактивирано изчисление

VDO брояч – Статус дисплей

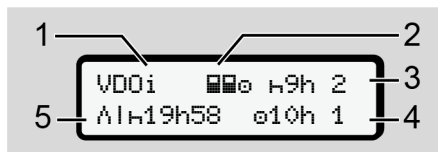

Фиг. 74: VDO брояч – Статус дисплей

- (1) Индикатор за дисплея на статуса
- (2) Индикатор за Екип-режим
Показва се, когато екип-режимът е наличен от започване на работа. Валидните правила за това са взети от VDO брояча под внимание, при изчисленията.
- (3) Тази седмица са разрешени още две намалени дневни времена на почивка (макс. възможно 3x за седмица).
- (4) Тази седмица е разрешено още едно продължено дневно време на шофиране (макс. 10 часа (max. възможно 2x за седмица)).
- (5) Изравняване на едно скъсено седмично време на почивка.

Поради скъсено седмично време на почивка, трябва показаното време да бъде изравнено, и то заедно с една пауза за почивка от най-малко 9-часа.

УКАЗАНИЕ

Показанието за скратено седмично време на покой (5) може да бъде деактивирано при задграничен превоз на пътници.

Ако изчисляването на седмичните стойности на VDO брояча е деактивирано, стойностите не се показват.



Фиг. 75: Дисплей Деактивирано изчисление

■ Второ ниво на менюто - функции на менюто

Към второто ниво на менюто преминавате, ако на първото ниво сте натиснали **OK** или сте избрали меню-точката Извикване функциите на менюто.

→ *Първо ниво на менюто – стандартни стойности [84]*

УКАЗАНИЕ

Ако сте избрали една меню-точка, но в течение на 30 секунди не направите въвеждане, DTCS 4.1x се връща назад към предишното ниво на менюто.

Всички непотвърдени до момента задания, се отхвърлят.

УКАЗАНИЕ

Извикването на функции от менюто е възможно само при спрял автомобил

Ако не се намирате с автомобила си във взривоопасна зона, за обслужване на ADR-варианта, включете запалването.

► Структура на менюто (преглед)

- 7
- ```

> разпечатка W водач 1 4)
 |-- 24h W дневна
 |-- !x W събития
 |-- W дейности
 ▼
> разпечатка W водач 2 5)
 |-- 24h W дневна
 |-- !x W събития
 |-- W дейности
 ▼
> разпечатка A автомобил
 |-- 24h A дневна
 |-- !x A събития
 |-- >> A прев. скорост
 |-- T тех. данни
 |-- B карти
 |-- W v-диаграма
 |-- W статус D1/D2 1)
 |-- %v v-профил 1)
 |-- %n n-профил 1)

```

|                                                                                                                                                                                                                                                                                                                                                                                                                              |                                                                                                                                                                                                                                                                                                                                                                                                                                     |                                                                                                                                                                                                                                                                                                                                                                                                                                                        |
|------------------------------------------------------------------------------------------------------------------------------------------------------------------------------------------------------------------------------------------------------------------------------------------------------------------------------------------------------------------------------------------------------------------------------|-------------------------------------------------------------------------------------------------------------------------------------------------------------------------------------------------------------------------------------------------------------------------------------------------------------------------------------------------------------------------------------------------------------------------------------|--------------------------------------------------------------------------------------------------------------------------------------------------------------------------------------------------------------------------------------------------------------------------------------------------------------------------------------------------------------------------------------------------------------------------------------------------------|
| <pre> ▼ &gt; въвеждане У водач 1  --- * * нач.-държава  --- н* край-държава  --- ?У настройки  --- * Bluetooth  --- Разни ▼ &gt; въвеждане У водач 2  --- * * нач.-държава  --- н* край-държава  --- ?У настройки  --- * Bluetooth  --- Разни ▼ &gt; въвеждане АУ автомобил  --- ОUТ+ начало/+ОUТ край  --- *+ начало/+* край     ферибот/влак  --- * тов./разтовар.  --- *@ местно време  --- *@ време фирма         </pre> | <pre>  --- \$ лиценз код  --- центр. език  --- *А в автомобила Връзка  --- * Bluetooth Управ.     устройств.  --- * Bluetooth-конфигурация ▼ &gt; дисплей □□ водач 1  --- 24h□□ дневна  --- !x□□ събития ▼ &gt; дисплей □□ водач 2  --- 24h□□ дневна  --- !x□□ събития ▼ &gt; дисплей А□ автомобил  --- 24hА□ дневна  --- !xА□ събития  --- &gt;&gt;□ прев. скорост  --- Т@□ тех. данни  --- □@□ карти  --- *□ фирма         </pre> | <pre>  --- А□ Тегло  --- □□ версия на DTCO ▼ &gt; дисплей контрол  --- □ Серийен номер на     датчика ▼ &gt; меню # Пътна такса 1) Опция 2) Настройка само с карта на     превозвача 3) Функции на менюто с поставена     карта на превозвача 4) Само с карта на водача,     поставена в слот за карта 1 5) Само с карта на водача,     поставена в слот за карта 2 6) Само с поставена Контролна     карта 7) Само с поставен VDO линк         </pre> |
|------------------------------------------------------------------------------------------------------------------------------------------------------------------------------------------------------------------------------------------------------------------------------------------------------------------------------------------------------------------------------------------------------------------------------|-------------------------------------------------------------------------------------------------------------------------------------------------------------------------------------------------------------------------------------------------------------------------------------------------------------------------------------------------------------------------------------------------------------------------------------|--------------------------------------------------------------------------------------------------------------------------------------------------------------------------------------------------------------------------------------------------------------------------------------------------------------------------------------------------------------------------------------------------------------------------------------------------------|

### ► Придвижване в меню-функциите

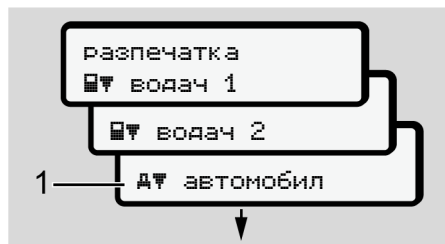

Фиг. 76: Разлистване в (главното) меню

1. С бутоните **▲** / **▼** преминавате към желаното главно меню (сиви полета на предишния списък, напр. за разпечатка на данните на автомобила (1).  
Мигането на 2. Ред (1) (изобразен в курсив) Ви показва, че съществуват и други възможности за избор.

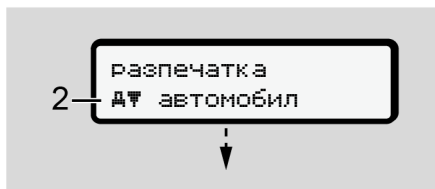

Фиг. 77: Избор на меню-точка

2. Натиснете бутона **OK**, когато искате да преминете към желаната функция (2) с евентуални по-нататъшни възможности за избор.



Фиг. 78: Избор на функция от менюто

Избраната меню точка (3) ще бъде показана, останалите възможни функции мигат на 2. Ред(4).

Представянето на менютата за индикация и разпечатка, е в зависимост от поставените карти на водачите в Слот за карта-1 и 2:

- Когато в Слот за карти-1 е поставена карта а водач, тогава се показва разпечатка **водач 1**.
- Когато в Слот за карти-2 е поставена карта а водач, тогава се показва разпечатка **водач 2**.
- Когато не са поставени карти на водача, се показва само разпечатка **автомобил**.

Това не важи за менютата за въвеждане.

3. Изберете с бутоните **▲** / **▼** желаната точка от менюто, например разпечатката на дневната стойност (4) и потвърдете избора с бутона **OK**.

7

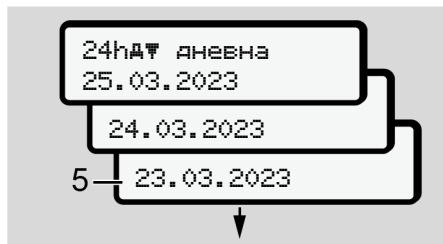

Фиг. 79: Изберете желания ден

4. Изберете с бутоните **▲** / **▼** желания ден и потвърдете избора с бутона **OK**.

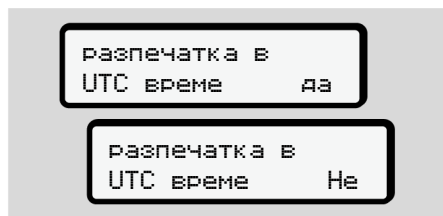

Фиг. 80: Не = разпечатка в местно време

5. Изберете с бутоните **▲** / **▼** желания вид разпечатка и потвърдете избора с бутона **OK**.  
За 3 секунди съобщава DTСO 4.1х, че е стартирало разпечатване. Можете да прекъснете

разпечатването.

→ *Прекъсване разпечатването*  
[▶ 135]

Следва появата на последно избраната точка от менюто.

6. Следващи действия:

- С бутоните **▲** / **▼** изберете едно следващо разпечатване.
- С бутона **ESC** преминавате обратно на следващото по-високо ниво на менюто.

### ▶ Блокиране достъпа до менюто

Съгласно регламентите, достъпът до съхраняваните данни се регулира от правата за достъп и се осъществява чрез съответни тахографски карти.

Примерна изява за липсващо правомощие:

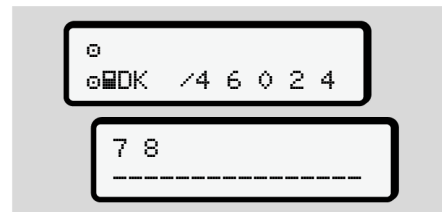

Фиг. 81: Липсващо правомощие

Очакваните данни се показват нецялостно. Личните данни се скриват напълно или частично.

### ▶ Напускане функциите на менюто

#### Автоматично

Менюто се напуска автоматично в следните случаи:



- След поставяне или изискване на тахографска карта.
- След 1 минута на безактивност.
- При започване на пътуването.

**Ръчно**1. Натиснете бутона .

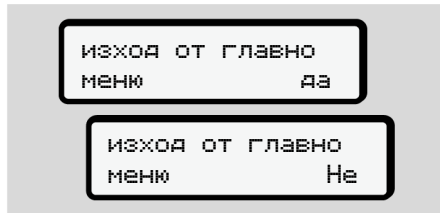
- Започнатият избор или въвеждането се преустановяват.
- Следващото по-високо ниво се показва отново.
- Показва се следното запитване:



Фиг. 82: Напускане функциите на менюто

2. Изберете с бутоните  /  Да ис бутона  потвърдете.

Или с бутона  прескочете запитването.

Дисплеят показва отново стандартния дисплей (a).

**► Точка от менюто Разпечатка Водач-1 / Водач-2**

С помощта на тази точка от менюто можете да разпечатате данните от една поставена карта на водач.

**Забележка:**

- Процедурата е идентична и за двете карти на водача.
- Преди всяка разпечатка можете да изберете желанния вид разпечатката.

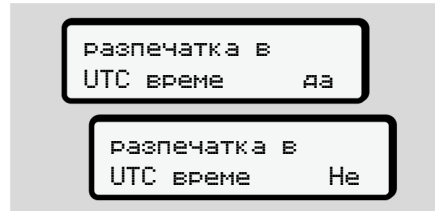

Фиг. 83: Не = разпечатка в местно време

**Дневна разпечатка****УКАЗАНИЕ**

Направете разпечатката възможно сутрин за предния ден. Така можете да осигурите, че последната дейност на предишния ден ще бъде включена в разпечатката.

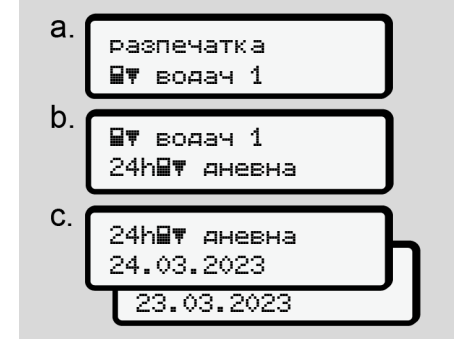

Фиг. 84: Разпечатка меню последователност - дневна за Водач-1

Съгласно избора се извършва разпечатка на всички дейности за избрания ден.

→ *Разпечатки (примери)* [► 138]

### Разпечатка на събития

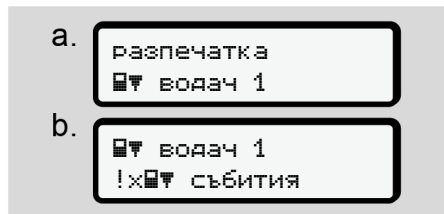

Фиг. 85: Последователност меню Разпечатка – Събития

Съгласно избора се извършва разпечатка на запометените или още активни събития и смущения.

➔ *Технически данни* [▶ 143]

### Разпечатка на дейности

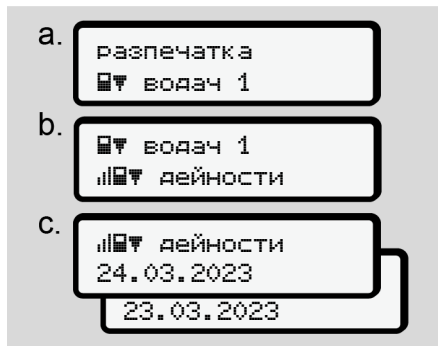

Фиг. 86: Меню последователност Разпечатка – Събития

От избрания ден се извършва разпечатка на всички дейности през последните 7 календарни дни.

➔ *Дейности на водача* [▶ 144]

### ▶ Точка от менюто Разпечатка автомобил

С помощта на тази точка от менюто можете да разпечатате данните от една поставена карта на водач.

Изберете желаната функция (описана по-долу).

След това се запитва за желаното време.



Фиг. 87: Не = разпечатка в местно време

## Дневна разпечатка

### УКАЗАНИЕ

Направете разпечатката възможно сутрин за предния ден. Така можете да осигурите, че последната дейност на предишния ден ще бъде включена в разпечатката.

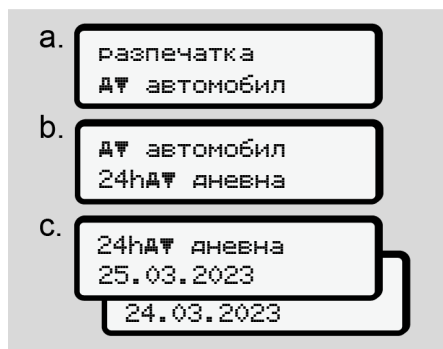

Фиг. 88: Разпечатка меню последователност – дневна стойност за Водач-1 и Водач-2

В съответствие с избора се извършва разпечатване на всички дейности на водача в хронологичен ред, разделени на Водач-1/ Водач-2.  
→ *Разпечатка за деня* [▶ 140]

### Разпечатване на събития (автомобил)

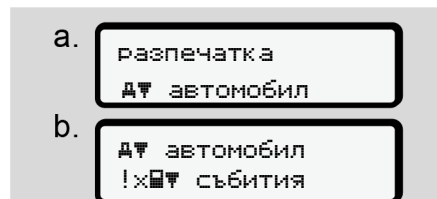

Фиг. 89: Разпечатка меню последователност - събития Превозно средство

Съгласно избора се извършва разпечатка на запаметените или още активни събития и смущения.  
→ *Събития / Грешки на автомобила* [▶ 142]

### Разпечатка на случаите на превишена скорост



Фиг. 90: Меню последователност разпечатка - превишена скорост

Съгласно избора се извършва разпечатка на превишаванията на настроената на DTCSO 4.1x стойност за скоростта. Превишения на скоростта  
→ *Превишавания на скоростта* [▶ 143]

### Разпечатка на технически данни

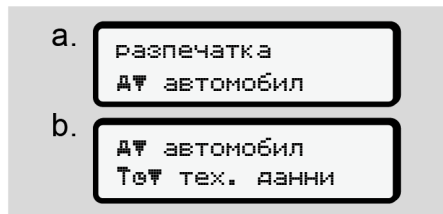

Фиг. 91: Разпечатка меню последователност - технически данни

Съгласно избора се извършва разпечатка на данните за идентификация на превозното средство, датчиците и калибровката.  
→ *Технически данни* [▷ 143]

### Разпечатване на информация за поставените тахографски карти



Фиг. 92: Меню последователност разпечатка - информация тахографски карти

Извършва се разпечатка на данните на всички поставени тахографски карти.  
→ *Поставени тахографски карти* [▷ 145]

### Разпечатване - v-диаграма

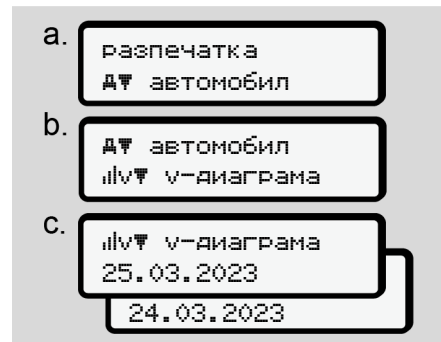

Фиг. 93: Меню последователност разпечатка - v-диаграма

Извършва се разпечатка за протичането на скоростите на избрания ден;  
→ *v-диаграма* [▷ 144]

### Разпечатване на статус D1/D2 (опция)

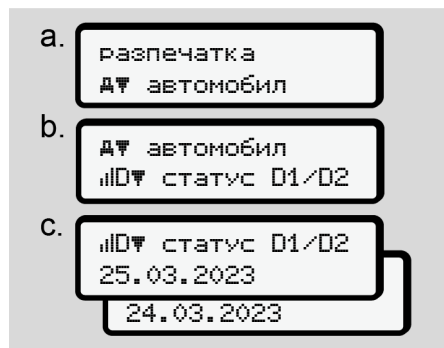

Фиг. 94: Меню последователност разпечатка – статус D1/D2

От избрания ден нататък се извършва разпечатка на статус-входовете на последните 7 календарни дни.

→ **Диаграма-Състояние D1/D2 (опция)** [▶ 144]

### Разпечатване на профилите на скорост

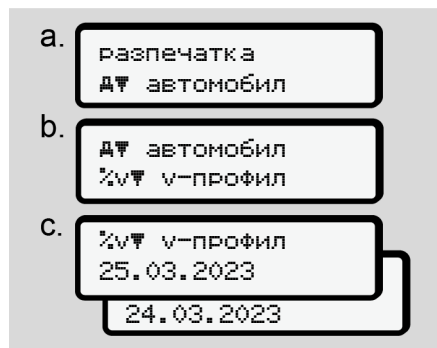

Фиг. 95: Меню последователност разпечатка - профил на скоростта

Съгласно избора се извършва профилна-разпечатка на скоростите на пътуване.

→ **Профили на скорост (опция)** [▶ 145]

### Разпечатване на профила Честота на въртене

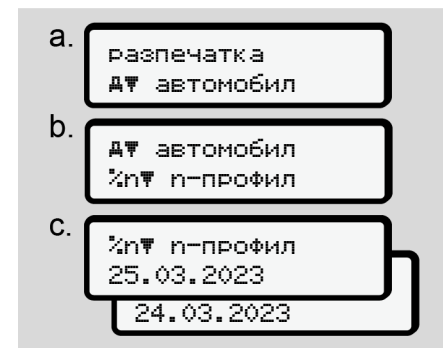

Фиг. 96: Меню последователност разпечатка - профили на честотата на въртене

Съгласно избора се извършва профилна-разпечатка на моторните обороти.

→ **Профил честота на въртене (опция)** [▶ 145]

7

### ► Точка от менюто въвеждане на Водач-1 / Водач-2

#### Въведете държавата

Допълнително към въвеждането на държава при поставяне или изваждане на картата на водача, можете да предприемете въвеждането на държава и в тази меню-точка.

#### УКАЗАНИЕ

Съгласно регламента, трябва както Водач-1, така и Водач-2, да въведат страната, в която започва или завършва смяната им всеки път в тахографа.

#### Забележка:

- За двата водача процедурата е еднаква.

#### Държава - начало

Изберете указаните функции стъпка по стъпка.



Фиг. 97: Меню последователност въвеждане - начална държава

#### УКАЗАНИЕ

Въз основа на вашето местоположение, DTCO 4.1x предлага при избор на държава един списък на държави, от които можете да направите избор.

В този предизбор, с изключение на отделни държави, не са включени държави, които не принадлежат към ЕС.

Когато сте избрали за държава „Испания“, тогава от Вас се изисква автоматично въвеждане на региона (стъпка d).

## Държава - край

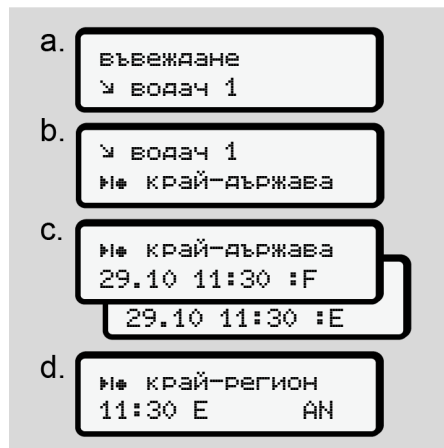

Фиг. 98: Меню последователност Въвеждане - крайна държава

Когато сте избрали за държава „Испания“, тогава от Вас се изисква автоматично въвеждане на региона (стъпка d).

## Настройки

## Промяна на настройките за лични ИТС данни

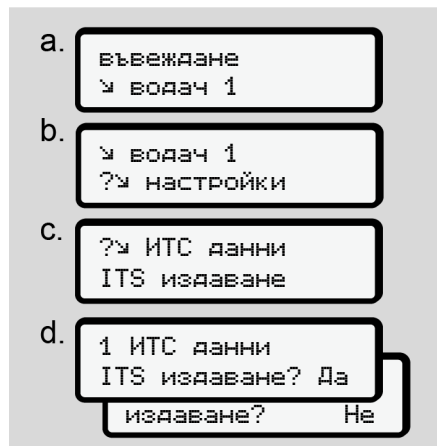

Фиг. 99: Меню последователност Въвеждане - лични данни

→ *Поставяне за пръв път на картата на водача [▶ 72].*

## Промяна на настройките за лични VDO данни

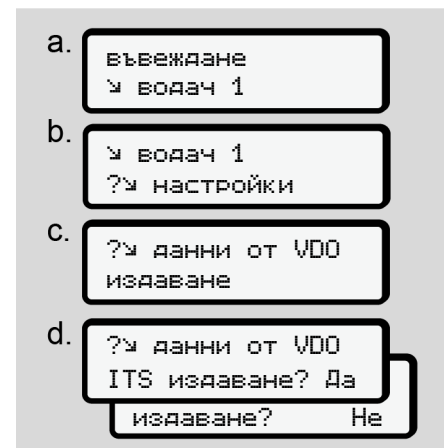

Фиг. 100: Меню последователност Въвеждане - лични особени данни

→ *Поставяне за пръв път на картата на водача [▶ 72].*

## Моята фирма

В това меню можете да въведете държавата, в която се намира вашата фирма.

7

## Свързване с Bluetooth

В това меню се свързват чрез Bluetooth външни устройства с DTCSO 4.1x.

1. Включете Bluetooth на вашия външен уред.
2. Отидете на DTCSO 4.1x в менюто на водача „\* Bluetooth“



Водач 1  
\* Bluetooth

Фиг. 101: Водач1 – Bluetooth

3. Натиснете бутона **OK**.

⇒ Дисплеят показва:



\* Bluetooth  
Свързване

Фиг. 102: Свързване с Bluetooth

4. Натиснете бутона **OK**.

⇒ Дисплеят показва:



\* Свързване  
МОЛЯ СВЪРЖЕТЕ

Фиг. 103: Запитване включване на Bluetooth

5. На вашия външен уред, в Bluetooth-менюто е показано сега DTCSO 4.1x.
6. Свържете DTCSO 4.1x към вашето външно устройство (в зависимост от съответното външно устройство).
7. На вашето външно устройство и на DTCSO 4.1x се появява 6-цифрен PIN.  
Двата ПИН-а трябва да съвпадат.



\* Свързване  
xxxxxx да

Фиг. 104: Потвърдете свързването

8. Потвърдете „korpeIn“ („Сдвояване“) на вашето външно устройство (в зависимост от съответното външно устройство).

9. Потвърдете Сдвояването на DTCSO 4.1x чрез натискане на бутона **OK**.

10. Приключете Сдвояването чрез натискане на бутона **OK**.

11. Сдвояването е успешно завършено.



данните са  
записани

Фиг. 105: Потвърждение на запаметяването

12. На Стандартното показание се показва „\*“ на горния ред → *Индикации [► 45]*.

### УКАЗАНИЕ

При изваждането на картата на водача, Bluetooth става автоматично неактивен.

При повторно поставяне на картата на водача, Bluetooth се активира отново автоматично..

**УКАЗАНИЕ**

При ползване на дистанционно управление, потребителят носи отговорност за законната цялостност и правилност на въвежданията и потвърждава това чрез ползването на дистанционното управление.

Ползването на дистанционно управление не е част от законната тахографна система. Използването е на собствена отговорност.

Периодите, в които е било ползвано дистанционно управление, могат да бъдат отпечатани и показани.

→ *Разпечатка за деня [P 140]*

**Разни**

В този дисплей можете да правите специфични за потребителя въвеждания.

► **Точка от менюто въвеждане автомобил**

**OUT Въведете начало / край**

Когато пътувате с превозното средство в страни извън обсега на действие на регламента, тогава можете в следващото меню да настроите функцията **извън обсег** и при нужда, да я изключите.

Следните пътувания могат да са извън областта на валидност:

- пътувания по не обществени пътища.
- пътувания извън AETR-държави.
- пътувания, при които общото тегло на прев. средство не изисква използване на DTCO 4.1x съобразно наредбите.

Изберете стъпка по стъпка указаните функции.

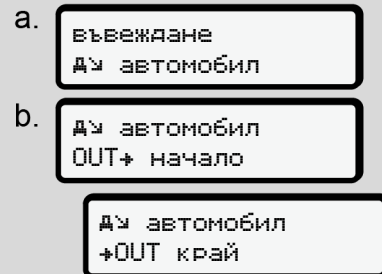

Фиг. 106: Меню последователност въвеждане - OUT начало / край

**УКАЗАНИЕ**

Настройката **Извън обхват** се приключва автоматично, когато извадите или поставите карта на водач.

7

### Ферибот/ влак: Задаване начало/ край

Въведете престоя на автомобиля на ферибот или влак, щом се установите на позицията си при натоварването.

Направете това и при кратък транспорт, за избягване а съобщението конфликт на движение .

#### УКАЗАНИЕ

За да бъде записът правилно възприет

- Първо задайте време за *пауза/ почивка*, след това *Ферибот/ влак* .

1. Изберете следните точки от менюто:

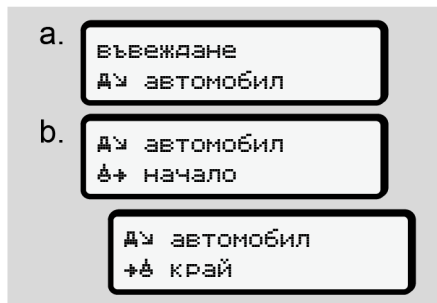

Фиг. 107: Въвеждане на последователност от менюто – ферибот/влак

2. Поставете начало или край на пребиваването на ферибота / влака в менюто.

Записът ферибот/влак ще приключи, когато:

- Това е деактивирано в менюто.
- Картата на водача е извадена.
- Превозното средство се движи повече от минута.

Затова, когато паркирате превозното средство на ферибота или влака, проверете дали ферибот/влак е активен и съответната пиктограма се вижда на дисплея на DTCSO.

#### УКАЗАНИЕ

Ако на ферибота / влака картата бъде извадена и отново поставена, трябва въвеждането ферибот/влак да бъде настроено отново.

### Теглене/ транспортиране на автомобила

Когато DTCSO 4.1x е активиран и превозното средство се тегли или транспортира, задайте *Ферибот/ Влак*, за да избегнете съобщението *Конфликт при движение (➔ Ферибот/ влак: Задаване начало/ край [▶ 106])*.

### Товарене/Разтоварване

На това меню DTCSO 4.1x запаметява времето и местоположението на процедурата Товарене/Разтоварване..

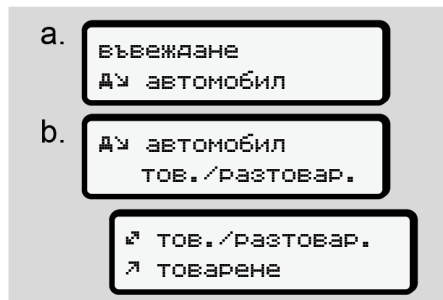

Фиг. 108: Меню последователност Товарене/Разтоварване

Можете да изберете с бутоните ▲ / ▼ процеса на Товарене:

- ↗ ТОВАРЕНЕ
- ↙ РАЗТОВАРВАНЕ
- ↗ РАЗТОВ. + ТОВАР.

Приключете въвеждането с бутон **OK**.

## Настройка местно време

### УКАЗАНИЕ

Запознайте се първо с глава "Времени зони", преди да предприемате промяна!  
 → *Времени зони* [▶ 36]

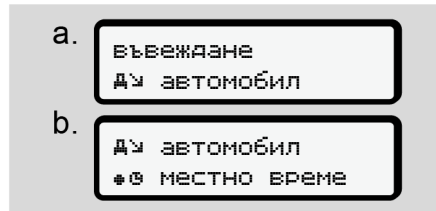

Фиг. 109: Меню последователност въвеждане - Местно време

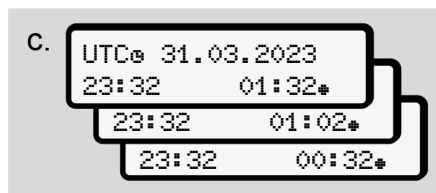

Фиг. 110: Меню последователност въвеждане - въвеждане на местно време

За стандартния дисплей можете да приравните заданието на часовото време към местната часова зона, както и към началото и края на лятното часово време.

Това се извършва на стъпки от ± 30 минути.

### УКАЗАНИЕ

Моля спазвайте валидните във Вашата държава закони и разпоредби

## Настройка на местното време на превозвача

За обикновено изчисление на работното време, DTCO 4.1x предлага брояч на работното време, който е основан на местното време на превозвача.

Тези информации могат да бъде извикани чрез предния интерфейс.

1. Изберете следните точки от менюто:

7

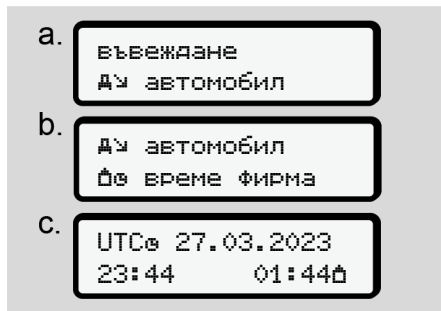

Фиг. 111: Меню последователност въвеждане - Локално време

2. Задайте в стъпка b датата и местното време за седалището на предприятието, както и отклонението спрямо времето-UTC.

### Вътрешна Bluetooth връзка в автомобила

Валидност: От версията DTCO 4.1a.

В това меню превключвате вътрешната Bluetooth връзка на автомобила вкл. или изкл.

Тази функция включва независими от картата Bluetooth връзки, които са постоянно присвоени на това конкретно превозно средство (напр. телематично устройство).

- За настройване на връзката трябва да е поставена карта на превозвача.
- За свързване на вътрешния Bluetooth-уред в автомобила, поставената карта на водача трябва да позволява достъп до ITS данните (→ *Промяна на настройките за лични ITS данни [▶ 103]*).

Ако това разрешение, напр. след смяна на картата на водача, вече не е налично, вътрешната Bluetooth-връзка в автомобила продължава да съществува, но данни повече не се предават.

1. Включете Bluetooth на вашия външен уред.
2. На DTCO 4.1a/4.1b отидете в менюто за Bluetooth връзка:

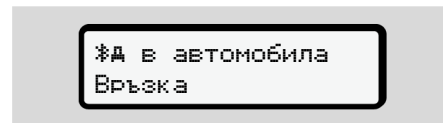

Фиг. 112: Вътрешно Bluetooth в автомобила: Свързване

3. Натиснете бутона **OK**.

⇒ Дисплеят показва:

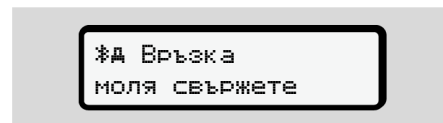

Фиг. 113: Запитване: Вътрешно Bluetooth свързване в автомобила:

4. На вашия външен уред, в Bluetooth-менюто е показано сега DTCO 4.1a/4.1b.
5. Свържете DTCO 4.1a/4.1b към вашето външно устройство (в зависимост от съответното външно устройство).
6. На вашето външно устройство и на DTCO 4.1a/4.1b се появява 6-цифрен PIN. Двата ПИН-а трябва да съвпадат.

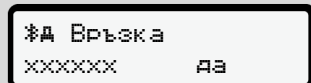

Фиг. 114: потвърдете сдвояването

7. Потвърдете „свързване“ на вашия външен уред (в зависимост от съответния външен уред).
8. Потвърдете свързването на DTCO 4.1a/4.1b чрез натискане на бутона .
9. Приключете свързването чрез натискане на бутона .
10. Свързването е успешно завършено.

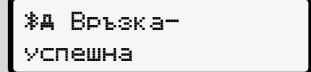

Фиг. 115: Потвърждение на запаметяването

11. На Стандартното показание се показва „\*Д“ на горния ред → *Индикации [► 45].*

### Активирайте допълнителни функции

Можете да разрешите допълнителни функции на DTCO 4.1x чрез въвеждане на лиценз код.

- a. 
- b. 
- c. 

Фиг. 116: Меню последователност въвеждане - Лиценз код

### УКАЗАНИЕ

След като лиценз код е вече зададен, той ще бъде показан изцяло и не може повече да бъде променян.

В този случай допълнителните функции са вече активирани.

### УКАЗАНИЕ

Лиценз кодът може да бъде закупен чрез VDO онлайн магазин.

### Управление на Bluetooth уреди

- Валидност: От версията DTCO 4.1a.
- Само с карта на превозвача или сервисна карта

В това меню можете да управлявате връзките на уредите.

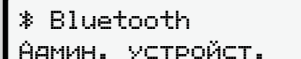

Фиг. 117: Меню: Управление на усредите

1. Натиснете бутона .
  - ⇒ Дисплеят показва имената на свързаните устройства.

### УКАЗАНИЕ

При промяна на Bluetooth името на устройството в крайното устройство (смартфон), новото име не трябва да

7

бъде по-дълго от 14 знака, в противен случай Bluetooth връзката вече няма да бъде възможна (проблемът се отстранява, когато името на устройството отново бъде съкратено до максимум 14 знака).

- С бутоните **▲** / **▼** можете да разлиствате между показаните уреди.
- Потвърдете с **OK** избрания уред.

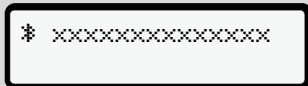

Фиг. 118: Наименование на уреда

- Следва меню за отстраняване на уреда:

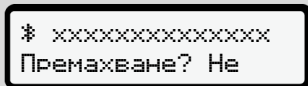

Фиг. 119: Отстраняване на уреда?

- Изберете **Да** или **Не** и потвърдете с бутона **OK**.

⇒ Появява се меню, потвърждаващо отстраняването:

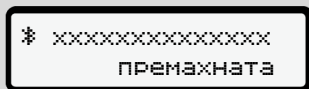

Фиг. 120: Потвърждение на отстраняването

### Нулиране на Bluetooth контролера

При проблеми с комуникацията чрез Bluetooth Bluetooth контролерът може да бъде нулиран.

- Отидете в дисплей > до автомобил и отворете менюто **FB** версия на DTCO.
  - Задръжте бутона **OK** натиснат поне 8 секунди.
- ⇒ Bluetooth контролерът се нулира.

### Bluetooth конфигурация

- Валидност: От версията DTCO 4.1a.
- Само с карта на превозвача или сервисна карта

В това меню можете да настроите отношението на времето на Bluetooth връзката.

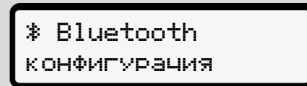

Фиг. 121: Меню: Bluetooth конфигурация

- Натиснете бутона **OK**.

⇒ Дисплеят показва имената на свързаните уреди:

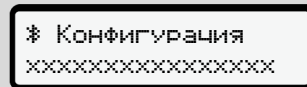

Фиг. 122: Показание Имена на уредите

- Натиснете бутона **OK**.  
Сега можете да изберете следните опции:

✳ вкл.: 24 h:

- Запалване включено: ITS/Bluetooth е включено
- Запалването ще бъде изключено: ITS/Bluetooth е включено още 24 h и ще бъде след това изключено

✳ вкл.:

- ITS/Bluetooth е постоянно включено, също когато запалването е изключено

Игн. изкл., ✳ изкл.:

- Запалване включено: ITS/Bluetooth е включено
- Запалване изкл. ITS/Bluetooth е изключено

3. Изберете желаната опция и я потвърдете с бутон **OK**.

⇒ Появява се меню, потвърждаващо избора:



данните са  
записани

Фиг. 123: Потвърждение на запамяването

### ► Точка от менюто индикация на Водач-1 / Водач-2

С помощта на тази точка от менюто можете да изискате да ви се показани данните от една поставена карта на водач.

#### УКАЗАНИЕ

Сравнимо с една разпечатка се показват данните на дисплея, при което един ред на разпечатката (24 знака) се показва разделена на два реда.

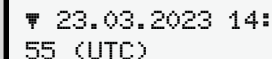

▼ 23.03.2023 14:  
55 (UTC)



-----▼-----  
-----

Фиг. 124: Пример на индикацията на данни

Ако вие, при разлистване на информацията с бутоните **▲/▼** разлистите назад, можете да извикате само около 20 предишни редове от разпечатката.

Посредством бутон **ESC** напускате дисплея.

Забележка:

- Извикването на функцията за дисплей на данните е идентична с тези за разпечатване на данните. Затова няма да бъде повече описано по-долу.
- Съществува възможност да извикате всяка индикация в местно време.

7

разпечатка в  
UTC време Да

разпечатка в  
UTC време Не

Фиг. 125: Не – разпечатка в местно време

- Изберете стъпка по стъпка възможните индикации за Водач-1 или Водач-2.

водач 1  
24h дневна  
25.03.2023

водач 1  
!x събития

Фиг. 126: Меню последователност дисплей за водач-1

Всички операции на избрания ден респ. всички запаметени и още активни събития и смущения, можете да покажете посредством разлистване.

### ► Точка от менюто дисплей автомобил

С помощта на тази точка от менюто можете да изискате да ви се покажат данни от масовата памет.

#### УКАЗАНИЕ

Сравнено с една разпечатка се показват данните на дисплея, при което един ред на разпечатката (24 знака) се показва разделена на два реда.

23.03.2023 14:  
55 (UTC)

Фиг. 127: Пример на индикацията на данни

Ако вие, при разлистване на информацията с бутоните / разлистите назад, можете да извикате само около 20 предишни редове от разпечатката.

Посредством бутона напускате дисплея.

Забележка:

- Извикването на функцията за дисплей на данните е идентична с тези за разпечатване на данните. Затова няма да бъде повече описано по-долу.
- Съществува възможност да извикате всяка индикация в местно време.

разпечатка в  
UTC време Да

разпечатка в  
UTC време Не

Фиг. 128: "Не" - показание в местно време

Изберете стъпка по стъпка указаните функции:

- Показване всички дейности на водача в хронологична последователност.
- Показване всички запаметени или още активни събития и смущения
- да покажете превишаванията на настроената стойност на скоростта
- Показване данните за индикация на автомобила, на датчика и калибровката.
- Показване на данните от поставените досега тахографски карти
- Показване номера на картата на превозвача на регистрирания превозвач. Ако не е регистриран превозвач, се показва \_\_\_\_.
- Показване на текущото тегло на автомобила (необходима е Onboard Weight System)
- Показване на DTCSO-версията и софтуерната версия.

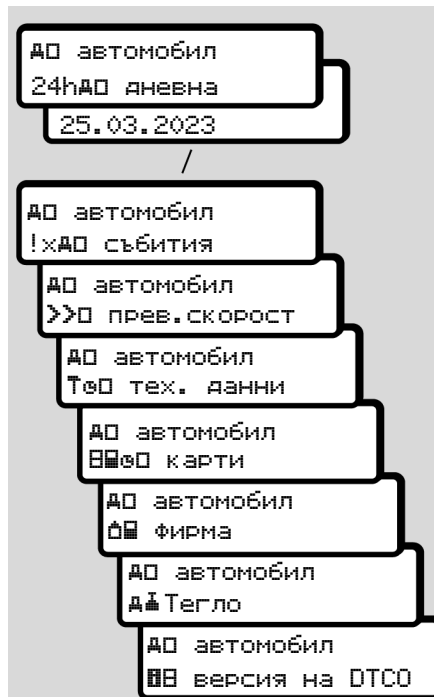

Фиг. 129: Меню последователност дисплей за автомобил

### ► Централизиран език (опция)

Валидност: От версията DTCSO 4.1a.

Опцията централизиран език позволява на централното устройство на автомобила с помощта на CAN съобщение, да зададе определен език на дисплея във всички уреди, свързани към CAN на превозното средство.

За да е активно поведението на централизиран език в DTCSO 4.1a/4.1b, трябва да са изпълнени следните предпоставки:

- централизиран език се поддържа от превозното средство.
- централизиран език трябва да е активиран от производителя на автомобила.
- централизиран език тогава е активен в DTCSO 4.1a/4.1b.
- По CAN 1 се получава съответно съобщение от централното устройство на автомобила.
- Не е поставена контролна карта, сервисна карта или карта на превозвача.

7

Меню:

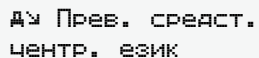

```
ДУ Прев. средст.
центр. език
```

Фиг. 130: Меню Централизиран език

В подменюто можете да включвате и изключвате централизирания език.



```
централизиран
език? Да
```

Фиг. 131: Централизиран език: Да/Не

► **Меню-точка Пътна такса (Опция)**

Ако е поставена VDO връзка, е достижимо следното меню:



```
меню
tollins
```

Описание на менюто: Вижте ръководството за VDO връзката

## **Съобщения**

**Значение на съобщенията**

**Особени съобщения**

**Преглед на възможни събития**

**Преглед на възможните грешки**

**Предупреждения по време на шофиране**

**Преглед на възможните обслужващи указания**

## Съобщения

### ■ Значение на съобщенията

Грешки в даден компонент, в устройство или в обслужването, се показват веднага след възникването им като съобщение.

Съществуват следните характеристики:

|   |                                       |
|---|---------------------------------------|
| ! | Събитие                               |
| x | Грешка                                |
| ⚠ | Предупреждение за време на управление |
| ⚡ | Указание Обслужване                   |



Фиг. 132: Показание на едно съобщение (временно мигащо)

- (1) Комбинация от пиктограми, евентуално с номер на слота за карти
- (2) Обикновен текст на съобщението
- (3) Код на грешка

### ⚠ ПРЕДУПРЕЖДЕНИЕ

#### Невнимание поради съобщения от устройството

Има риск от отвлечане на вниманието, ако съобщенията се показват на дисплея по време на шофиране или картата се изхвърля автоматично.

- Не оставяйте това да отвлече вниманието ви, а се съсредоточете изцяло върху пътното движение.

### УКАЗАНИЕ

При съобщения във връзка с една тахографска карта, до пиктограмата се показва номерът на съответния слот за карта.

### ► Характеристики на съобщенията

#### Събития, грешки

- При показването за събития и грешки, мига фоновото осветление на дисплея за ок.30 секунди. Причината се показва с пиктограма, обикновен текст на съобщението и с код на грешката.
- Това съобщение трябва да потвърдите с бутона **OK**.
- DTCO 4.1x запаметява (съответно предписанията за запаметяване на регламента) събитието или грешката, както в масовата памет, така и на картата на водача. Тези данни можете да покажете или разпечатате от функцията на менюто.

### УКАЗАНИЕ

Ако едно събитие се повтаря постоянно, обърнете се към един оторизиран сервиз.

**УКАЗАНИЕ****Поведение при неизправност**

При неизправност на тахографа сте задължен като водач, да отбележите ръчно на един отделен лист или на гърба на разпечатката, записаните или разпечатаните некоректно данни от тахографа за дейностите.

→ Ръчно записване на дейностите [р 63]

**Предупреждения за времето на управление**

- Съобщението 401 в р. за упр. предупреждава водача за превишаване на времето за шофиране.
- Това съобщение се показва с мигащо фоново осветление и трябва с бутон **OK** да бъде потвърдено.

**Обслужващи указания**

Обслужващите указания се показват **без** мигащо фоново осветление и изгасват (освен отделни съобщения) автоматично след 3 или 30 секунди.

**DTCO 4.1x-способни показвателни инструменти**

Ако на прев. средство е вграден показателен инструмент, който може с DTCO 4.1x да комуникира, проверката на функцията **T** показва съобщения от DTCO 4.1x .

**УКАЗАНИЕ**

За подробна информация обърнете внимание на Експлоатационно упътване за вашия автомобил.

**► Потвърждения на съобщения**

1. Натиснете бутон **OK**. С това потвърдихте съобщението и мигането на фоновото осветление престава.
2. Натисната още веднъж бутон **OK**. С това съобщението загасва и се появява предишно настроеният стандартен дисплей.

**Забележки:**

Дадено обслужващо упътване изгасва след първото задействане на бутон **OK**.

Ако има налични повече съобщения, то трябва да потвърдите отделните съобщения едно след друго.

## ■ Особени съобщения

### ▶ Фабрично състояние

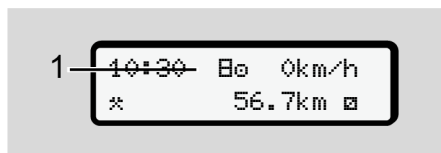

Фиг. 133: Стандартно показание - фабрично състояние

Когато още DTCSO 4.1x не е активиран като контролен уред, тогава се показва „Фабричното състояние“, Символ E(1).

DTCSO 4.1x признава само сервисна карта.

### УКАЗАНИЕ

Упълномощете един оторизиран специализиран сервис, да пусне DTCSO 4.1x в експлоатация.

### ▶ OUT (напускане обхвата на действие)

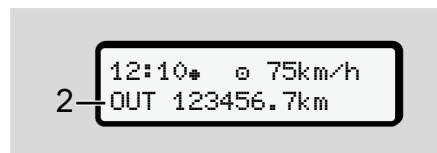

Фиг. 134: Стандартно показание - Извън обхват (Out of scope)

Ако автомобилът пътува извън обсега на действие на регламента, се показва символът **OUT (2)**.

→ *Наименования* [▶ 11]

Тази функция можете да настроите от менюто

→ *OUT Въведете начало / край* [▶ 105]

Чрез натискане на произволен бутон, можете да смените към едно друго показание.

### ▶ Път с ферибот/ влак

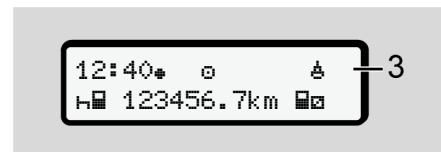

Фиг. 135: Стандартно показание - ферибот/ влак

Когато символът **3** свети, прев. средство се намира на един ферибот или влак.

Тази функция можете да настроите от менюто

→ *Ферибот/ влак: Задаване начало/ край* [▶ 106].

### УКАЗАНИЕ

Внимавайте преди натоварването на автомобила, да е настроени тази функция, като и вашата дейност в момента.

Чрез натискане на произволен бутон, можете да смените към едно друго показание.

## ■ Преглед на възможни събития

В съобщенията „xx“ е запазено място за кода за запаметяване.

8

| Съобщение                       | Възможни причини                                                                                                                                                                                                                                              | Мярка                                                                                                                                                                                                                                                                                           |
|---------------------------------|---------------------------------------------------------------------------------------------------------------------------------------------------------------------------------------------------------------------------------------------------------------|-------------------------------------------------------------------------------------------------------------------------------------------------------------------------------------------------------------------------------------------------------------------------------------------------|
| !Ⓜ нарушение на сигурността xx  | Грешка на паметта на данни; сигурността на данните в DTCSO 4.1x не е повече гарантирана.<br>Данните на датчика не са повече сигурни.<br>Корпусът на DTCSO 4.1x бе отворен неправомерно.                                                                       | Потвърдете съобщението.                                                                                                                                                                                                                                                                         |
| !Ⓜ1 нарушение на сигурността xx | Заклучването на картите е прекъснато или дефектно.<br>DTCSO 4.1x не разпознава повече една преди правилно поставена карта.<br>Идентичността или автентичността на тахографската карта не е в ред, или записаните данни на тахографската карта не са надеждни. | Потвърдете съобщението.<br>Щом DTCSO 4.1x разпознае нарушения на сигурността, които вече не гарантират коректността на данните на картата в тахографа, картата се изхвърля - също и при пътуване - автоматично от тахографа.<br>Поставете повторно тахографската карта или я дайте на проверка. |
| !⚡ прекъснато захранване xx     | Напрежението е прекъснато или захранващото напрежение на DTCSO 4.1x-датчика е твърде ниско или твърде високо. Това съобщение може да бъде показано и при включване на двигателя.                                                                              | Потвърдете съобщението.                                                                                                                                                                                                                                                                         |
| xⓂ грешка                       | Комуникацията с датчика е нарушена.<br>Това съобщение се показва и след прекъсване на напрежението.                                                                                                                                                           | Потвърдете съобщението.                                                                                                                                                                                                                                                                         |

8

| Съобщение                        | Възможни причини                                                                                                                                                                                      | Мярка                                                                                                                                            |
|----------------------------------|-------------------------------------------------------------------------------------------------------------------------------------------------------------------------------------------------------|--------------------------------------------------------------------------------------------------------------------------------------------------|
| !D! конфликт м/у v-сигнали xx    | Противоречие при оценката на движението на автомобила между датчика и един независим сигнален източник. Евентуално функцията (ферибот/влак) не е била настроена при товаренето.                       | Потвърдете съобщението. Отнесете се към един оторизиран сервиз.                                                                                  |
| !G GNSS е липсва xx              | Няма данни на позициониране за три часа непрекъснато шофиране.                                                                                                                                        | Потвърдете съобщението.                                                                                                                          |
| !G Часов конфликт xx             | Между времето на вътрешния часовник на DTCO 4.1x и информацията за време от GNSS сигнала има разлика от повече от една минута.                                                                        | Потвърдете съобщението.                                                                                                                          |
| !Y DSRC комм. грешка xx          | Между DTCO 4.1x и външния DSRC-CAN-модул е възникнала комуникационна грешка.                                                                                                                          | Потвърдете съобщението. Отнесете се при многократно възникване към един оторизиран сервиз.                                                       |
| !G управление баз карта xx       | Пътуването е започнало без или без валидна карта на водача в Слот за карти-1. Съобщението се появява също, когато при поставяне преди или при пътуване, не се получава допустима комбинация на карти. | Потвърдете съобщението. Спрете автомобила и поставете валидна карта. Евент. извадете поставената карта на фирмата/ контролна карта от DTCO 4.1x. |
| !G01 поставена при управление xx | Картата на водача е поставена след потегляне.                                                                                                                                                         | Потвърдете съобщението.                                                                                                                          |
| !G01 застъпване на времена xx    | Настроеното UTC-време на този тахограф изостава спрямо UTC-времето на предния тахограф. Получава се отрицателна разлика във времето.                                                                  | Потвърдете съобщението. Установете тахографа с не коректно UTC-време и се погрижете, той да бъде проверен и коригиран от оторизиран.             |

| Съобщение                      | Възможни причини                                                                                                                                                                                                                                 | Мярка                                                                                   |
|--------------------------------|--------------------------------------------------------------------------------------------------------------------------------------------------------------------------------------------------------------------------------------------------|-----------------------------------------------------------------------------------------|
| !❏1 невалидна карта xx         | Тахографната картата е изтекла, още не е валидна или оторизирането и е било неуспешно.<br>Поставена карта на водача, която е невалидна след смяна на деня, след престой на прев. средство се записва и изхвърля автоматично – без изискването и. | Потвърдете съобщението.<br>Проверете тахографната картата и я поставете повторно.       |
| ❏❏1 валидност до дни ??        | Валидността на тахографната карта изтича скоро.                                                                                                                                                                                                  | Потвърдете съобщението.<br>Обновете тахографната карта                                  |
| !❏❏ конфликт между карти xx    | Двете карти за тахографа не могат да бъдат заедно поставени в DTCO 4.1x Например картата на фирмата е поставена заедно с контролна карта.                                                                                                        | Потвърдете съобщението.<br>Извадете съответната карта от слота за карти.                |
| !❏A1 картата не е поставена xx | Картата на водача е извадена от последния тахограф не съгласно изискванията. При определени обстоятелства, отнасящи се до водача данни, не са били запаметени.                                                                                   | Потвърдете съобщението.                                                                 |
| >> превишена скорост xx        | Настроената допустима максимална скорост е превишена за повече от 60 секунди.                                                                                                                                                                    | Потвърдете съобщението.<br>Намалете скоростта.                                          |
| ❏A8 настройка до дни ??        | Предстои редовният преглед<br>28 преди това се появява едно съобщение.                                                                                                                                                                           | Потвърдете съобщението.<br>Уговорете час с вашия сервиз преди изтичане на крайния срок. |
| ❏❏T1 прехвърляне в дни ??      | Предстои следното изтегляне на данни на картата<br>14 преди това се появява едно съобщение.                                                                                                                                                      | Извършете изтеглянето на данни на тахографната карта.                                   |

8

| Съобщение                             | Възможни причини                                                                                                                                                                                       | Мярка                                                                                                                                                                                                                                                                                                                                                                                                                                                                                          |
|---------------------------------------|--------------------------------------------------------------------------------------------------------------------------------------------------------------------------------------------------------|------------------------------------------------------------------------------------------------------------------------------------------------------------------------------------------------------------------------------------------------------------------------------------------------------------------------------------------------------------------------------------------------------------------------------------------------------------------------------------------------|
| <p>⚠! край на норм. действие в ??</p> | <p>Сертификатът за DTCO 4.1x изтича. 92 дни преди това се появява едно съобщение при изваждане на картата. Периодът на съобщението може да бъде настроен с Картата на предприятието и тестов уред.</p> | <p>Уговорете час с вашия сервиз преди изтичане на крайния срок, за смяна на DTCO 4.1x</p>                                                                                                                                                                                                                                                                                                                                                                                                      |
| <p>!?? GNSS аномалия</p>              | <p>Galileo OS NMEA удостоверяването е погрешно или GNSS приемникът открива атака срещу GNSS сигнала.</p>                                                                                               | <p>Това съобщение показва възможна манипулация.</p> <p>Възможни причини:</p> <ul style="list-style-type: none"> <li>• Манипулации или външни атаки.</li> <li>• Смущения от други източници на смущения (напр. CD плейъри).</li> </ul> <p>Мерки:</p> <ul style="list-style-type: none"> <li>• Проверявайте за причините на манипулацията</li> <li>• Проверете GNSS функцията.</li> <li>• Евентуално, сменете дефектните компоненти.</li> <li>• Елиминирайте източниците на смущения.</li> </ul> |

## ■ Преглед на възможните грешки

В съобщенията „xx“ е запазено място за кода за запаметяване.

8

| Съобщение              | Възможни причини                                                                                                                                                       | Мярка                                                                                                    |
|------------------------|------------------------------------------------------------------------------------------------------------------------------------------------------------------------|----------------------------------------------------------------------------------------------------------|
| xD вътрешна грешка xx  | Съществено смущение на DTCO 4.1x, възможни са следните причини:<br>Нespoменати грешки в програмите или времето за обработка.                                           | Потвърдете съобщението.                                                                                  |
|                        | Блокирали бутони или натискани дълго време едновременно.                                                                                                               | Проверете функцията на бутонните елементи.                                                               |
|                        | Грешка в комуникацията с външни уреди.                                                                                                                                 | Дайте за проверка свързващите кабели или функциите на външните уреди от оторизиран сервиз.               |
|                        | Грешка в комуникацията с показващия инструмент.                                                                                                                        | Дайте за проверка свързващите кабели или функцията на показващия инструмент от оторизиран сервиз.        |
|                        | Грешка на изход импулси.                                                                                                                                               | Дайте за проверка свързочните кабели или функцията на свързания блок за управление от оторизиран сервиз. |
| xD1 вътрешна грешка xx | Грешка на механиката на картата, например заключването на карти не е приключено.                                                                                       | Извадете тахографската карта и я поставете още веднъж.                                                   |
| xD времева грешка xx   | UTC-времето на DTCO 4.1x не е правдоподобно или не работи правилно. За да се избегне несъответствие на данните, новите карти на водача / фирмата няма да бъдат приети. | Потвърдете съобщението.                                                                                  |

| Съобщение                      | Възможни причини                                                                                                                                                                                                                         | Мярка                                                                                                                                                             |
|--------------------------------|------------------------------------------------------------------------------------------------------------------------------------------------------------------------------------------------------------------------------------------|-------------------------------------------------------------------------------------------------------------------------------------------------------------------|
| x7 Грешка на принтера          | Захранващото напрежение на принтера не функционира или сензорът за температура на печатната глава е дефектен.                                                                                                                            | Потвърдете съобщението.<br>Повторете процеса, евент. преди това изкл./ вкл. запалването.                                                                          |
| x8 грешка при трансфер данниxx | Грешка по време на трансфер на данни на външен уред.                                                                                                                                                                                     | Потвърдете съобщението.<br>Повторете трансфера на данни.<br>Дайте за проверка свързочните кабели (напр. разхлабена връзка) или външния уред от оторизиран сервиз. |
| x9 грешка в датчик xx          | Датчикът съобщава за вътрешна грешка след самопроверка.                                                                                                                                                                                  | Потвърдете съобщението.                                                                                                                                           |
| x10 грешка в карта xx          | По време на четенето / записването на картата на тахографа е възникнала грешка в комуникацията, например поради замърсени контакти..<br>Данните е възможно да не са могли да бъдат напълно записани на картата.                          | Потвърдете съобщението.<br>Почистете контактите на картата и я поставете отново.                                                                                  |
| x11 вътр. GNSS грешка xx       | На GNSS-устройството е възникнала грешка: <ul style="list-style-type: none"> <li>• Вътрешна грешка на уреда.</li> <li>• Късо съединение на външна GNSS-антена (опция).</li> <li>• Няма връзка към външна GNSS-антена (опция).</li> </ul> | Потвърдете съобщението. Отнесете се към един оторизиран сервиз.                                                                                                   |
| x12 вътр. DSRC грешка xx       | Вътрешна грешка е възникнала на DSRC-модула.<br>На външната антена е възникнала грешка или тя не е свързана.                                                                                                                             | Потвърдете съобщението.<br>Дайте за проверка DSRC-модула и свързочните кабели, както и функцията на външната антена от оторизиран сервиз.                         |

| Съобщение                              | Възможни причини                                                                                         | Мярка                                                           |
|----------------------------------------|----------------------------------------------------------------------------------------------------------|-----------------------------------------------------------------|
| xД неисправност на вътрешния сензор xx | Самопроверката на вътрешния сензор за ускорение се провали повече от 10 пъти и нулирането беше погрешно. | Потвърдете съобщението. Отнесете се към един оторизиран сервиз. |
| xЭ Неизправност на ITS xx              | Възникнала е грешка на вътрешния Bluetooth компонент.                                                    | Потвърдете съобщението. Отнесете се към един оторизиран сервиз. |

## ■ Предупреждения по време на шофиране

| Съобщение                     | Значение                                                                                                                                                              | Мярка                                                                                                              |
|-------------------------------|-----------------------------------------------------------------------------------------------------------------------------------------------------------------------|--------------------------------------------------------------------------------------------------------------------|
| M01 почивка!<br>1004h15 00h15 | Направете пауза. Това съобщение се появява след непрекъснато време на шофиране от 04:15 часа.                                                                         | Потвърдете съобщението.<br>Направете пауза.                                                                        |
| M01 почивка!<br>1004h30 00h15 | Времето за шофиране е превишено. Това съобщение се появява след непрекъснато време на шофиране от 04:30 часа.                                                         | Потвърдете съобщението.<br>Направете пауза.                                                                        |
| M01 вр. за упр.<br>24h 03h15  | Краят на дневното (≥24h), седмичното (I) или две-седмичното (I I) време за шофиране е или ще бъде скоро достигнат.<br>Предупредителното време може да се конфигурира. | Потвърдете съобщението.<br>Завършете времето си за шофиране и изпълнете времето за почивка съответно изискванията. |
| M01 почивка след<br>0h 01h45  | Моментът за следващото дневно или седмично време на почивка е или скоро ще бъде достигнат.<br>Предупредителното време може да се конфигурира.                         | Потвърдете съобщението.<br>Планирайте своевременно следващата си пауза.                                            |
| Mx1 работно вр.<br>24h 09h30  | Краят на дневното (≥24h) или седмичното (I) работно време е или ще бъде скоро достигнат.<br>Предупредителното време може да се конфигурира.                           | Потвърдете съобщението.<br>Завършете времето си за шофиране и изпълнете времето за почивка съответно изискванията. |
| Mx1 работно вр.<br>x 04h15    | Краят на възможното непрекъснато работно време е или ще бъде скоро достигнат.<br>Предупредителното време може да се конфигурира.                                      | Потвърдете съобщението.<br>Планирайте своевременно следващата си пауза.                                            |
| M01 вр. за упр.<br>24h 03h15  | Пред-предупреждение за достигане на максимално разрешеното удължено време на шофиране.                                                                                | Обърнете внимание на това съобщение.<br>След пристигане спазвайте предписания период на почивка.                   |

**УКАЗАНИЕ**

DTCO 4.1x регистрира, съхранява и изчислява времената на управление на базата на установените правила в регламента. Той ви предупреждава, вас водача, своевременно за превишаване на времето ви за шофиране.

Тези кумулативни времена на шофиране обаче не предопределят юридическото тълкуване на **времето за непрекъснато шофиране**.

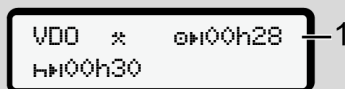
**► VDO брояч-дисплей (опция)**

Фиг. 136: VDO брояч – дисплей

След потвърждение на второто предупреждение за време на шофиране **(1)**, VDO броячът показва, че времето ви на шофиране е привършено (не се отнася за Извън обхват).

Започнете веднага едно време на почивка.

## ■ Преглед на възможните обслужващи указания

| Съобщение                        | Значение                                                                                                                                                                                                                                                                                                                                                                                                                                                                                         | Мерки                                                                                                                                                   |
|----------------------------------|--------------------------------------------------------------------------------------------------------------------------------------------------------------------------------------------------------------------------------------------------------------------------------------------------------------------------------------------------------------------------------------------------------------------------------------------------------------------------------------------------|---------------------------------------------------------------------------------------------------------------------------------------------------------|
| Ⓜ модя<br>въведете               | Ако при ръчна процедура на въвеждане не се извърши въвеждане, се появява това изискване.                                                                                                                                                                                                                                                                                                                                                                                                         | Натиснете бутона <b>OK</b> и продължете въвеждането.                                                                                                    |
| ⓂⓉ разпечатване<br>невъзможно xx | <p>В момента не е възможна никаква разпечатка:</p> <ul style="list-style-type: none"> <li>• тъй като при ADR-варианти запалването е изключено.</li> <li>• температурата на термопечатащата глава е твърде висока,</li> <li>• интерфейсът за принтера е зает от друг активен процес, например текуща разпечатка,</li> <li>• или захранващото напрежение е твърде високо или твърде ниско.</li> </ul> <p>В момента не е възможно показание, тъй като при ADR-варианти запалването е изключено.</p> | Щом се отстрани причината, можете да изискате разпечатка.                                                                                               |
| ⓂⓉⓈ разпечатване<br>отложено     | Една текуща разпечатка се прекъсва или се отлага, защото температурата на термопечатащата глава е твърде висока.                                                                                                                                                                                                                                                                                                                                                                                 | Изчакайте охлаждане. Щом се достигне допустимото състояние, разпечатката се продължава автоматично.                                                     |
| ⓂⓉⓈⓈ няма хартия<br>xx           | Принтерът няма хартия или капакът на принтера не е правилно поставен. Искането за разпечатване се отказва респ. една текуща разпечатка се прекъсва.                                                                                                                                                                                                                                                                                                                                              | Заредете нова ролка хартия. Поставете правилно тавата на принтера. Прекъснат процес на разпечатване, трябва да бъде рестартиран от функциите на менюто. |

| Съобщение                 | Значение                                                                                                                                                                                                                                                                                                                                                                                                      | Мерки                                                                                                                                                                                                 |
|---------------------------|---------------------------------------------------------------------------------------------------------------------------------------------------------------------------------------------------------------------------------------------------------------------------------------------------------------------------------------------------------------------------------------------------------------|-------------------------------------------------------------------------------------------------------------------------------------------------------------------------------------------------------|
| Изваждането невъзможно xx | Изискването на картата от тахографа е отказано: <ul style="list-style-type: none"> <li>защото е възможно в този момент да се разчитат или пренасят данни,</li> <li>правилно прочетена карта на водача бива в рамките на минутния толеранс отново изискана,</li> <li>извършва се смяна на деня по UTC-време,</li> <li>прев. средство пътува,</li> <li>или при ADR-варианти запалването е изключено.</li> </ul> | Изчакайте, докато DTСO 4.1x освободи функцията, или отстранете причината: Спрете автомобила или включете запалването. Изискайте след това отново тахографската карта.                                 |
| несъвместим запис xx      | Във времевата последователност на записаните върху картата на водача данни за деня, съществува несъвместимост.                                                                                                                                                                                                                                                                                                | Това съобщение остава показано толкова дълго, докато погрешното записване бъде заменено от друг запис. Ако съобщението се показва постоянно, дайте тахографната карта на проверка.                    |
| извадете картата xx       | При запис на данни на картата на водача е произтекла грешка.                                                                                                                                                                                                                                                                                                                                                  | По време на изхвърлянето на картата, се прави опит за ново комуникиране с картата. Ако и този опит е безуспешен, се стартира автоматично разпечатване на последната запаметена дейност за тази карта. |

8

| Съобщение               | Значение                                                                                                                                                       | Мерки                                                                                                                                                                                             |
|-------------------------|----------------------------------------------------------------------------------------------------------------------------------------------------------------|---------------------------------------------------------------------------------------------------------------------------------------------------------------------------------------------------|
| 111 грешка в картата xx | При обработката на поставената карта в тахографа е настъпила грешка. Тахографската картата не се признава и отново е отхвърлена.                               | Почистете контактите на картата и я поставете отново.<br>Ако съобщението се появи отново, проверете, дали друга карта се разчита правилно.                                                        |
| 111 грешна карта xx     | Поставената карта не е тахографна карта. Тахографската картата не се признава и отново е отхвърлена.                                                           | Моля поставете валидна тахографна карта.                                                                                                                                                          |
| 111 вътрешна грешка xx  | Грешка на механиката на картата, например заключването на карти не е приключено.                                                                               | Извадете тахографската карта и я поставете още веднъж.                                                                                                                                            |
| 111 вътрешна грешка xx  | Грешка на изход импулси.                                                                                                                                       | Проверете свързващите кабели или функцията на свързания блок за управление.                                                                                                                       |
| 111 вътрешна грешка xx  | DTCO 4.1x има съществено смущение или е налична значителна грешка във времето. Например нереалистично UTC-време. Картата не се признава и отново е отхвърлена. | Постарайте се оторизиран специализиран сервиз, по най-бърз начин, да провери картата или я сменете.<br>Спазвайте посоченото указание при грешна функция на тахографа.<br>→ Събития, грешки [ 116] |
| 111 Моля почисти карта! | DTCO 4.1x има проблеми при четене или запис на тахографската карта.                                                                                            | Почистете тахографската карта и слотовете за карти.<br>→ Почистване [ 161]                                                                                                                        |

► **Информационни обслужващи указания**

8

| <b>Съобщение</b>              | <b>Значение</b>                                                                                                                                                                                                                | <b>Мерки</b>                                                                  |
|-------------------------------|--------------------------------------------------------------------------------------------------------------------------------------------------------------------------------------------------------------------------------|-------------------------------------------------------------------------------|
| ■ няма данни!                 | Функцията на менюто не може да се извика: <ul style="list-style-type: none"> <li>• В слота за карти не е поставена карта на водач.</li> <li>• В слота за карти е поставена карта на предприятието/ контролна карта.</li> </ul> | Тези указания изгасват автоматично след 3 секунди.<br>Не са необходими мерки. |
| разпечатката е стартирана ... | Потвърждение за избраната функция.                                                                                                                                                                                             |                                                                               |
| данните са записани           | Потвърждение, че DTCSO 4.1x е запаметил въвеждането.                                                                                                                                                                           |                                                                               |
| показването е невъзможно!     | Докато тече операцията разпечатване, не могат да се показват данни.                                                                                                                                                            |                                                                               |

8

| Съобщение                | Значение                                                                                                                                                                                                                                                                                 | Мерки                                                                      |
|--------------------------|------------------------------------------------------------------------------------------------------------------------------------------------------------------------------------------------------------------------------------------------------------------------------------------|----------------------------------------------------------------------------|
| моля изчакайте!          | Картата в тахографа още не е прочетена изцяло. Не е възможно да се извикват функции от менюто.                                                                                                                                                                                           | Тези указания изгасват автоматично след 3 секунди. Не са необходими мерки. |
| ⏸️ настройка до дни ??   | Следващият периодичен преглед е предвиден в посочения брой дни. Не могат да се отчитат необходимите допълнителни проверки поради технически промени.<br>Оторизиран сервиз може да програмира, от кой ден нататък да се появява това указание.<br>→ <i>Задължение за проверка</i> [▶ 161] |                                                                            |
| 📅1 валийност до дни ??   | Одобрената тахографска карта ще стане невалидна след посочения брой дни. Оторизиран сервиз може да програмира, от кой ден нататък да се показва това указание.                                                                                                                           |                                                                            |
| 📅🔧1 прехвърляне в дни ?? | Следващото изтегляне на данни от картата на водача трябва да се извърши след посочения брой дни (по подразбиране: 7 дни).<br>Оторизиран сервиз може да програмира, от кой ден нататък да се показва това указание.                                                                       |                                                                            |

## **Разпечатване**

**Указания за разпечатване**

**Стартиране на разпечатката**

**Прекъсване разпечатването**

**Смяна на принтерната хартия**

**Отстраняване на задръстване на хартията**

## Разпечатване

### ■ Указания за разпечатване

#### УКАЗАНИЕ

В началото на всяка разпечатка се намира едно празно пространство от около 5 см.

#### УКАЗАНИЕ

По желание разпечатката може да има специфично за фирмата лого.

### ■ Стартиране на разпечатката

#### УКАЗАНИЕ



Предпоставки за разпечатване:

- Автомобила е спрял.
- При ADR-варианта на DTCO 4.1x: Запалването е включено.
- Ролката хартия е поставена.
- Принтерът е затворен.



ВОДАЧ 1  
24h ДНЕВНА

Фиг. 137: Пример за разпечатка - дневна

1. Изберете с бутоните  /  и с бутона  желаната точка от менюто .
2. Изберете и потвърдете желания вид разпечатка (UTC или местно време).
3. Разпечатването започва след около 3 секунди.  
Изчакайте, докато приключи разпечатването.

4. Откъснете разпечатката на ръба за отрязване.



Фиг. 138: Откъсване разпечатката

#### УКАЗАНИЕ

Уверете се, че при откъсването на разпечатката, слотовете за карти са затворени, за да не бъдат замърсени с хартиени частици или подаващото устройство на картата да бъде повредено

## ■ Прекъсване разпечатването

- Натиснете бутона **OK** отново, за да прекъснете предварително разпечатването. Показва се следното запитване:

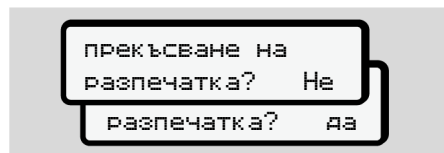

Фиг. 139: Прекъсване разпечатването

Изберете желаната функция с бутоните **▲** / **▼** и с бутона **OK** потвърдете.

## ■ Смяна на принтерната хартия

### ▶ Край на хартията

- Едно предстоящо свършване на хартията се разпознава от цветна маркировка на задната страна на разпечатката.
- При край на хартията се появява следното съобщение:



Фиг. 140: Известяване - няма хартия

- Ако края на хартията бъде достигнат по време на разпечатка: След поставянето на нова ролка хартия, разпечатването се стартира през меню-функцията наново.

## ▶ Замяна на ролката хартия

### УКАЗАНИЕ

Използвайте изключително оригинална VDO-печатна хартия, на която стоят следните обозначения:

- Тахограф тип DTCO 4.1 или DTCO 4.1x с тестова маркировка **84**
- Одобрителна маркировка **174** или **189**.



Фиг. 141: Натискане деблокиращия бутон

1. Натиснете отключващата повърхност на блендата на принтера навътре. Принтерът се отваря.

**⚠ ВНИМАТЕЛНО****Опасност от изгаряне**

Печатната глава може да е много гореща.

- След изваждане на капака на принтера, не присягайте в отделението на принтера.

**УКАЗАНИЕ****Повреждане от предмети**

За предотвратяване повреждането на принтера:

- Не вкарвайте предмети в отделението на принтера.
2. Хващайте тавата на принтера от двете страни и я изтегляйте от принтера.

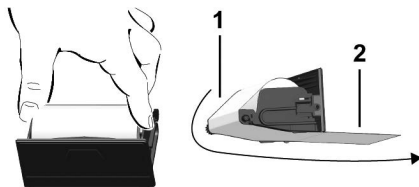

Фиг. 142: Поставяне на ролка хартия

3. Поставяйте нова ролка хартия в тавата на принтера, с хартиения край нагоре.
4. Проведете хартията, със сивата печатна част към водача, през оптягащата ролка (1).

**УКАЗАНИЕ**

Внимавайте ролката хартия да не заседне в тавата на принтера и началото на хартията (2) да се подава под ръба на тавата на принтера (ръба за отрязване).

5. Плъзнете тавата на принтера в отделението на принтера, докато се застопори (щракне).

Принтерът е готов за експлоатация.

**■ Отстраняване на задръстване на хартията**

При задръстване на хартията:

1. Отворете капака на принтера.
2. Отделете смачканата хартия от ролката хартия и отстранете възможни хартиени остатъци от капака на принтера.
3. Поставете пак ролката хартия и плъзнете капака на принтера в отделението на принтера до щракване  
→ *Смяна на принтерната хартия* [▶ 135].

## **Разпечатки**

**Запазете разпечатките**

**Разпечатки (примери)**

**Обяснение към разпечатките**

**Набор данни при събития или грешки**



8c

8e

8a

8b

8c

8a

8c

8d

8e

8a

11

11a

```

* 06:17 00h45
* 07:02 00h39 ee
o 07:41 01h19 ee
95 958 km: 86 km

? 09:00 00h24
2

A S /LCR 243
205 002 km
o 09:24 02h30 ee
* 11:54 00h39

? 12:33 00h10
1

o 12:43 02h27
h 15:10 01h12
o 16:22 00h16
o 16:38 00h42
&+12:25
+&13:42
o 17:20 00h52
* 18:12 00h24
h 18:36 00h02
96 177 km: 305 km

? 18:38 05h22
Z

* 06:00 D
lat + 48°05.2'
lon + 8°26.1'
06:01
95 872 km
* 12:43 D
lat + 48°05.2'
lon + 8°26.1'
12:43
96 177 km
09:01
:oe 09:00
lat + 48°05.2'
lon + 8°26.1'
09:01

```

11d

12

12c

13

13c

23

```

* 18:38 CH
205 408 km
o 04h54 317 km
* 02h27 o 03h29
h 01h14 ? 11h56
ee 04h28

x 0 07.03.2023 12:45
x40 00h04
A D /VS VM 612

! 0 07.03.2023 09:23
!34 (0) 00h01
A D /VS VM 612

A D /VS VM 612

! *A
>> 5 13.02.2023 16:42
!o7 (2) 00h12
o 98765432109876 5 4
o 12345678901234 5 6

>> 4 15.02.2023 11:10
!o7 (95) 00h30
o DK /45678901234567 7 8
o F /12345678901234 5 6

x 0 16.02.2023 12:45
x40 (5) 00h04
o DK /45678901234567 7 8

* Friedrichshafen
* Schmitt Peter
* Reiser Winfried

```

Особеност при разпечатката за деня на картата на водача

8f

8g

8h

```

o /12345678901234 5 6
o 07.03.2023 11:11

o
10.03.2023 310

-----? !oe ?-----

? 00:00 06h00
o 06:00 00h17

1

A D /VS VM 612
95 872 km
* 06:17 00h45
* 07:02 00h39 ee
o 07:41

km: km

Σ
* 06:00 D
95 872 km
o 00h00 km

10.03.2023 310

OUT

1

A D /VS VM 612
95 872 km
h 00:00 07h02
* 07:02 00h39

```

► Събития / Грешки на картата на водача

1 ▼ 10.03.2023 11:11 (UTC)  
GEN2 v2

1 -----  
2 GEN2 v2  
3 !x 80 km/h  
3 Schmitt  
Peter  
12345678901234 5 6  
07.03.2025 - GEN2 v2

3a Rosenz  
Winfried  
045678901234567 8  
03.03.2025 - GEN2 v2

4 ABC12345678901234  
D /VS VM 612

12a T  
!+ 07.03.2023 02:14  
!08 06h03  
A S /LDR 243

12c !0 07.03.2023 18:12  
!05 00h01  
A D /VS VM 612

!0 08.03.2023 08:12  
!05 00h05  
A D /S VD 432

!+ 08.03.2023 10:15  
!08 00h10  
A D /VS VM 612

!L 09.03.2023 08:45  
!09 00h01  
A D /VS VM 612

12c !0 13.02.2023 09:23  
!22 00h01  
A D /VS VM 612

12b !0 15.02.2023 16:04  
!11 01h02  
A D /VS VM 612

12c x0 22.02.2023 12:45  
x40 00h04  
A D /VS VM 612

12c x0 17.02.2023 18:02  
x40 00h03  
A D /VS VM 612

22 xL 03.02.2023 01:54  
x35 00h04  
A D /S VD 432

W  
Schmitt Peter  
Rosenz Winfried

► Разпечатка за деня

1 ▼ 10.03.2023 16:55 (UTC)  
GEN2 v2

2 24h

3 Schmitt  
Peter  
12345678901234 5 6  
07.03.2025 - GEN2 v2

4 ABC12345678901234  
D /VS VM 612

5 Continental Automotive  
Technologies  
1381.1550333010  
GEN2

6 T NFZ-Profi Service & Ve  
rtrieb  
TMD /87654321087654 3 2  
T 22.02.2023

7 12345678901234 5 6  
03.03.2023 11:11

9 10.03.2023  
95 872 - 96 284 km

10 -----  
10a 95 872 km  
H 00:00 06h17  
95 872 km 0 km

10b Rosenz  
Winfried  
045678901234567 8  
07.03.2026

10c A+S /LDR 243  
10.02.2023 18:54

10d 95 872 km M

10e \* 06:17 00h45  
 \* 07:02 00h39 ee  
 o 07:41 01h19 ee  
 -----  
 95 958 km: 86 km  
 -----  
 10g o  
 -----  
 10a 95 958 km  
 \* 09:00 00h05  
 95 958 km: 0 km  
 -----  
 10b o Mustermann  
 Heinz-Dieter  
 oMF /12345678901234 5 6  
 16.06.2023 GEN 2  
 10c A+D /M MS 680  
 07.03.2023 18:54  
 -----  
 10d 95 958 km  
 \* 09:05 00h25  
 o 09:30 02h55  
 o 12:25 01h18  
 A+12:25  
 +Δ13:42  
 o 13:43 00h03  
 \* 13:46 00h02 ee  
 o 13:48 00h45 ee  
 \* 14:33 00h35 ee  
 h 15:08 01h02 ee  
 -----  
 96 206 km: 248 km  
 -----  
 o 96 206 km  
 h 16:10 00h20  
 96 206 km: 0 km  
 -----  
 o Anton  
 Max  
 oMA /56789567895678 9 5  
 10.03.2024

10a A+D /VS VM 612  
 14.02.2023 16:30  
 96 206 km  
 o 16:30 00h56  
 \* 17:26 01h11  
 -----  
 96 274 km: 68 km  
 -----  
 10a o 96 274 km  
 \* 18:37 00h23  
 o 19:00 00h21  
 h 19:21 04h39  
 -----  
 96 284 km: 10 km  
 -----  
 10h o 2  
 -----  
 10a 95 872 km  
 h 00:00 07h02  
 h 00:00 07h02  
 -----  
 11 Σ  
 1o o 00h21 10 km  
 \* 00h28 o 00h00  
 h 11h16  
 2o o 00h00 o 12h16  
 h 07h02  
 -----  
 11b o Rosenz  
 Winfried  
 oDK /45678901234567 7 8  
 \*07:19  
 lat + 48°04.1'  
 lon + 9°26.5'  
 02.03.2023 07:19  
 -----  
 96 274 km  
 h 09:00 o  
 95 958 km  
 o 09:00  
 lat + 48°04.1'  
 lon + 9°26.5'  
 09:01  
 o 01h19 86 km  
 \* 01h24 o 00h00  
 h 03h00  
 ee 01h58

11f Γ: CH  
 D + CH  
 lat + 47° 66.0' o  
 lon + 9° 16.2' o  
 10.03.2023 09:36 o  
 -----  
 13 134867 km  
 -----  
 13c 1x  
 !o 1 08.03.2023 19:01  
 ( 1) 00:20  
 -----  
 13c >> 5 07.03.2023 16:42  
 ( 2) 00h12  
 o 98765432109876 5 4  
 oMF /12345678901234 5 6  
 -----  
 x 0 03.03.2023 12:45  
 00h04  
 oDK /45678901234567 7 8  
 -----  
 22 IR+  
 o+ 20.02.2023 14:34  
 +e 20.02.2023 15:29  
 -----  
 23 o Lindau  
 o Schmitz Peter  
 o+  
 +e  
 o

10

**Особеност при разпечатката за деня на автомобила**

```

-----1-----
-----OUT-----
e Rosenz
 Winfried
eDOK /45678901234567 7 8
 03.03.2023
A+S /LCR 243

```

**► Събития / Грешки на автомобила**

```

1 ▼ 10.03.2023 16:07 (UTC)
2 GEN2 v2
3 !xA#
4 -----
 D Schmitt
 Peter
 eD /12345678901234 5 6
 07.03.2025 - GEN 2

 A ABC12345678901234
 D /VS VM 612

13a -----!A
!e 0 03.03.2023 08:12
!02 (0) 00h01
eD /12345678901234 5 6
eF /12345678901234 5 6

13c !e 0 03.03.2023 08:20
!02 (0) 00h03
eD /12345678901234 5 6
eF /12345678901234 5 6

!e 1 21.02.2023 07:02
!04 (1) 00h54
!-----
!e 2 21.02.2023 07:02
!04 (1) 00h54
!-----
!e 3 07.03.2023 07:56
!05 (1) 00h01
eF /12345678901234 5 6
eB /22335578901234 1 2

>> 4 21.02.2023 11:10
!07 (95) 00h30
eDOK /45678901234567 7 8
eF /12345678901234 5 6

```

```

↓
!e 0 03.03.2023 16:04
!17 (0) 01h02
eDOK /45678901234567 7 8
eF /12345678901234 5 6
eDOK /54321987654321 9 8

!e 0 08.03.2023 09:23
!22 (0) 00h01
eDOK /45678901234567 7 8
-----xA
x 0 10.03.2023 07:00
x40 (0) 00h02
eD /12341234123412 3 4

13b x 0 01.03.2023 07:15
x34 (0) 00h14
eD /12345678901234 5 6
eF /12345678901234 5 6

13c x 6 01.03.2023 07:15
x34 (0) 00h14
eD /12345678901234 5 6
eF /12345678901234 5 6

x 0 14.02.2023 21:00
(0) 00h01
!-----
xA 0 28.02.2023 21:00
(0) 00h30
eD /12341234123412 3 4

23 !* Linden
 Schmitt Peter

```

► Превिशавания на скоростта

1 ▼ 10.03.2023 14:50 (UTC)  
 2 GEN2 v2  
 3 90 km/h  
 4 Mustermann Heinz-Dieter  
 19 12345678901234 5 6  
 21 16.06.2025 - GEN2 v2  
 21c ABC12345678901234  
 4 D /VS VM 612  
 19 10.03.2023 14:15  
 21 17.02.2023 17:44 ( 7)  
 21 28.02.2023 14:02 00h06  
 21c 98 km/h 92 km/h ( 1)  
 21a Förster Thomas  
 21c 98765432109876 5 4  
 21a 08.03.2023 11:10 00h30  
 21c 98 km/h 95 km/h ( 95)  
 23 Rosenz Winfried  
 45678901234567 7 8

---

21b 14.02.2023 17:10 00h15  
 21c 94 km/h 92 km/h ( 12)  
 21c Mustermann Heinz-Dieter  
 45678901234 5 6  
 23 Mustermann Heinz

► Технически данни

1 ▼ 10.03.2023 14:50 (UTC)  
 2 GEN2 v2  
 3 Expedition Mustermann  
 3a Mustermann Heinz-Dieter  
 4 ABC12345678901234  
 14 Continental Automotive Technologies  
 15 H. Hertz-Str. 45 78052  
 16 VS-Villingen 1381.1550333010  
 16a e1-84  
 17 1234567890  
 17a GEN2 v2  
 17b V 41xx 03.02.2023  
 15 N21-20220225  
 15 87654321 0124 7 A1  
 16 e1-175  
 16 08.03.2023 09:15  
 16a 87654321  
 17 e1-175  
 16a Y 0011030746 0622 6 A1  
 17 Fa. Mustermann & NFZ-  
 17a Hersteller  
 17b Schillerstr. 10 Muster-  
 45678901234567 8 9  
 17a 07.03.2023  
 17b 28.03.2023 (01)  
 4 ABC12345678901234

18 10.03.2023 14:00  
 18a 10.03.2023 15:00  
 19 Fa. Mustermann & NFZ-  
 27 Hersteller  
 28 Schillerstr. 10 Muster-  
 45678901234567 8 9  
 14.03.2025  
 19 03.03.2023 13:00  
 27 03.03.2023 13:26  
 28 Kienzle ARGO GMBH  
 456789012345678901 5 6  
 21.03.2025  
 19 07.03.2023 06:34  
 27 09.03.2023 18:15  
 28 ATTACHMENT  
 28 Seal: 98765432  
 28a Seal: 12345678  
 28a S/N: 1234567890 7  
 02.2023  
 2a MC: A17  
 2a GEN2 v2

► Дейности на водача

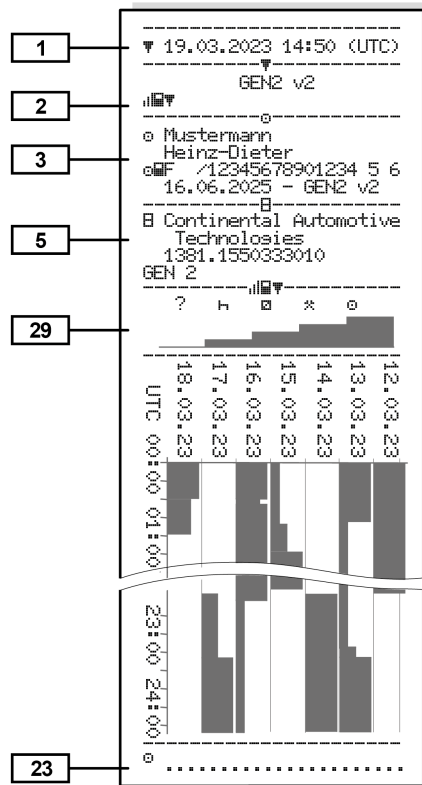

► v-диаграма

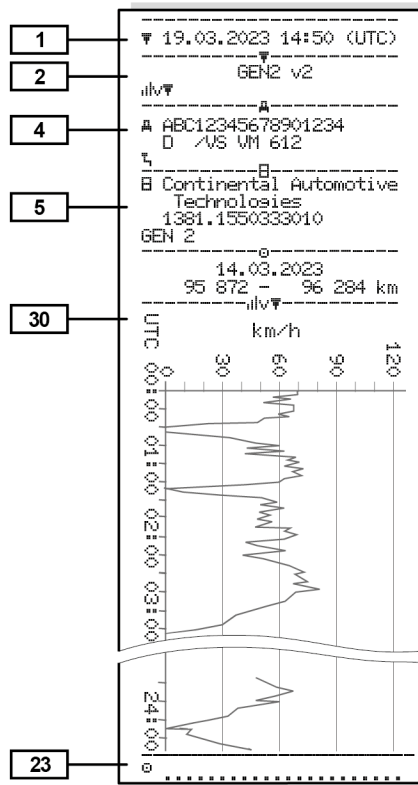

► Диаграма-Състояние D1/D2 (опция)

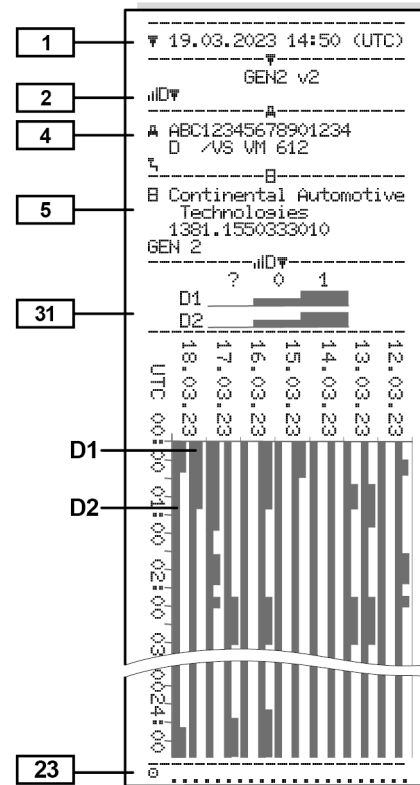

► Профили на скорост (опция)

1 10.03.2023 17:05 (UTC)  
 2 GEN2 v2  
 3 Spedition Mustermüller  
 ABC12345678901234 3 4  
 20.03.2025 - GEN2 v2  
 4 ABC12345678901234  
 D /VS VM 612  
 07.03.2023 00:00  
 07.03.2023 06:17  
 ---km/h---

24 112 <=v< 221 00h00  
 Mustermann  
 Heinz-Dieter  
 07.03.2023 18:37  
 08.03.2023 00:00  
 ---km/h---  
 25 0 <=v< 1 05h02  
 1 <=v< 10 00h01  
 10 <=v< 16 00h02  
 16 <=v< 24 00h04  
 24 <=v< 32 00h05  
 32 <=v< 40 00h05  
 40 <=v< 48 00h04  
 48 <=v< 56 00h00  
 56 <=v< 64 00h00  
 64 <=v< 72 00h00  
 72 <=v< 80 00h00  
 80 <=v< 88 00h00  
 88 <=v< 96 00h00  
 96 <=v< 104 00h00  
 104 <=v< 112 00h00  
 112 <=v< 221 00h00  
 23 .....

► Профил честота на въртене (опция)

1 10.03.2023 17:05 (UTC)  
 2 GEN2 v2  
 3 Spedition Mustermüller  
 ABC12345678901234 3 4  
 20.03.2024 - GEN2  
 4 ABC12345678901234  
 D /VS VM 612  
 07.03.2023 00:00  
 07.03.2023 06:17  
 ---rpm---

24 3281 <=n< \* 00h00  
 Mustermann  
 Heinz-Dieter  
 07.03.2023 18:37  
 08.03.2023 00:00  
 ---rpm---  
 26 0 <=n< 1 05h02  
 1 <=n< 234 00h00  
 234 <=n< 469 00h00  
 469 <=n< 703 00h00  
 703 <=n< 938 00h00  
 938 <=n< 1172 00h00  
 1172 <=n< 1406 00h03  
 1406 <=n< 1641 00h03  
 1641 <=n< 1875 00h04  
 1875 <=n< 2109 00h09  
 2109 <=n< 2344 00h02  
 2344 <=n< 2578 00h00  
 2578 <=n< 2812 00h00  
 2812 <=n< 3047 00h00  
 3047 <=n< 3281 00h00  
 3281 <=n< \* 00h00  
 23 .....

► Поставени тахографски карти

1 10.03.2023 14:50 (UTC)  
 2 GEN2 v2  
 3 Mustermann  
 Heinz-Dieter  
 ABC12345678901234 5 6  
 16.06.2025 - GEN2 v2  
 32 GEN1 0000 AD  
 ABC12345678901234 5 6  
 0000513205  
 14.02.2023  
 GEN2 0101 163  
 ABC1234567890000 0 0  
 0287705177  
 14.02.2023 18:42  
 GEN2 v2

► Разпечатка в местно време

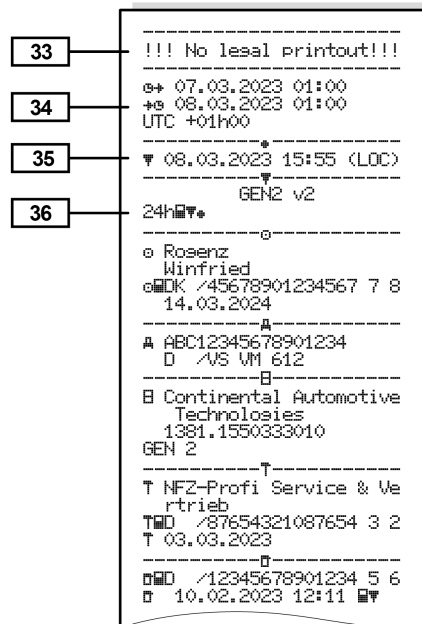

■ Обяснение към разпечатките

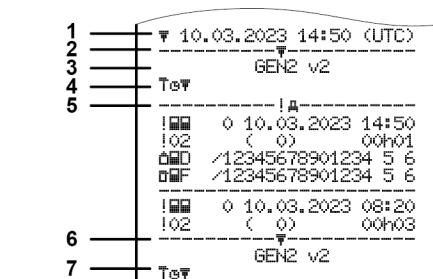

Фиг. 143: Обяснение към разпечатките

|   |                                                                                                        |
|---|--------------------------------------------------------------------------------------------------------|
| 1 | Заглавие на разпечатката с дата и час (UTC)                                                            |
| 2 | Ограничаваща линия                                                                                     |
| 3 | Генерация (поколение) на тахографската карта (от 2-ра генерация)                                       |
| 4 | Символи на избраната разпечатка (тук например "Технически данни")                                      |
| 5 | Набор данни идентификатор на съответния набор данни                                                    |
| 6 | Ограничаваща линия                                                                                     |
| 7 | Обозначение на края на разпечатката<br>Отново със символите на избраната разпечатка (съгласно точка 4) |

## ► Легенда на блоковете данни

**[1] Генерация (поколение) на тахографската карта съгласно Анекс I B (GEN1) и Анекс I C (GEN2 и GEN2 v2).**

Дата и часово време на разпечатката в UTC-време.

**УКАЗАНИЕ**

Представените разпечатки към картите на водача показват случая, при който в DTСO 4.1x са поставени картите на водач от първа и втора генерация.

Особени случаи:

- Ако за разпечатката е поставена само една карта на водач от първа генерация, разпечатването на деня ще бъде направено както в предишните версии на DTСO без обозначение GEN1 и GEN2.
- При разпечатка на карта на водача от втора генерация от ден, на който картите са били поставени в един DTСO 3.0 или

по-стар, всички блокове (GEN1 und GEN2) ще бъдат разпечатане, но GEN2-блоковете са празни. За дейностите данните за времето ще бъдат обозначени с  $\text{☉} \text{☉} \text{☉}$ .

**[2] Вид на разпечатката:**

- $\text{24} \text{☐} \text{☐}$  = Разпечатка за деня на картата на водача
- $\text{!} \text{☐} \text{☐}$  = Събития / Грешки на картата на водача
- $\text{24} \text{☐} \text{☐}$  = Дневна разпечатка от DTСO 4.1x
- $\text{!} \text{☐} \text{☐}$  = Събития / смущения от DTСO 4.1x
- $\text{>>} \text{☐}$  = Превिшавания на скоростта  
Настроената стойност на законно допустимата максимална скорост се разпечатва допълнително.
- $\text{☐} \text{☐}$  = Тех. данни
- $\text{☐} \text{☐} \text{☐}$  = Дейности на водача
- $\text{☐} \text{☐} \text{☐}$  = v-диаграма

Опционални разпечатки:

- $\text{☐} \text{☐} \text{☐}$  = Състояние D1/D2 диаграма\*
  - $\text{☐} \text{☐} \text{☐}$  = Профили на скорост\*
  - $\text{☐} \text{☐}$  = Профили на честота на въртене\*
- \* = Опция

**[2a] Обозначение на края на разпечатката****[3] Данни за притежателя на поставената в тахографа карта:**

$\text{☐}$  = Контролен орган

$\text{☐}$  = Водач

$\text{☐}$  = Предприемач





$\text{☐}$  = Сервиз / Контролна станция

- Фамилия
- Име
- Идентификация на картата
- Картата валидна до ...

|             |                                                                                                                                                                                                                                             |                                                                                                                                                                                                                                                                                                                                        |                                                                                                                                                                                                                                                                              |
|-------------|---------------------------------------------------------------------------------------------------------------------------------------------------------------------------------------------------------------------------------------------|----------------------------------------------------------------------------------------------------------------------------------------------------------------------------------------------------------------------------------------------------------------------------------------------------------------------------------------|------------------------------------------------------------------------------------------------------------------------------------------------------------------------------------------------------------------------------------------------------------------------------|
|             | <ul style="list-style-type: none"> <li>Генерация на тахографска карта (GEN1, GEN2 или GEN2 v2)</li> </ul> <p>Аотация:<br/>За неперсоналните тахографски карти вместо името се отпечатва името на контролния пункт, фирмата или сервиза.</p> | <ul style="list-style-type: none"> <li>Номер на частите на DTCO 4.1x</li> <li>Генерация на автомобилното устройство (GEN1, GEN2)</li> </ul>                                                                                                                                                                                            | <ul style="list-style-type: none"> <li>календарен ден на разпечатката и брояч на присъствие (брой на дните, на които картата е била използвана).</li> </ul>                                                                                                                  |
| <b>[3a]</b> | <b>Данни за притежателя на по-нататъшна тахографска карта</b>                                                                                                                                                                               | <b>[6]</b> Последно калибриране на <b>4.1x</b> : <ul style="list-style-type: none"> <li>Име на сервиза</li> <li>Идентификация на картата на сервиза</li> <li>Дата на калибровка</li> </ul>                                                                                                                                             | <b>[8a]</b> ? = <b>Период от време, карта не е поставена:</b> <ul style="list-style-type: none"> <li>Ръчно въведена дейност след поставяне на картата на водача с пиктограма, начало и продължителност</li> </ul>                                                            |
| <b>[4]</b>  | <b>Идентификация на автомобила:</b> <ul style="list-style-type: none"> <li>Идентификационен номер на автомобила</li> <li>Допускаща страна-членка и регистрационен номер на автомобила</li> <li>Стандартен товар на автомобила</li> </ul>    | <b>[7]</b> <b>Последен контрол:</b> <ul style="list-style-type: none"> <li>Идентификация на контролната карта</li> <li>Дата, Час и Вид на контрола <ul style="list-style-type: none"> <li>■ = Изтегляне от картата на водача</li> <li>‡ = Изтегляне от DTCO 4.1x</li> <li>¶ = Разпечатка</li> <li>□ = Показание</li> </ul> </li> </ul> | <b>[8a1]</b> ≡ = <b>вид товар в началото на деня</b> <ul style="list-style-type: none"> <li>Когато картата е поставена в DTCO 4.1x, в противен случай празен</li> </ul>                                                                                                      |
| <b>[5]</b>  | Идентификация на <b>4.1x</b> : <ul style="list-style-type: none"> <li>Производител на тахографа</li> </ul>                                                                                                                                  | <b>[8]</b> <b>Списък на дейностите на водача в последователност на възникването:</b>                                                                                                                                                                                                                                                   | <b>[8b]</b> <b>Поставяне на картата на водача в мястото на поставяне (слот за карта-1 слот за карта-2):</b> <ul style="list-style-type: none"> <li>Допускаща страна-членка и регистрация на автомобила</li> <li>Показание на километража при поставяне на картата</li> </ul> |

|             |                                                                                                                                                                                |              |                                                                                                                                                                                                                                      |              |                                                                                                                                                                                                    |
|-------------|--------------------------------------------------------------------------------------------------------------------------------------------------------------------------------|--------------|--------------------------------------------------------------------------------------------------------------------------------------------------------------------------------------------------------------------------------------|--------------|----------------------------------------------------------------------------------------------------------------------------------------------------------------------------------------------------|
| <b>[8c]</b> | <b>Дейности на картата на водача:</b><br><ul style="list-style-type: none"><li>Начало и продължителност, както и статус на шофиране на автомобила<br/>☞ = Екип режим</li></ul> |              | на дейността и обобщението за деня да са нецялостни                                                                                                                                                                                  |              | <ul style="list-style-type: none"><li>Показание на километража в края на периода и изминат пътен участък</li></ul>                                                                                 |
|             | <b>[8d]</b>                                                                                                                                                                    | <b>[8h]</b>  | <b>Специфичното условие „ИЗВЪН обсерг“ беше включено в началото на деня</b>                                                                                                                                                          | <b>[10b]</b> | <b>Поставяне на картата на водача:</b> <ul style="list-style-type: none"><li>Име на водача</li><li>Малко име на водача</li><li>Идентификация на картата</li><li>Картата валидна до ...</li></ul>   |
| <b>[8d]</b> | <b>Специфични условия:</b> <ul style="list-style-type: none"><li>Въвеждане за време и пиктограма като пример: Ферибот или влак</li></ul>                                       | <b>[9]</b>   | <b>Начало на изброяването на всички дейности на водача в 4.1x:</b> <ul style="list-style-type: none"><li>Календарен ден на разпечатката</li><li>Показание на километража в 00:00 часа и 23:59 часа</li></ul>                         | <b>[10c]</b> | <ul style="list-style-type: none"><li>Допускаща страна-членка и служебна регистрация на предишния автомобил</li><li>Дача и часово време на извеждането на картата от предишния автомобил</li></ul> |
| <b>[8e]</b> | <b>Изваждане на картата на водача:</b> <ul style="list-style-type: none"><li>Показание на километража и изминатото разстояние при последното поставяне</li></ul>               | <b>[10]</b>  | <b>Хронология на всички дейности на слота за карти-1</b>                                                                                                                                                                             | <b>[10d]</b> | <ul style="list-style-type: none"><li>Показание на километража при поставяне на картата на водач<br/>M = проведено е мануално ( ръчно) въвеждане</li></ul>                                         |
| <b>[8f]</b> | <b>Внимание:</b> Възможна нетрайност в записването на данни, тъй като този ден е запаметен двойно на картата.                                                                  | <b>[10a]</b> | <b>Период, в който никоя картата на водача не е била поставена в слота за карти-1:</b> <ul style="list-style-type: none"><li>Показание на километража в началото на периода</li><li>Настроена(и) операция(и) в този период</li></ul> | <b>[10e]</b> | <b>Списък на дейностите:</b> <ul style="list-style-type: none"><li>Пиктограма на дейността, начало и продължителност, както и</li></ul>                                                            |
| <b>[8g]</b> | <b>Дейността не е приключена:</b> <ul style="list-style-type: none"><li>При разпечатка с поставена карта на водача, може продължителността</li></ul>                           |              |                                                                                                                                                                                                                                      |              |                                                                                                                                                                                                    |

|       |                                                                                                                                                                                                                                                           |                                                                                                                                                                                                                                                                                                                                                                                                                                                                     |                                                                                                                                                                                                                                                                                                                      |  |  |
|-------|-----------------------------------------------------------------------------------------------------------------------------------------------------------------------------------------------------------------------------------------------------------|---------------------------------------------------------------------------------------------------------------------------------------------------------------------------------------------------------------------------------------------------------------------------------------------------------------------------------------------------------------------------------------------------------------------------------------------------------------------|----------------------------------------------------------------------------------------------------------------------------------------------------------------------------------------------------------------------------------------------------------------------------------------------------------------------|--|--|
|       | статус на шофирането на<br>автомобила<br>☐☐ = Екип-режим                                                                                                                                                                                                  |                                                                                                                                                                                                                                                                                                                                                                                                                                                                     |                                                                                                                                                                                                                                                                                                                      |  |  |
| [10f] | <b>Въвеждане за време и пиктограма на едно специфично условие:</b> <ul style="list-style-type: none"> <li>☐☐ = Начало ферибот/ влак</li> <li>☐☐ = Край ферибот/ влак</li> <li>☐☐☐ = Начало (Не е необходим контролен уред)</li> <li>☐☐☐ = Край</li> </ul> |                                                                                                                                                                                                                                                                                                                                                                                                                                                                     |                                                                                                                                                                                                                                                                                                                      |  |  |
| [10g] | <b>Изваждане на картата на водача:</b> <ul style="list-style-type: none"> <li>Показание на километража и изминат пътен участък</li> </ul>                                                                                                                 |                                                                                                                                                                                                                                                                                                                                                                                                                                                                     |                                                                                                                                                                                                                                                                                                                      |  |  |
| [10h] | <b>Хронология на всички дейности на слота за карти-2</b>                                                                                                                                                                                                  |                                                                                                                                                                                                                                                                                                                                                                                                                                                                     |                                                                                                                                                                                                                                                                                                                      |  |  |
| [10i] | <b>Специфичното условие „Извън обсег“ беше включено в началото на деня</b>                                                                                                                                                                                |                                                                                                                                                                                                                                                                                                                                                                                                                                                                     |                                                                                                                                                                                                                                                                                                                      |  |  |
| [11]  | <b>Обобщение за деня</b>                                                                                                                                                                                                                                  |                                                                                                                                                                                                                                                                                                                                                                                                                                                                     |                                                                                                                                                                                                                                                                                                                      |  |  |
| [11a] | <b>Въведени населени места:</b> <ul style="list-style-type: none"> <li>☐☐☐ = Начало-часово време с държава и при необходимост регион (Испания)</li> </ul>                                                                                                 |                                                                                                                                                                                                                                                                                                                                                                                                                                                                     |                                                                                                                                                                                                                                                                                                                      |  |  |
|       |                                                                                                                                                                                                                                                           | <ul style="list-style-type: none"> <li>☐☐☐ = Край-часово време с държава и при необходимост регион (Испания)</li> <li>Показание на километража на автомобила</li> </ul> <p><b>Данни на позициониране (само при карти на водача от втора генерация)</b></p> <ul style="list-style-type: none"> <li>Хронологично изброяване на данните за позицията в началото и в края на работното време, както и след всеки три часа на кумулативно време за управление</li> </ul> |                                                                                                                                                                                                                                                                                                                      |  |  |
|       |                                                                                                                                                                                                                                                           | [11b]                                                                                                                                                                                                                                                                                                                                                                                                                                                               | <b>Обобщение на периодите от време без карта на водача в слота за карти-1:</b> <ul style="list-style-type: none"> <li>Въведени населени места в хронологична последователност (в примера няма вписване)</li> <li>Общи дейности на слота за карти-1</li> </ul>                                                        |  |  |
|       |                                                                                                                                                                                                                                                           | [11c]                                                                                                                                                                                                                                                                                                                                                                                                                                                               | <b>Обобщение на периодите от време „без карта на водача“ в Слота за карти-2:</b> <ul style="list-style-type: none"> <li>Въведени населени места в хронологична последователност (в примера без вписване)</li> <li>Общи дейности на слот за карти-2</li> </ul>                                                        |  |  |
|       |                                                                                                                                                                                                                                                           | [11d]                                                                                                                                                                                                                                                                                                                                                                                                                                                               | <b>Обобщение за деня „Обща стойност на дейностите“ от Картата на водача:</b> <ul style="list-style-type: none"> <li>Общо време на управление и изминат пътен участък</li> <li>Общо време на работа и готовност</li> <li>Общо време на почивка и неизвестно време</li> <li>Общо време на дейностите в екип</li> </ul> |  |  |
|       |                                                                                                                                                                                                                                                           | [11e]                                                                                                                                                                                                                                                                                                                                                                                                                                                               | <b>Обобщение на дейностите, подредени хронологично по водачи (за всеки водач, сумирано за двата слота за карти):</b>                                                                                                                                                                                                 |  |  |

|                                                                                                                                                                                                                                                                                                                                                                                                                                                                                                                                                                                                                                                                                                                                                                                                                                                                                                                                                                                                          |                                                                                                                                                                                                                                                                                                                                                                                                                                                                                                                                                                                                            |                                                                                                                                                                                                                                                                                                                                                                                                                  |
|----------------------------------------------------------------------------------------------------------------------------------------------------------------------------------------------------------------------------------------------------------------------------------------------------------------------------------------------------------------------------------------------------------------------------------------------------------------------------------------------------------------------------------------------------------------------------------------------------------------------------------------------------------------------------------------------------------------------------------------------------------------------------------------------------------------------------------------------------------------------------------------------------------------------------------------------------------------------------------------------------------|------------------------------------------------------------------------------------------------------------------------------------------------------------------------------------------------------------------------------------------------------------------------------------------------------------------------------------------------------------------------------------------------------------------------------------------------------------------------------------------------------------------------------------------------------------------------------------------------------------|------------------------------------------------------------------------------------------------------------------------------------------------------------------------------------------------------------------------------------------------------------------------------------------------------------------------------------------------------------------------------------------------------------------|
| <ul style="list-style-type: none"> <li>• Име, малко име, идентификация на картата на водача</li> <li>•  = Начало-часово време с държава и при необходимост регион (Испания)</li> <li>•  = Край-часово време с държава и при необходимост регион (Испания)</li> <li>•  = Товарене с Час и данни за Позицията</li> <li>•  = Разтоварване с Час и данни за Позицията</li> <li>• Данните за позицията (хронологично) след всеки 3 часа на кумулативно време на шофиране и на края на смяната (тук само край на смяната)</li> <li>• Операции от този водач: <ul style="list-style-type: none"> <li>– общо време на шофиране и изминато разстояние,</li> </ul> </li> </ul> | <ul style="list-style-type: none"> <li>– общо време на работа и общо време на готовност</li> <li>– общо време на почивка</li> <li>– общо време на дейностите в екип</li> </ul>                                                                                                                                                                                                                                                                                                                                                                                                                             | <p><b>[12]</b> Списък на последните пет събития или грешки на картата на водача</p>                                                                                                                                                                                                                                                                                                                              |
|                                                                                                                                                                                                                                                                                                                                                                                                                                                                                                                                                                                                                                                                                                                                                                                                                                                                                                                                                                                                          | <p><b>[11f]</b> <b>Информация за преминаването на граница</b></p> <ul style="list-style-type: none"> <li>• Данни за позицията</li> <li>• Пиктограма</li> <li>• Държавен код на страната на влизане и излизане</li> <li>• Географска дължина и ширина</li> <li>• Часово време</li> <li>• Пок. километ.</li> </ul> <p>Указание:<br/>За устройства с пълна OS-NMA функционалност, символът  се показва само ако има действително удостоверяване по време на преминаване на страната (→ <i>Преходен тахограф</i> [▶ 23]).</p> | <p><b>[12a]</b> Списък на запаметените събития на картата на водача подредени по вид на събитието и дата</p>                                                                                                                                                                                                                                                                                                     |
|                                                                                                                                                                                                                                                                                                                                                                                                                                                                                                                                                                                                                                                                                                                                                                                                                                                                                                                                                                                                          |                                                                                                                                                                                                                                                                                                                                                                                                                                                                                                                                                                                                            | <p><b>[12b]</b> Списък на запаметените грешки на картата на водача подредени по вид на грешката и дата</p>                                                                                                                                                                                                                                                                                                       |
|                                                                                                                                                                                                                                                                                                                                                                                                                                                                                                                                                                                                                                                                                                                                                                                                                                                                                                                                                                                                          |                                                                                                                                                                                                                                                                                                                                                                                                                                                                                                                                                                                                            | <p><b>[12c]</b> Набор данни на събитието или грешката</p> <p><i>Ред 1:</i></p> <ul style="list-style-type: none"> <li>• Пиктограма на събитието или на грешката</li> <li>• Дата и начало</li> </ul> <p><i>Ред 2:</i></p> <ul style="list-style-type: none"> <li>• Събитията, обект на пробив в сигурността, се разбиват с помощта на допълнително кодиране Виж „Набор данни при събития или смущения“</li> </ul> |

|       |                                                                                                                                                                                                                                                                                       |                                                                                                                                                                                                                                                                                                                                                                                                                                                                                                                                                                                                                                                               |                                                                                                                                                                                                                                                                                                                                                                                                                                        |
|-------|---------------------------------------------------------------------------------------------------------------------------------------------------------------------------------------------------------------------------------------------------------------------------------------|---------------------------------------------------------------------------------------------------------------------------------------------------------------------------------------------------------------------------------------------------------------------------------------------------------------------------------------------------------------------------------------------------------------------------------------------------------------------------------------------------------------------------------------------------------------------------------------------------------------------------------------------------------------|----------------------------------------------------------------------------------------------------------------------------------------------------------------------------------------------------------------------------------------------------------------------------------------------------------------------------------------------------------------------------------------------------------------------------------------|
|       | <ul style="list-style-type: none"> <li>• Продължителност на събитието или на грешката.</li> </ul> <p><i>Ред 3:</i></p> <ul style="list-style-type: none"> <li>• Допускаща страна-членка и служебна регистрация на автомобила, в който са настъпили събитията или грешките.</li> </ul> | <ul style="list-style-type: none"> <li>• Кодирание целта на набора данни.<br/>Виж „Набор данни при събития или смущения“</li> <li>• Дата и начало</li> </ul> <p><i>Ред 2:</i></p> <ul style="list-style-type: none"> <li>• Събитията, обект на нарушение на сигурността, се дешифрират чрез допълнително кодиране<br/>Виж „Набор данни при събития или смущения“</li> <li>• Брой на подобни събития през този ден<br/>Виж „Брой подобни събития“</li> <li>• Продължителност на събитието или на грешката.</li> </ul> <p><i>Ред 3:</i></p> <ul style="list-style-type: none"> <li>• Идентификация на поставените в началото или в края на събитието</li> </ul> | <p>или грешката карти на водача (максимум четири вписвания).</p> <ul style="list-style-type: none"> <li>•  --- се появява, когато не е поставена карта на водача.</li> </ul>                                                                                                                                                                        |
| [13]  | <b>Списък на последните пет запаметени или още активни събития/ смущения на DTCO 4.1x</b>                                                                                                                                                                                             |                                                                                                                                                                                                                                                                                                                                                                                                                                                                                                                                                                                                                                                               | <p><b>[14] Идентификация на тахографа:</b></p> <ul style="list-style-type: none"> <li>• Производител на тахографа</li> <li>• Адрес на производителя на тахографа</li> <li>• Номер на частите</li> <li>• Номер на одобрението на конструкционния тип</li> <li>• Сериен номер</li> <li>• Година на производство</li> <li>• Версия и дата на инсталация на оперативния софтуер</li> <li>• Версия на запаметената цифрова карта</li> </ul> |
| [13a] | Списък на всички записани или текущи събития в <b>DTCO 4.1x</b>                                                                                                                                                                                                                       |                                                                                                                                                                                                                                                                                                                                                                                                                                                                                                                                                                                                                                                               | <p><b>[15] Идентификация на датчика:</b></p>                                                                                                                                                                                                                                                                                                                                                                                           |
| [13b] | Списък на всички записани или текущи събития в <b>DTCO 4.1x</b>                                                                                                                                                                                                                       |                                                                                                                                                                                                                                                                                                                                                                                                                                                                                                                                                                                                                                                               |                                                                                                                                                                                                                                                                                                                                                                                                                                        |
| [13c] | <b>Набор данни на събитието или грешката</b><br><i>Ред 1:</i><br><ul style="list-style-type: none"> <li>• Пиктограма на събитието или на грешката</li> </ul>                                                                                                                          |                                                                                                                                                                                                                                                                                                                                                                                                                                                                                                                                                                                                                                                               |                                                                                                                                                                                                                                                                                                                                                                                                                                        |

|              |                                                                                                                                                                                                                          |                                                                                                                                                                                                                                                                                                                                                                                                                                                                                                                                                          |                                                                                                                                                                                                                                                                                                                                                                                                                                |  |
|--------------|--------------------------------------------------------------------------------------------------------------------------------------------------------------------------------------------------------------------------|----------------------------------------------------------------------------------------------------------------------------------------------------------------------------------------------------------------------------------------------------------------------------------------------------------------------------------------------------------------------------------------------------------------------------------------------------------------------------------------------------------------------------------------------------------|--------------------------------------------------------------------------------------------------------------------------------------------------------------------------------------------------------------------------------------------------------------------------------------------------------------------------------------------------------------------------------------------------------------------------------|--|
|              | <ul style="list-style-type: none"> <li>• Сериен номер</li> <li>• Номер на одобрението на конструкционния тип</li> <li>• Дата/ часово време на последното свързване с DTCSO 4.1x</li> </ul>                               |                                                                                                                                                                                                                                                                                                                                                                                                                                                                                                                                                          |                                                                                                                                                                                                                                                                                                                                                                                                                                |  |
| <b>[16]</b>  | <b>Идентификация на датчика:</b>                                                                                                                                                                                         |                                                                                                                                                                                                                                                                                                                                                                                                                                                                                                                                                          |                                                                                                                                                                                                                                                                                                                                                                                                                                |  |
| <b>[16a]</b> | <b>Идентификация на DSRC</b>                                                                                                                                                                                             |                                                                                                                                                                                                                                                                                                                                                                                                                                                                                                                                                          |                                                                                                                                                                                                                                                                                                                                                                                                                                |  |
| <b>[17]</b>  | <b>Данни калибровка</b>                                                                                                                                                                                                  |                                                                                                                                                                                                                                                                                                                                                                                                                                                                                                                                                          |                                                                                                                                                                                                                                                                                                                                                                                                                                |  |
| <b>[17a]</b> | <b>Списък на данни калибровка (в записи данни):</b> <ul style="list-style-type: none"> <li>• Име и адрес на сервиза</li> <li>• Идентификация на картата на сервиза</li> <li>• Сервизната карта валидна до ...</li> </ul> | <ul style="list-style-type: none"> <li>– 02 = Монтиране, първа калибровка след активирането на DTCSO 4.1x</li> <li>– 03 = Монтиране след поправка - заменен уред; първи данни за калибровка в текущия автомобил</li> <li>– 04 = редовно проверяване</li> <li>– 05 = Въвеждане на Официален регистрационен номер от предприятието</li> <li>– 06 = Сверяване на времето без калибриране (GNSS)</li> <li>– 80 = Сериен номер на новата KITAS-пломба</li> <li>– 81 = Възможността за ползване на тахографски карти от първо поколение е потисната</li> </ul> | <ul style="list-style-type: none"> <li>– 82 = Смяна на датчика за движение</li> <li>– 83 = Смяна на модул за дистанционна комуникация</li> <li>– 84 = Конфигуриран като интелигентен тахограф версия 2 с пълна OS NMA функционалност</li> </ul>                                                                                                                                                                                |  |
| <b>[17b]</b> | <ul style="list-style-type: none"> <li>• Дата и цел на калибровката: <ul style="list-style-type: none"> <li>– 01 = Активиране; Записване известните данни за калибровка по време на активирането</li> </ul> </li> </ul>  |                                                                                                                                                                                                                                                                                                                                                                                                                                                                                                                                                          | <ul style="list-style-type: none"> <li>• Идентификационен номер на автомобила</li> <li>• Допускаща държава-членка и служебна регистрация</li> <li>• w = Импулсно число за пробег на автомобила</li> <li>• k = настроена константа в DTCSO 4.1x за приравняване на скоростта</li> <li>• l = действителна обиколка на гумите</li> <li>• m = размер на гумите</li> <li>• &gt; = Законно допустимата максимална скорост</li> </ul> |  |

|              |                                                                                                                                                                                                                                                                                                                                                                                                     |              |                                                                                                                                                                                                                                                                                               |              |                                                                                                                                                                                                                                                                                                                                                                                                                 |
|--------------|-----------------------------------------------------------------------------------------------------------------------------------------------------------------------------------------------------------------------------------------------------------------------------------------------------------------------------------------------------------------------------------------------------|--------------|-----------------------------------------------------------------------------------------------------------------------------------------------------------------------------------------------------------------------------------------------------------------------------------------------|--------------|-----------------------------------------------------------------------------------------------------------------------------------------------------------------------------------------------------------------------------------------------------------------------------------------------------------------------------------------------------------------------------------------------------------------|
|              | <ul style="list-style-type: none"> <li>• Старо и ново показание на километража</li> <li>• <math>\equiv</math> / <math>\text{т}</math> / <math>?</math> = стандартен вид товар на автомобила</li> <li>• Държава, в която е извършено калибрирането, както дата и час</li> <li>• <math>\text{т}</math> = Данни на пломбите (до 5 набора данни за пломба, 1 ред за всяка използвана пломба)</li> </ul> |              | <ul style="list-style-type: none"> <li>• Сервизната карта валидна до ...</li> </ul>                                                                                                                                                                                                           | <b>[21]</b>  | <b>Първо превишаване на скоростта след последната калибровка</b>                                                                                                                                                                                                                                                                                                                                                |
| <b>[18]</b>  | <b>Настройки на времето</b>                                                                                                                                                                                                                                                                                                                                                                         | <b>[18b]</b> | <b>Забележка:</b><br>Във 2. набор данни е видно, че настроеното UTC-време е коригирано от оторизиран сервиз                                                                                                                                                                                   | <b>[21a]</b> | <b>Петте най-сериозни превишения на скоростта през последните 365 дни</b>                                                                                                                                                                                                                                                                                                                                       |
| <b>[18a]</b> | <b>Списък на наличните данни за настройка на времето:</b> <ul style="list-style-type: none"> <li>• Дата и часово време, стари</li> <li>• Дата и часово време, променени</li> <li>• Име на сервиза, който е настроил времето</li> <li>• Адрес на сервиза</li> <li>• Идентификация на картата на сервиза</li> </ul>                                                                                   | <b>[19]</b>  | <b>Най-актуалното записано събитие и най-актуалната грешка:</b><br>! = най-новото събитие, дата и час<br>x = последната грешка, дата и часово време                                                                                                                                           | <b>[21b]</b> | <b>Последните 10 записани надвишения на скоростта.</b><br>При това се запаметява дневно най-сериозното превишение на скоростта.                                                                                                                                                                                                                                                                                 |
|              |                                                                                                                                                                                                                                                                                                                                                                                                     | <b>[20]</b>  | <b>Информации при контролата за превишаване на скоростта:</b> <ul style="list-style-type: none"> <li>• Дата и часово време на последния контрол</li> <li>• Дата и часово време на първото превишаване на скоростта от последната проверка, както и брой на следващите превишавания</li> </ul> | <b>[21c]</b> | <b>Вписвания при превишаванията на скоростта (хронологично подредени по най-високата <math>\emptyset</math>-скорост):</b> <ul style="list-style-type: none"> <li>• Дата, часово време и продължителност на превишаването</li> <li>• Най-високата и <math>\emptyset</math>-скорост на превишението, Брой на подобните събития на този ден</li> <li>• Име на водача</li> <li>• Идентификация на водача</li> </ul> |

|                    |                                                                                                                                                                                                                                                                                                                                                             |                                                                                                                                                                                                                                                                                                                                                                                                                                                                                                                                                                                                                                                                               |                    |                                                                                                                                                                                                                                                                                                                                                                  |
|--------------------|-------------------------------------------------------------------------------------------------------------------------------------------------------------------------------------------------------------------------------------------------------------------------------------------------------------------------------------------------------------|-------------------------------------------------------------------------------------------------------------------------------------------------------------------------------------------------------------------------------------------------------------------------------------------------------------------------------------------------------------------------------------------------------------------------------------------------------------------------------------------------------------------------------------------------------------------------------------------------------------------------------------------------------------------------------|--------------------|------------------------------------------------------------------------------------------------------------------------------------------------------------------------------------------------------------------------------------------------------------------------------------------------------------------------------------------------------------------|
|                    | <p>Анотация:<br/>Когато в един блок не съществува набор данни за превишение на скоростта, се показва &gt;&gt;---- .</p>                                                                                                                                                                                                                                     |                                                                                                                                                                                                                                                                                                                                                                                                                                                                                                                                                                                                                                                                               |                    | <p><b>[25] Записване профили на скорости:</b></p> <ul style="list-style-type: none"> <li>Списък на дефинираната зона на скорост и период от време в тази зона.</li> <li>Зона: <math>0 \leq v &lt; 1</math> = Автомобилът е спрян</li> </ul> <p>Профилът на скорост е разделен на 16 зони. Отделните зони могат да се настроят индивидуално при инсталацията.</p> |
| <p><b>[22]</b></p> | <p><b>Периоди с активирано дистанционно управление:</b></p> <ul style="list-style-type: none"> <li><math>\text{⌚} =</math> Начално време</li> <li><math>\text{⌚} =</math> Крайно време</li> </ul> <p>Аотация:<br/>Записът се извършва отделно за Водач-1 und Водач-2 . На разпечатката се показват времената на двамата водачи, дори ако те са еднакви.</p> | <ul style="list-style-type: none"> <li>Име на водача</li> <li>Малко име на водача</li> <li>Идентификация на картата</li> </ul> <p>Забележка:<br/>Липсващи данни за притежателя на карта означава: няма поставена карта в слот за карти-1.</p> <ul style="list-style-type: none"> <li>Начало на записа на профила с дата и часово време</li> <li>Край на записа на профила с дата и часово време</li> </ul> <p>Нови профили се създават:</p> <ul style="list-style-type: none"> <li>чрез поставяне/ изваждане на тахографска карта в слот за карти-1,</li> <li>чрез смяна на деня,</li> <li>чрез корекция на UTC-времето,</li> <li>чрез прекъсване на напрежението.</li> </ul> | <p><b>[26]</b></p> | <p><b>Записване профили честота на въртене:</b></p> <p>Списък на определените зони на моторна честота на въртене и времеви периоди в зоната.</p> <ul style="list-style-type: none"> <li>Зона: <math>0 \leq n &lt; 1</math> = Двигател изкл.</li> <li>Зона: <math>3281 \leq n &lt; x</math> = безкрайна</li> </ul>                                                |
| <p><b>[23]</b></p> | <p><b>Ръкописни данни:</b></p> <ul style="list-style-type: none"> <li><math>\text{Ⓜ} =</math> Място на проверката</li> <li><math>\text{Ⓜ} =</math> Подпис на контролора</li> <li><math>\text{⌚} =</math> Начално време</li> <li><math>\text{⌚} =</math> Крайно време</li> <li><math>\text{Ⓜ} =</math> Подпис на водача</li> </ul>                           |                                                                                                                                                                                                                                                                                                                                                                                                                                                                                                                                                                                                                                                                               |                    |                                                                                                                                                                                                                                                                                                                                                                  |
| <p><b>[24]</b></p> | <p><b>Данни за притежателя на карта на записания профил:</b></p>                                                                                                                                                                                                                                                                                            |                                                                                                                                                                                                                                                                                                                                                                                                                                                                                                                                                                                                                                                                               |                    |                                                                                                                                                                                                                                                                                                                                                                  |

|       |                                                                                                                                                                                                                                                                                             |        |                                                                                                                                                                                                                                                                                                          |      |                                                                                                                                                                                                                                                                                      |
|-------|---------------------------------------------------------------------------------------------------------------------------------------------------------------------------------------------------------------------------------------------------------------------------------------------|--------|----------------------------------------------------------------------------------------------------------------------------------------------------------------------------------------------------------------------------------------------------------------------------------------------------------|------|--------------------------------------------------------------------------------------------------------------------------------------------------------------------------------------------------------------------------------------------------------------------------------------|
|       | Профил честота на въртене се разделя на 16 зони. Отделните зони могат да се настроят индивидуално при инсталацията.                                                                                                                                                                         |        |                                                                                                                                                                                                                                                                                                          |      |                                                                                                                                                                                                                                                                                      |
| [27]  | <b>Специфични производствени данни:</b> <ul style="list-style-type: none"> <li>Номер на версията на софтуера за обновяване на модула (SWUM)</li> <li>Пример: 04.01.40 R024</li> <li>T = Версия на тест софтуера</li> <li>R = Официална мостра или окончателна версия на софтуера</li> </ul> |        | <ul style="list-style-type: none"> <li>месец и година на производство</li> <li>код на производителя</li> </ul> <b>ЗАБЕЛЕЖКА:</b><br>Серийният номер на сензора за движение и номерът на типовото одобрение се отпечатват само след активиране.                                                           |      | <ul style="list-style-type: none"> <li>– 7 = Датчик към скоростната кутия, напр. KITAS 4.0 2185</li> <li>– 12 = M1N1-адаптер с прев. средство</li> </ul>                                                                                                                             |
| [28]  | <b>Номер на клеймото на корпуса на DTCO 4.1x</b>                                                                                                                                                                                                                                            | [28 b] | <b>DCRC-модул</b> <ul style="list-style-type: none"> <li>Сериен номер на DSRC-модула</li> <li>тип на уреда               <ul style="list-style-type: none"> <li>– 6 = DTCO</li> <li>– 9 = външвн DSRC-модул</li> </ul> </li> <li>месец и година на производство</li> <li>код на производителя</li> </ul> | [29] | <b>Записване на дейностите:</b> <ul style="list-style-type: none"> <li>Легенда на символите</li> <li>От избрания ден се прави диаграма за дейностите на последните 7 календарни дни.</li> </ul>                                                                                      |
| [28a] | <b>Специфични данни на датчика:</b> <ul style="list-style-type: none"> <li>сериен номер на датчика</li> <li>разширен сериен номер и тип на уреда</li> </ul>                                                                                                                                 | [28 c] | <b>Пломби</b> <ul style="list-style-type: none"> <li>код на производителя</li> <li>номер на пломбата</li> <li>Място на пломбиране</li> </ul>                                                                                                                                                             | [30] | <b>Записване за протичането на скоростите на желания ден.</b>                                                                                                                                                                                                                        |
|       |                                                                                                                                                                                                                                                                                             |        |                                                                                                                                                                                                                                                                                                          | [31] | <b>Записване на допълнителни работни групи, като използване на синя светлина, сирена и т.н.:</b> <ul style="list-style-type: none"> <li>Легенда на символите</li> <li>От избрания ден нататък се прави диаграма на статус-входовете D1/D2 на последните 7 календарни дни.</li> </ul> |

|      |                                                                                                                                                                   |
|------|-------------------------------------------------------------------------------------------------------------------------------------------------------------------|
| [32] | <b>Хронологично изброяване на поставените карти на водачите</b>                                                                                                   |
| [33] | Моля, обърнете внимание: Не допусната разпечатка.<br>Съгласно Регламента (напр. задължително съхранение), разпечатка в местно време е невалидна                   |
| [34] | <b>Период на разпечатката в местно време:</b><br>⊕+ = Начало на записването<br>+⊕ = Край на записването<br>UTC +01h00 = Разлика между UTC-време и местното време. |
| [35] | <b>Дата и часово време на разпечатката в местно време (LOC).</b>                                                                                                  |
| [36] | <b>Вид на разпечатката напр. в местно време „⊕“</b>                                                                                                               |

## ■ Набор данни при събития или грешки

При всяко установено събитие или при всяко установено смущение, DTCSO 4.1x регистрира и запамятава данните по зададените правила.

|   |                        |
|---|------------------------|
| 1 | ⊕F /12345678901234 5 6 |
| 2 | ⊕B /22335578901234 1 2 |
| 3 | ⊕F /12345678901234 5 6 |

>> 4 10.03.2023 11:10  
 107 ( 45) 00h30  
 ⊕DK /45678901234567 7 8  
 ⊕F /12345678901234 5 6

- (1) Целта на набора данни
- (2) EventFaultType съгласно Анекс I C
- (3) Брой подобни събития в този ден

Целта на набора данни (1) обозначава, защо събитието или смущението са били записани. Събития от същия вид, възникващи многократно през този ден, се показват на Позиция (2).

Следващият обзор показва събитията и смущенията подредени по вид грешка (причина) и причисляването на целта на набора данни:

→ *Кодиране целта на набора данни*  
[ 158]

→ *Брой на подобните събития*  
[ 159]

Събития, които представляват нарушения на сигурността „!⊕“, се декодират с помощта на допълнително кодиране (1 в таблицата долу)::

→ *Кодиране за по-подробно описание*  
[ 159]

### ► Кодирание целта на набора данни

Следващият преглед показва събитията и грешките подредени по вид грешка (причина) и причисляването на цел към набора данни:

| Пиктог<br>рама | Причина                                  | Цел      |
|----------------|------------------------------------------|----------|
| !⊠             | Конфликт карти <sup>2)</sup>             | 0        |
| !⊠             | Пътуване без валидна карта <sup>2)</sup> | 1/ 2 / 7 |
| !⊠             | Поставяне при пътуване                   | 3        |
| !⊠             | Картата не е заключена                   | 0        |
| >>             | Скоростта е твърде висока <sup>2)</sup>  | 4/ 5 / 6 |
| !⊠             | Прекъсване на захранването               | 1/ 2 / 7 |
| !⊠             | Грешка на датчик                         | 1/ 2 / 7 |
| !⊠             | Конфликт на движение <sup>4)</sup>       | 1 / 2    |
| !⊠             | Нарушение на сигурността                 | 0        |

| Пиктог<br>рама | Причина                             | Цел |
|----------------|-------------------------------------|-----|
| ⊠              | Припокриване на време <sup>1)</sup> | -   |
| ⊠              | Картата невалидна <sup>3)</sup>     | -   |

Таб. 1: Събития

| Пиктог<br>рама | Причина                      | Цел   |
|----------------|------------------------------|-------|
| ⊠              | Грешка на картата            | 0     |
| ⊠              | Грешка на уреда              | 0 / 6 |
| ⊠              | Грешка на принтера           | 0 / 6 |
| ⊠              | Грешки при трансфер на данни | 0 / 6 |
| ⊠              | Грешка на датчик             | 0 / 6 |

Таб. 2: Грешки

1) Това събитие се запаметява само на картата на водача.

2) Това събитие / смущение се запаметява само в DTCS 4.1x.

3) Това събитие не се запаметява от DTCS 4.1x.

4) Това събитие / смущение се запаметява в DTCS 4.1x и на картите на водача от второ поколение.

### Преглед на целите на набора данни

| Цел | Значение                                                                          |
|-----|-----------------------------------------------------------------------------------|
| 0   | Едно/ една от най-новите събития или грешки.                                      |
| 1   | Най-дългото събитие от един през последните 10 дни, в които е настъпило събитие.  |
| 2   | Едно от петте най-дълги събития през последните 365 дни.                          |
| 3   | Последното събитие от един от последните 10 дни, в които е настъпило събитие.     |
| 4   | Най-сериозното събитие от един от последните 10 дни, в които е настъпило събитие. |
| 5   | Едно от 5-те най-сериозни събития през последните 365 дни.                        |
| 6   | Първото събитие или първата грешка след последната калибровка.                    |
| 7   | Едно активно събитие или една продължителна грешка.                               |

## Брой на подобните събития

| Цел | Значение                                                                       |
|-----|--------------------------------------------------------------------------------|
| 0   | Запаметяването на „Брой на подобните събития“, не е необходимо за това събитие |
| 1   | На този ден е настъпило едно събитие от този вид.                              |
| 2   | На този ден са настъпили две събития от този вид и само едно е запаметено.     |
| n   | На този ден са настъпили n събития от този вид и само едно е запаметено.       |

## ► Кодирание за по-подробно описание

|   |    |            |       |
|---|----|------------|-------|
| ! | 0  | 10.03.2023 | 09:23 |
| ! | 22 |            | 00h01 |
| A | D  | /VS VM 612 |       |
| ! | 0  | 07.03.2023 | 16:04 |
| ! | 16 |            | 01h02 |
| A | D  | /VS VM 612 |       |

Фиг. 144: Обяснения за кодирането

Събития, които спадат към нарушения на сигурността, се дешифрират с допълнително кодиране (1).

## Опити за нарушаване на сигурността на DTCO 4.1x

| Код | Значение                                                                                   |
|-----|--------------------------------------------------------------------------------------------|
| 10  | Няма по-нататъшни данни                                                                    |
| 11  | Неуспешно установяване на автентичността на датчика                                        |
| 12  | Грешка на установяване автентичността на картата на водача                                 |
| 13  | Неупълномощена промяна на датчика                                                          |
| 14  | Грешка в интеграцията, автентичността на данните на картата на водача не е гарантирана.    |
| 15  | Грешка в интеграцията, идентичността на запаметените данни на потребителя не е гарантирана |
| 16  | Вътрешна грешка прехвърляне на данни                                                       |
| 18  | Манипулация на хардуера                                                                    |
| 19  | Разпознаване на манипулиране при GNSS                                                      |

## Нарушаващи сигурността опити на импулсия генератор

| Код | Значение                                                                     |
|-----|------------------------------------------------------------------------------|
| 20  | Няма по-нататъшни данни                                                      |
| 21  | Неуспешно установяване на автентичност                                       |
| 22  | Грешка в интеграцията, идентичността на запаметените данни не е гарантирана. |
| 23  | Вътрешна грешка прехвърляне на данни                                         |
| 24  | Неоторизирано отваряне на корпуса                                            |
| 25  | Манипулация на хардуера                                                      |

## **Поддръжка и задължение за проверка**

**Почистване**

**Задължение за проверка**

**Изхвърляне**

## Поддръжка и задължение за проверка

### ■ Почистване

#### ► DTCO 4.1x почистване

- Почиствайте DTCO 4.1x с леко навлажнена кърпа или с микрофибърна кърпа за почистване.
- Ако е необходимо, почистете слотовете за карти с подходяща почистваща карта → *Почистващи карти и почистващи кърпи* [► 185]

И двете ще получите от компетентния център за Разпространение & Сервиз.

### ВНИМАНИЕ

#### Избягвайте повреждане

- Не употребявайте никакви пенливи почистващи препарати и разтворители или бензин.

#### ► Почистване на тахографните карти

- Почиствайте замърсените контакти на тахографната карта с леко навлажнена кърпа или с микрофибърна кърпа за почистване.

Последната можете да закупите от съответния Център за продажби и сервиз

### ВНИМАНИЕ

#### Избягвайте повреждане

За почистване контактите на картата за тахографа, не използвайте разтворители или бензин.

### ■ Задължение за проверка

Профилактични работи по поддръжката не са необходими за DTCO 4.1x .

- Упълномощете обаче един оторизиран сервиз, да провери правилното действие на DTCO 4.1x най-малко на всеки две години.

Допълнителни проверки са необходими, когато са се появили следните точки:

- На автомобила са възникнали промени, като напр. на числото на импулсите за разстояние или размера на гумите.
- На DTCO 4.1x е извършен ремонт.
- Регистрационният номер на автомобила се е променил.
- UTC-времето се отклонява с повече от 5 минути.

**⚠ ВНИМАНИЕ****Вземете под внимание при проверяване**

- Погрижете се за това, вградената табелка да се обновява при всяка допълнителна проверка и да съдържа предписаните данни.

**УКАЗАНИЕ**

Неправилно въвеждане в  
KITAS 4.0 2185

- При прекъсване на напрежението, може да се стигне до неправилно въвеждане в KITAS 4.0 2185.

**► Бележки за буферната батерия**

DTCO 4.1x съдържа резервна батерия, която се използва за поддържане целостта на данните.

Резервната батерия се намира в запечатано отделение за батерии на гърба на устройството.

**Инструкция за смяна на буферна батерия****⚠ ВНИМАНИЕ****Възможна повреда на DTCO 4.1x**

Буферната батерия може да се смени само в одобрен сервиз от подходящо обучен персонал.

За да се гарантира безопасното функциониране на DTCO 4.1x, специализираният сервиз трябва да смени буферната батерия в следните случаи:

- При инсталиране, активиране или първоначално калибриране, ако датата на производство на DTCO 4.1x е преди повече от 12 месеца.
- При всеки редовен преглед.

След смяна на батерията, отделението за батерията трябва да се запечата отново.

**Забележка за изхвърляне на буферната батерия**

Батериите не могат да се изхвърлят при битовите отпадъци в Германия.

Моля, изхвърлете батерията по начин, който е съвместим с общественото благосъстояние и в съответствие с указанията за изхвърляне на батерията, приложими във вашата страна.



## ■ Изхвърляне

DTCO 4.1x със свързаните системни компоненти е устройство за управление на ЕС в съответствие с регламента за прилагане на (EU) 2016/799, Приложение I С в текущата версия.

**ЕС контролните уреди могат да се изхвърлят само в съответствие с директивите за изхвърляне на ЕС контролни уреди на съответната държава-членка.**

## **Отстраняване на грешката**

**Архивиране на данните посредством сервиза**

**Превишено/ понижено напрежение**

**Грешка на комуникацията с картата**

**Капакът на принтера дефектен**

**Автоматично изхвърляне на тахографската карта**

## Отстраняване на грешката

### ■ Архивиране на данните посредством сервиса

Оторизираните сервиси могат да изтеглят данните от DTСO 4.1x и да ги предадат на предприятието.

Ако трансфера на данни не е възможен, на сервисите е поръчано, да връчат на превозвача удостоверение за това.

#### **⚠ ВНИМАНИЕ**

#### Архивирайте данните

- Архивирайте данните или запазете грижливо удостоверението, за евентуални запитвания за това..

### ■ Превिशено/ понижено напрежение

Едно твърде ниското или твърде високото захранващо напрежение на DTСO 4.1x се показва на стандартната индикация (а) така:

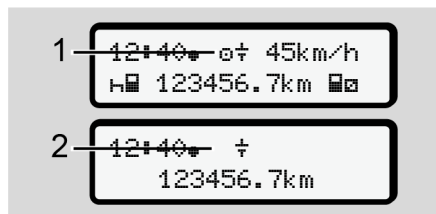

Фиг. 145: Показание - Смушение в захранващото напрежение

#### УКАЗАНИЕ

Ако при превिशено или понижено напрежение един слот за карта е отворен, не поставяте а тахографска карта.

### Случай 1: ⊕ (1) Превिशено напрежение

#### УКАЗАНИЕ

При превिशено напрежение, дисплеят ще се изключи и бутоните са заключени.

DTСO 4.1x запаметява дейностите като винаги. Функциите Разпечатване или Индикация на данни, както и Поставяне или Изваждане на карта от тахографа, не са възможни.

### Случай 2: ⊖ (2) Понижено напрежение

Този случай е идентичен с прекъсване на захранването.

Появява се Стандартен дисплей

DTСO 4.1x не може да изпълни задачата си като контролен уред. Дейностите на водача не се записват.

### ► Прекъсване на захранването

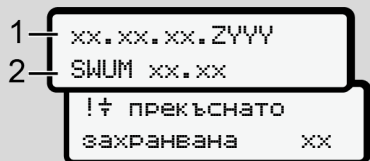

Фиг. 146: Показание - Прекъсване на захранването

След едно прекъсване на захранването се показват за около 5 секунди версията на оперативния софтуер (1) и версията на софтуера за обновяване на модула (2).

След това DTCSO 4.1x съобщава:  
! ⚡ прекъснато захранвана xx.

### ⚠ ВНИМАНИЕ

#### Непрекъснато показание на ⚡

- При коректно бордово напрежение символът ⚡ се показва непрекъснато: Моля отнесете се към един оторизиран специализиран сервис.
- При дефект на DTCSO 4.1x Вие сте задължен, ръчно да отбелязвате дейностите.  
→ *Ръчно записване на дейностите* [► 63]

### ■ Грешка на комуникацията с картата

Ако възникне грешка на комуникацията с карта, водачът бива призован да извади картата си.



Фиг. 147: Показание - Изхвърляне на картата

Натиснете при това бутон **OK**.

По време на изхвърлянето на картата, се прави отново опит за комуникиране с картата. Ако и този опит е безуспешен, се стартира автоматично разпечатване на последната запаметена дейност за тази карта.

### УКАЗАНИЕ

С тази разпечатка водачът може въпреки това да документа дейностите си.

Разпечатката трябва да бъде подписана от водача.

Водачът може да допълни на разпечатката всички дейности (с изключение времето на управление) до новото поставяне на картата на водача.

#### УКАЗАНИЕ

Водачът може да направи дневна разпечатка на автомобилната единица и да впише допълнителните си действия до следното поставяне на картата, и да подпише.

#### УКАЗАНИЕ

При по-продължително отсъствие - напр. при дневно или седмично време на покой - трябва картата на водача да се извади от слота за карта.

### ■ Капакът на принтера дефектен

Ако тавата на принтера е дефектна, може да бъде заменена.

- Обърнете се към вашия оторизиран специализиран сервиз.

### ■ Автоматично изхвърляне на тахографската карта

След като DTСO 4.1x разпознае грешка при комуникацията с картата, той се опитва да прехвърли наличните данни на тахографната карта.

Водачът бива информиран за неизправността чрез съобщението  1 извадете картата xx и се напомня да извади картата на водача.

Автоматично се извършва разпечатка на последно запазвателните на картата на водача дейности.

➔ *Ръчно записване на дейностите*  
[▶ 63]

## **Технически данни**

**DTCO 4.1x**

**Ролка хартия**

## Технически данни

## ■ DTCO 4.1x

13

|                                           |                                                                                                                                            |
|-------------------------------------------|--------------------------------------------------------------------------------------------------------------------------------------------|
| DTCO 4.1x                                 |                                                                                                                                            |
| Крайна стойност на диапазона на измерване | 220 км/ч (според Анекса I C )<br>250 км/ч (за други ползвания на прев. средство)                                                           |
| LC-дисплей                                | 2 реда с по 16 знака                                                                                                                       |
| Температура                               | Режим: -20 °C до +70 °C<br>лагер: -20 °C bis +75 °C                                                                                        |
| Напрежение                                | 12 V DC или 24 V DC                                                                                                                        |
| Маса (тегло)                              | 600 g ± 50 g                                                                                                                               |
| Консумация на ток                         | Режим на готовност: 12 V: макс. 30 mA; 24 V: макс. 20 mA<br>В действие: 12 V: макс. 5,0 A; 24 V: макс. 4,2 A                               |
| EMV/ EMC                                  | ECE R10                                                                                                                                    |
| Термопечатно устройство                   | Размер на знаците: 2,1 мм x 1,5 мм<br>Ширина на принтиране: 24 знака/ред<br>Скорост: ок. 15 мм/сек. – 30 мм/сек.<br>Разпечатка на диаграми |
| Вид защита                                | IP 54                                                                                                                                      |



|                        |                                                                                       |
|------------------------|---------------------------------------------------------------------------------------|
| DTCO 4.1x Бивш вариант |                                                                                       |
| Изтекла-зона           | Автомобилна единица: Зоа 2<br>Интерфейс към сензора за движение: Зона 1               |
| Група уреди            | II<br>Автомобилна единица: Зона 3<br>Интерфейс към сензора за движение: Група уреди 2 |
| Газова група           | IIC                                                                                   |
| Тип защита запалване   | Блок на автомобила: ес<br>Интерфейс към сензора за движение: ib                       |
| Температурен клас      | T6<br>В действие: -20 °C bis +65 °C                                                   |

## ■ Ролка хартия

|                           |                                                                                                                     |
|---------------------------|---------------------------------------------------------------------------------------------------------------------|
| Условия на околната среда | Температура: -25°C до +70 °C                                                                                        |
| Размери                   | Диаметър: ок. 27,5 мм<br>Ширина: 56,5 мм<br>Дължина: ок. 8 м                                                        |
| Номер за поръчка          | 1381.90030300<br>Оригинални ролки хартия за смяна ще получите от съответния<br>Център за Разпространение и Сервизг. |

### УКАЗАНИЕ

Използвайте изключително оригинална VDO-печатна хартия, на която стоят следните обозначения:

- Тахограф тип DTСO 4.1 или DTСO 4.1x с тестова маркировка  **84**
- Одобрителна маркировка  **174** или  **189**.

## **Приложение**

**Декларация за съответствие/ Одобрения**

**Допълнително оборудване като опция**

**VDO онлайн магазин**

## Приложение

### ■ Декларация за съответствие/ Одобрения

Под линк <https://fleet.vdo.com/support/se-certificates/> ще намерите следните декларации и одобрения:

- КВА (Федерална служба за автомобилен транспорт)-  
Одобрение на типа
- АТЕХ сертификат за изпитване на строителен модел
- ЕС-Декларация за съответствие
- UKCA-декларация за съответствие



AUMOVIO Germany GmbH

### EU Declaration of Conformity\*

- 1. Equipment**  
1a. Smart tachograph type DTCCO 1381
- 2. Manufacturer**  
VDO / AUMOVIO Germany GmbH  
Heinrich-Hertz-Str. 45,  
78052 Villingen-Schwenningen  
Germany
- 3. CE Requirements**  
3a. We as manufacturer hereby declare that the following described equipment, when used for its intended purpose is in conformity with the relevant Union harmonization legislation: Directive 2006/96/EC (ECU (RED Directive) and its applicable Directive No. 614/94/EC, TUV 03 ATEX 2324 X and its applicable Directive No. 614/94/EC. The manufacturer hereby declares that the product is not a specially explosive atmosphere. This declaration of conformity is issued under the sole responsibility of the manufacturer.
- 4. Variants of the Equipment**  
4a. Variants with GNSS and DSRC:  
DTCCO 1381.xxxxx1x  
DTCCO 1381.xxxxx2x  
DTCCO 1381.xxxxx3x  
4b. variants with GNSS only:  
DTCCO 1381.xxxxx4x  
DTCCO 1381.xxxxx5x  
DTCCO 1381.xxxxx6x  
4c. variants for ADR vehicles:  
DTCCO 1381.2xxxxxx  
DTCCO 1381.3xxxxxx  
DTCCO 1381.4xxxxxx  
DTCCO 1381.7xxxxxx
- 5. EU type examination certificate**  
T818402F-05-TEC  
5a. Only applicable for RED certification (variants 4a. and 4b.):  
TUV 03 ATEX 2324 X  
5b. Only applicable for ADR variants (4c.)  
5c. Only applicable for RED certification (variants 4a. and 4b.):  
CTC advanced GmbH, Untertürkheimer Str. 6-10,  
66117 Saarbrücken, Germany, CE 0682
- 6. Notified body**  
6a. Only applicable for EU type examination of ADR variants (4c.):  
TUV NORD CERT GmbH, Geschäftsstelle Hannover, Am TÜV 1,  
30519 Hannover, Germany, CE 0044  
6b. Notified body of surveillance of ADR variants:  
DEKRA Testing and Certification GmbH, Zertifizierungsstelle Bochum,  
Dinnendahlstraße 9, 44809 Bochum CE 0158
- 7. Marking of the equipment**  
7a. Only applicable for ADR variants (4c.):  
 II 3(2)G Ex ec [Ib Gb] IIC T6 Gc
- 8. Used harmonized standards**  
8a. Only applicable for RED certification (variants 4a. and 4b.):

1/2

AUMOVIO Germany GmbH | Clarastraße 7 | 60488 Frankfurt am Main | Germany  
Telephone: +49 (0) 7503-3 | www.aumovio.com  
Telefax: +49 (0) 7503-3000 | aumovio@aumovio.com  
Branch Office: AUMOVIO Germany GmbH | Hannover | IBB 3608 | VAT: DE341427608  
Branch Office: AUMOVIO Germany GmbH | Berlin | IBB 3609 | VAT: DE341427608  
Branch Office: AUMOVIO Germany GmbH | Hamburg | IBB 3610 | VAT: DE341427608  
Branch Office: AUMOVIO Germany GmbH | Köln | IBB 3611 | VAT: DE341427608  
Branch Office: AUMOVIO Germany GmbH | München | IBB 3612 | VAT: DE341427608  
Branch Office: AUMOVIO Germany GmbH | Nürnberg | IBB 3613 | VAT: DE341427608  
Branch Office: AUMOVIO Germany GmbH | Stuttgart | IBB 3614 | VAT: DE341427608  
Branch Office: AUMOVIO Germany GmbH | Wiesbaden | IBB 3615 | VAT: DE341427608  
Branch Office: AUMOVIO Germany GmbH | Zürich | IBB 3616 | VAT: DE341427608  
Branch Office: AUMOVIO Germany GmbH | London | IBB 3617 | VAT: DE341427608  
Branch Office: AUMOVIO Germany GmbH | Paris | IBB 3618 | VAT: DE341427608  
Branch Office: AUMOVIO Germany GmbH | Rome | IBB 3619 | VAT: DE341427608  
Branch Office: AUMOVIO Germany GmbH | Madrid | IBB 3620 | VAT: DE341427608  
Branch Office: AUMOVIO Germany GmbH | Athens | IBB 3621 | VAT: DE341427608  
Branch Office: AUMOVIO Germany GmbH | Sofia | IBB 3622 | VAT: DE341427608  
Branch Office: AUMOVIO Germany GmbH | Belgrade | IBB 3623 | VAT: DE341427608  
Branch Office: AUMOVIO Germany GmbH | Bratislava | IBB 3624 | VAT: DE341427608  
Branch Office: AUMOVIO Germany GmbH | Prague | IBB 3625 | VAT: DE341427608  
Branch Office: AUMOVIO Germany GmbH | Vienna | IBB 3626 | VAT: DE341427608  
Branch Office: AUMOVIO Germany GmbH | Warsaw | IBB 3627 | VAT: DE341427608  
Branch Office: AUMOVIO Germany GmbH | Krakow | IBB 3628 | VAT: DE341427608  
Branch Office: AUMOVIO Germany GmbH | Poznan | IBB 3629 | VAT: DE341427608  
Branch Office: AUMOVIO Germany GmbH | Lodz | IBB 3630 | VAT: DE341427608  
Branch Office: AUMOVIO Germany GmbH | Katowice | IBB 3631 | VAT: DE341427608  
Branch Office: AUMOVIO Germany GmbH | Wrocław | IBB 3632 | VAT: DE341427608  
Branch Office: AUMOVIO Germany GmbH | Łódź | IBB 3633 | VAT: DE341427608  
Branch Office: AUMOVIO Germany GmbH | Poznań | IBB 3634 | VAT: DE341427608  
Branch Office: AUMOVIO Germany GmbH | Wrocław | IBB 3635 | VAT: DE341427608  
Branch Office: AUMOVIO Germany GmbH | Katowice | IBB 3636 | VAT: DE341427608  
Branch Office: AUMOVIO Germany GmbH | Łódź | IBB 3637 | VAT: DE341427608  
Branch Office: AUMOVIO Germany GmbH | Poznań | IBB 3638 | VAT: DE341427608  
Branch Office: AUMOVIO Germany GmbH | Wrocław | IBB 3639 | VAT: DE341427608  
Branch Office: AUMOVIO Germany GmbH | Katowice | IBB 3640 | VAT: DE341427608  
Branch Office: AUMOVIO Germany GmbH | Łódź | IBB 3641 | VAT: DE341427608  
Branch Office: AUMOVIO Germany GmbH | Poznań | IBB 3642 | VAT: DE341427608  
Branch Office: AUMOVIO Germany GmbH | Wrocław | IBB 3643 | VAT: DE341427608  
Branch Office: AUMOVIO Germany GmbH | Katowice | IBB 3644 | VAT: DE341427608  
Branch Office: AUMOVIO Germany GmbH | Łódź | IBB 3645 | VAT: DE341427608  
Branch Office: AUMOVIO Germany GmbH | Poznań | IBB 3646 | VAT: DE341427608  
Branch Office: AUMOVIO Germany GmbH | Wrocław | IBB 3647 | VAT: DE341427608  
Branch Office: AUMOVIO Germany GmbH | Katowice | IBB 3648 | VAT: DE341427608  
Branch Office: AUMOVIO Germany GmbH | Łódź | IBB 3649 | VAT: DE341427608  
Branch Office: AUMOVIO Germany GmbH | Poznań | IBB 3650 | VAT: DE341427608  
Branch Office: AUMOVIO Germany GmbH | Wrocław | IBB 3651 | VAT: DE341427608  
Branch Office: AUMOVIO Germany GmbH | Katowice | IBB 3652 | VAT: DE341427608  
Branch Office: AUMOVIO Germany GmbH | Łódź | IBB 3653 | VAT: DE341427608  
Branch Office: AUMOVIO Germany GmbH | Poznań | IBB 3654 | VAT: DE341427608  
Branch Office: AUMOVIO Germany GmbH | Wrocław | IBB 3655 | VAT: DE341427608  
Branch Office: AUMOVIO Germany GmbH | Katowice | IBB 3656 | VAT: DE341427608  
Branch Office: AUMOVIO Germany GmbH | Łódź | IBB 3657 | VAT: DE341427608  
Branch Office: AUMOVIO Germany GmbH | Poznań | IBB 3658 | VAT: DE341427608  
Branch Office: AUMOVIO Germany GmbH | Wrocław | IBB 3659 | VAT: DE341427608  
Branch Office: AUMOVIO Germany GmbH | Katowice | IBB 3660 | VAT: DE341427608  
Branch Office: AUMOVIO Germany GmbH | Łódź | IBB 3661 | VAT: DE341427608  
Branch Office: AUMOVIO Germany GmbH | Poznań | IBB 3662 | VAT: DE341427608  
Branch Office: AUMOVIO Germany GmbH | Wrocław | IBB 3663 | VAT: DE341427608  
Branch Office: AUMOVIO Germany GmbH | Katowice | IBB 3664 | VAT: DE341427608  
Branch Office: AUMOVIO Germany GmbH | Łódź | IBB 3665 | VAT: DE341427608  
Branch Office: AUMOVIO Germany GmbH | Poznań | IBB 3666 | VAT: DE341427608  
Branch Office: AUMOVIO Germany GmbH | Wrocław | IBB 3667 | VAT: DE341427608  
Branch Office: AUMOVIO Germany GmbH | Katowice | IBB 3668 | VAT: DE341427608  
Branch Office: AUMOVIO Germany GmbH | Łódź | IBB 3669 | VAT: DE341427608  
Branch Office: AUMOVIO Germany GmbH | Poznań | IBB 3670 | VAT: DE341427608  
Branch Office: AUMOVIO Germany GmbH | Wrocław | IBB 3671 | VAT: DE341427608  
Branch Office: AUMOVIO Germany GmbH | Katowice | IBB 3672 | VAT: DE341427608  
Branch Office: AUMOVIO Germany GmbH | Łódź | IBB 3673 | VAT: DE341427608  
Branch Office: AUMOVIO Germany GmbH | Poznań | IBB 3674 | VAT: DE341427608  
Branch Office: AUMOVIO Germany GmbH | Wrocław | IBB 3675 | VAT: DE341427608  
Branch Office: AUMOVIO Germany GmbH | Katowice | IBB 3676 | VAT: DE341427608  
Branch Office: AUMOVIO Germany GmbH | Łódź | IBB 3677 | VAT: DE341427608  
Branch Office: AUMOVIO Germany GmbH | Poznań | IBB 3678 | VAT: DE341427608  
Branch Office: AUMOVIO Germany GmbH | Wrocław | IBB 3679 | VAT: DE341427608  
Branch Office: AUMOVIO Germany GmbH | Katowice | IBB 3680 | VAT: DE341427608  
Branch Office: AUMOVIO Germany GmbH | Łódź | IBB 3681 | VAT: DE341427608  
Branch Office: AUMOVIO Germany GmbH | Poznań | IBB 3682 | VAT: DE341427608  
Branch Office: AUMOVIO Germany GmbH | Wrocław | IBB 3683 | VAT: DE341427608  
Branch Office: AUMOVIO Germany GmbH | Katowice | IBB 3684 | VAT: DE341427608  
Branch Office: AUMOVIO Germany GmbH | Łódź | IBB 3685 | VAT: DE341427608  
Branch Office: AUMOVIO Germany GmbH | Poznań | IBB 3686 | VAT: DE341427608  
Branch Office: AUMOVIO Germany GmbH | Wrocław | IBB 3687 | VAT: DE341427608  
Branch Office: AUMOVIO Germany GmbH | Katowice | IBB 3688 | VAT: DE341427608  
Branch Office: AUMOVIO Germany GmbH | Łódź | IBB 3689 | VAT: DE341427608  
Branch Office: AUMOVIO Germany GmbH | Poznań | IBB 3690 | VAT: DE341427608  
Branch Office: AUMOVIO Germany GmbH | Wrocław | IBB 3691 | VAT: DE341427608  
Branch Office: AUMOVIO Germany GmbH | Katowice | IBB 3692 | VAT: DE341427608  
Branch Office: AUMOVIO Germany GmbH | Łódź | IBB 3693 | VAT: DE341427608  
Branch Office: AUMOVIO Germany GmbH | Poznań | IBB 3694 | VAT: DE341427608  
Branch Office: AUMOVIO Germany GmbH | Wrocław | IBB 3695 | VAT: DE341427608  
Branch Office: AUMOVIO Germany GmbH | Katowice | IBB 3696 | VAT: DE341427608  
Branch Office: AUMOVIO Germany GmbH | Łódź | IBB 3697 | VAT: DE341427608  
Branch Office: AUMOVIO Germany GmbH | Poznań | IBB 3698 | VAT: DE341427608  
Branch Office: AUMOVIO Germany GmbH | Wrocław | IBB 3699 | VAT: DE341427608  
Branch Office: AUMOVIO Germany GmbH | Katowice | IBB 3700 | VAT: DE341427608

Фиг. 148: ЕС декларация за съответствие – 1



EN 300 328 V2.2.2, EN 300 674-2-2 V2.1.1, EN 303 413 V1.2.1  
 EN 301 489-1 V2.2.3, EN 301 489-3 V2.3.0 (Draft), EN 301 489-17  
 V3.2.5 (Draft), EN 301 489-19 V2.2.1  
 EN 62368-1: 2014/AC: 2015/A11: 2017/AC:2017  
 EN 62479:2010

**8b.** Only applicable for ADR variants (4c-):  
 EN IEC 60079-0:2018;  
 EN IEC 60079-7:2015/A1;  
 EN 60079-11:2012

**9. Other used directives and regulations**

VO (EU) Nr. 165/2014, VO (EU) 2016/799, VO (EU) 2018/502, ECE  
 R10 Rev. 06/02

10. This declaration certifies the conformity to the specified directives but does not imply any warranty for properties. The safety documentation accompanying the product shall be considered in detail.

Villingen-Schwenningen, December 18, 2025  
 AUMOVIO Germany GmbH

*(Digitally signed by Pierre Blüher, RN 1652, cn=Pierre Blüher, o=AUMOVIO SE, ou=AG, c=DE, email=pierre.blueher@aumovio.de, DN: cn=Pierre Blüher, o=AUMOVIO SE, ou=AG, c=DE, email=pierre.blueher@aumovio.de, DN: cn=Pierre Blüher, o=AUMOVIO SE, ou=AG, c=DE, email=pierre.blueher@aumovio.de)*

Pierre Blüher  
 Head of Homologation

*(Digitally signed by Ralf Ulich, RN 1652, cn=Ralf Ulich, o=AUMOVIO SE, ou=AG, c=DE, email=ralf.ulich@aumovio.de, DN: cn=Ralf Ulich, o=AUMOVIO SE, ou=AG, c=DE, email=ralf.ulich@aumovio.de)*

Ralf Ulich  
 Head of Quality



<https://www.fleet.vdo.com/support/ce-certificates/>

2/2

AUMOVIO Germany GmbH | Gierichstraße 7 | 69498 Frankfurt am Main | Germany  
 Telephone: +49 (0) 7930-31 | www.aumovio.com  
 Fax: +49 (0) 7930-31-2000 | E-Mail: [info@aumovio.com](mailto:info@aumovio.com)  
 Deputy Chairperson of the Supervisory Board: Sime Njoroge  
 Bank details: Deutsche Bank Frankfurt am Main | IBAN: DE25 2507 0010 0088 8915 00 | BIC: DEUTDE33XXX

Fig. 149: EC декларация за съответствие – 2



DOC Translation Annex

| Language Code (ISO 893-1) | Language name        |                                 | Applicable Country                                 |
|---------------------------|----------------------|---------------------------------|----------------------------------------------------|
|                           | (in English)         | in local language (abbreviated) |                                                    |
| EN                        | English              | English                         | Ireland, Malta, United Kingdom                     |
| DE                        | German               | Deutsch                         | Austria, Belgium, Luxembourg, Germany, Switzerland |
| BG                        | Bulgarian            | Български език                  | Bulgaria                                           |
| ET                        | Estonian             | Eesti keel                      | Estonia                                            |
| FI                        | Finnish              | suomen kieli                    | Finland                                            |
| EL                        | Greek                | Νέα Ελληνικά                    | Cyprus, Greece                                     |
| ES                        | Spanish, Castilian   | español; castellano             | Spain                                              |
| FR                        | French               | français                        | Belgium, Luxembourg, France, Switzerland           |
| HU                        | Hungarian            | magyar nyelv                    | Hungary                                            |
| IT                        | Italian              | italiano; lingua italiana       | Italy                                              |
| HR                        | Croatian             | hrvatski                        | Croatia                                            |
| LT                        | Lithuanian           | lietuvių kalba                  | Lithuania                                          |
| LV                        | Latvian              | Latviešu valoda                 | Latvia                                             |
| NL                        | Dutch, Flemish       | Nederlands; Vlaams              | Belgium, Netherlands                               |
| PL                        | Polish               | język polski                    | Poland                                             |
| PT                        | Portuguese           | português                       | Portugal                                           |
| RO                        | Romanian; Moldavian; | limba română                    | Romania                                            |
| Moldovan                  |                      |                                 |                                                    |
| SV                        | Swedish              | svenska                         | Finland, Sweden                                    |
| SK                        | Slovak               | slovenčina; slovenský jazyk     | Slovakia                                           |
| SL                        | Slovenian            | slovenski jezik; slovensščina   | Slovenia                                           |
| CS                        | Czech                | čeština; český jazyk            | Czech Republic                                     |
| IS                        | Icelandic            | íslenska                        | Iceland                                            |
| TR                        | Turkish              | Türkçe                          | Cyprus, Turkey                                     |
| SR                        | Serbian              | српски; српски                  | Serbia                                             |
| SQ                        | Albanian             | Shqip                           | Albania                                            |
| MK                        | Macedonian           | македонски јазик                | North Macedonia                                    |
| BS                        | Bosnian              | bosanski; босански              | Bosnia and Herzegovina                             |

Translation:

|     |                                                                                                                                                                                                                                                                                                                                                                                                                                                                                                                                                                                                                                                                                                                                                                                                                                                                                |
|-----|--------------------------------------------------------------------------------------------------------------------------------------------------------------------------------------------------------------------------------------------------------------------------------------------------------------------------------------------------------------------------------------------------------------------------------------------------------------------------------------------------------------------------------------------------------------------------------------------------------------------------------------------------------------------------------------------------------------------------------------------------------------------------------------------------------------------------------------------------------------------------------|
| *   | (EN) EU Declaration of Conformity; (DE) EU-Konformitätserklärung; (BG) ЕС декларация за съответствие; (ET) EU vastavusdeklaratsioon; (FI) EU:n vaatimustenmukaisuusvakuutus; (EL) Δήλωση συμμόρφωσης; (EE) Declaration of conformity; (FR) Déclaration de conformité UE; (HU) EU-megfelelőesség nyilatkozat; (IT) Dichiarazione di conformità UE; (HR) EU izjava o skladnosti; (LT) ES de atitikimui; (LV) Deklarācija par atbilstību; (PL) Deklaracja zgodności; (PT) Declaração de conformidade UE; (RO) Declarație de conformitate UE; (SV) EU-förklaringsbeskrivning; (CZ) EU vyhlášení o shodě; (SL) EU izjava EU o skladnosti; (CS) EU prohlášení o shodě; (IS) Samræmiðsýfing; (ES) Declaración de conformidad; (SR) EU Deklaracija o usklađenosti; (SQ) Deklarata e konformitetit te BE-së; (MK) Дeкларација за усогласеност на ЕУ; (BS) EU deklaracija o usklađenosti |
| 1.  | (EN) Equipment; (DE) Gerät; (BG) Оборудване; (ET) Seadmed; (FI) Laitteet; (EL) Συσκευή; (ES) Aparato; (FR) Appareil; (HU) Berendezések; (IT) Apparecchio; (HR) Oprema; (LT) Prietais; (LV) Ierīce; (NL) Apparaat; (PL) Urządzenie; (PT) Aparelho; (RO) Aparat; (SV) Utrustning; (SK) Zariadenie; (SL) Naprava; (CS) Zařízení; (IS) Búnaður; (TR) Ekipman; (SR) Oprema; (SQ) Pajisje; (MK) Oprema; (BS) Oprema                                                                                                                                                                                                                                                                                                                                                                                                                                                                  |
| 1a. | (EN) Smart tachograph type DTCO 1381; (DE) intelligenter Fahrtenschreiber Typ DTCO 1381; (BG) Интелигентен тахограф тип DTCO 1381; (ET) Nutiteagrat DTCO 1381; (FI) Älykas ajurituri tyypin DTCO 1381; (EL) Έξυμνος ταχογράφος τύπου DTCO 1381; (ES) tachógrafo inteligente modelo DTCO 1381; (FR) tachygraphe intelligent, type DTCO 1381; (HU) DTCO 1381 típusú intelligens táchográfus; (IT) tachigrafo intelligente (T) tipo DTCO 1381; (LV) Inteleģentais tačogrāfs, tips DTCO 1381; (PL) inteligentny tachograf typu Programowania tačografů, tips DTCO 1381; (LV) Inteleģentais tačogrāfs, tips DTCO 1381; (NL) Intelligentie tachograaf type                                                                                                                                                                                                                           |

AUMOVIO Germany GmbH | Querdenstraße 7 | 69468 Frankfurt am Main | Germany  
 Telephone: +49 69 7503-0 | www.aumovio.com  
 Fax: +49 69 7503-1000  
 Deputy Chairman of the Supervisory Board: Stefan Wolpert | Address: Luisenpark 11 | 69126 Heidelberg  
 Bank details: Deutsche Bank Frankfurt am Main | IBAN: DE25 2507 00 10 008 8975 00 | BIC: DEUTDE33XXX

Fig. 150: ЕС декларация за съответствие – 3













Process):  
**DEKRA Testing and Certification GmbH**, Zertifizierungsstelle  
 Bochum, Dinnendahlstraße 9, 44809 Bochum CE 0158

**Marking of the equipment**

Only applicable for ADR variants:

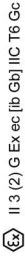

Applicable for the above mentioned variants according Radio  
 Equipment Regulations 2017 (SI 2017 No. 1206, as amended);

EN 300 328 V2.2.2, EN 300 874-2-2 V2.1.1, EN 303 413 V1.2.1  
 EN 301 489-1 V2.3, EN 301 489-3 V2.3.0 (Draft), EN 301 489-  
 17 V3.2.5 (Draft), EN 301 489-19 V2.2.1  
 EN 62368-1: 2014/AC: 2015/A11: 2017/AC:2017  
 EN 62479:2010

Applicable for the above mentioned ADR variants according  
 Potentially Explosive Atmospheres Regulations 2016 (UKSI  
 2016 No. 1107):

EN IEC 60079-0:2018;  
 EN IEC 60079-7:2015/A1:2018;  
 EN 60079-11:2012

**Other used directives and regulations**

Regulation (EU) No. 165/2014, Regulation (EU) 2016/799, ECE  
 R10 Rev. 06/02

Villingen-Schwenningen, December 18, 2025  
**AUMOVIO Germany GmbH**

Pierre Blüher  
 Head of Homologation



Digitally signed by Pierre  
 Blüher, DN: cn=Pierre Blüher,  
 email=pierre.blueher@  
 aumovio.com, c=DE,  
 Date: 2025.12.18 13:52:32  
 +0100

Ulrich Rothé  
 Head of Quality



Digitally unterschrieben von Ulrich Rothé  
 DN: cn=Ulrich Rothé, o=AUMOVIO SE,  
 email=ulrich.rothe@aumovio.com, c=DE,  
 Datum: 2025.12.18 13:27:47+01'00'

*The declaration certifies the conformity to the specified directives and regulations but does not imply any warranty for properties. The safety documentation accompanying the product shall be considered in detail.*



<https://www.fleet.vdo.com/support/ce-certificates/>

AUMOVIO Germany GmbH | Gunderstraße 7 | 60488 Frankfurt am Main | Germany  
 Registered Office: Hannover | Registered Court: Hannover | VAT: DE341447068  
 Managing Director: Nicole Wimmer | Tobias W. Frenschöcker | Dr. Andreas Löffel | Harald Stohmann  
 Bank details: Deutsche Bank Frankfurt am Main | BIC: 250700100088975001 | BIC: DEUTDE33XXX

## ■ Допълнително оборудване като опция

### ► DLK Smart Download Key



Посредством DLK Smart Download Key можете да изтеглите и архивирате по законосъобразен начин данните от DTCO 4.1x и от картата на водача.

Качването на данните в онлайн портала на VDO Fleet е възможно като опция.

Номер за поръчка: **2910003149100**

### ► DLKPro Download Key S



Посредством DLKPro Download Key S можете да изтеглите и архивирате по законосъобразен начин данните от DTCO 4.1x и от картата на водача.

Номер за поръчка: **2910002165200**

### ► DLKPro Compact S



Посредством DLKPro Compact S можете да изтеглите, архивирате и визуализирате по законосъобразен начин данните от DTCO 4.1x и от картата на водача.

Номер за поръчка:

- Европа – **2910002165300**
- Европа (EE) – **2910002165400**

**► Remote DL 4G**

С Remote DL 4G на VDO можете да предавате данни за изтегляне чрез GPRS към вашата система за управление на автопарк или софтуер за оценка.

Номер за поръчка: **2910002759400**

**► VDO Link**

VDO Link е допълнителен модул за дистанционен достъп до данни за автомобила и тахографа в реално време, например за телематика и събиране на пътни такси.

VDO Link се включва в DTCO.

**Валидност:**

- Телематиката е достъпна от DTCO 4.1
- Събирането на пътни такси е достъпно от DTCO 4.1

Номер за поръчка: **AAA2201870110**

### ► Почистващи карти и почистващи кърпи

С почистващите карти почистват слотовете за карти на DTCO 4.1x.

Почистващите кърпи служат за почистване на вашите карти на водача и/ или на фирмата.

Номер за поръчка:

- Почистващи карти (12 карти):  
**A2C5951338266**
- Почистващи кърпи (12 кърпи):  
**A2C5951184966**
- Комплект почистващи кърпи (6 карти / 6 кърпи):  
**A2C5951183866**

### ■ VDO онлайн магазин

Онлайн магазинът за продукти и услуги на VDO можете да намерите под: [www.fleet.vdo.com](http://www.fleet.vdo.com).

**Преглед на промените**

**Преглед на разрешителните**

Преглед на промените

■ Преглед на разрешителните

Настоящото Експлоатационно упътване е валидно за следните версии на DTCO:

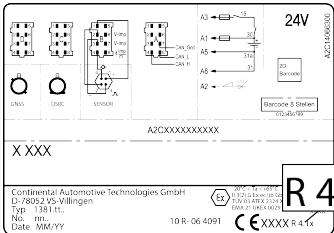
| Състояние на разрешителните                                                                                                                                                                                                                                                                                                                                                | Експлоатационно упътване    | Промени на Експлоатационното упътване |
|----------------------------------------------------------------------------------------------------------------------------------------------------------------------------------------------------------------------------------------------------------------------------------------------------------------------------------------------------------------------------|-----------------------------|---------------------------------------|
|  <p>24V</p> <p>AZCXXXXXXXXXX</p> <p>X XXX</p> <p>Contitec Automotive Technologies GmbH<br/>D-78632 VS-Villingen<br/>Typ 1381.1t.<br/>No. int.<br/>Date MM/YY</p> <p>10 R-06 4091</p> <p>CE XXXX R 4.1x</p> <p><b>R 4.1x</b></p> <p>Текуща версия: Виж разпечатката „Технически данни“</p> | <p>BA00.1381.41 100 118</p> | <p>Първо издание</p>                  |

15

| Състояние на разрешителните | Експлоатационно упътване | Промени на Експлоатационното упътване                                                                                                                                                                                                                                                                                                                                                                                                                                                                                                                                                                                                                                                                                                                                                                                                                                                                                         |
|-----------------------------|--------------------------|-------------------------------------------------------------------------------------------------------------------------------------------------------------------------------------------------------------------------------------------------------------------------------------------------------------------------------------------------------------------------------------------------------------------------------------------------------------------------------------------------------------------------------------------------------------------------------------------------------------------------------------------------------------------------------------------------------------------------------------------------------------------------------------------------------------------------------------------------------------------------------------------------------------------------------|
| 4.1a                        | BA00.1381.41 100 118     | <p>Версия DTSC 4.1a</p> <ul style="list-style-type: none"> <li>• Разширяване обхвата на валидност за DTSC 4.1 и DTSC 4.1a</li> <li>• Актуализирани на някои DTSC примерни екрани</li> <li>• Общи редакционни промени. Актуализирани QR код и документен индекс (последна страница)</li> <li>• Описанието на опционалната функция „Централизиран език“ е добавено<br/>→ <i>Централизиран език (опция)</i> [▶ 113]</li> <li>• Описанието на Вътрешната Bluetooth-връзка в автомобила, Управлението на Bluetooth уредите, Bluetooth конфигурацията са добавени<br/>→ <i>Вътрешна Bluetooth връзка в автомобила</i> [▶ 108]<br/>→ <i>Управление на Bluetooth уреди</i> [▶ 109]<br/>→ <i>Bluetooth конфигурация</i> [▶ 110]</li> <li>• VDO Link като допълнителен уред е добавен<br/>→ <i>VDO Link</i> [▶ 184]</li> <li>• Пиктограмата за пътни такси е добавена</li> <li>• Версията на операцияния софтуер е разширена</li> </ul> |

| Състояние на разрешителните | Експлоатационно упътване | Промени на Експлоатационното упътване                                                                                                                                                                                                                                                                                                                                                                                                                                                                                                                               |
|-----------------------------|--------------------------|---------------------------------------------------------------------------------------------------------------------------------------------------------------------------------------------------------------------------------------------------------------------------------------------------------------------------------------------------------------------------------------------------------------------------------------------------------------------------------------------------------------------------------------------------------------------|
| 4.1b                        | BA00.1381.41 100 118     | <p>Версия DTCO 4.1b</p> <ul style="list-style-type: none"> <li>• Ново: Бележки за буферната батерия<br/>→ <i>Бележки за буферната батерия</i> [▶ 162]</li> <li>• Отклонение от времето UTC 5 минути вместо 20 минути</li> <li>• Ново: „Изхвърляне на DTCO“<br/>→ <i>Изхвърляне</i> [▶ 163]</li> <li>• Ограничение на „дистанционно изтегляне“ до 24 пъти на ден</li> <li>• Ново: Нулиране на Bluetooth контролера<br/>→ <i>Нулиране на Bluetooth контролера</i> [▶ 110]</li> <li>• Ново: Информация относно промяната на наименованието на производителя</li> </ul> |

| Софтуерно наименование на дисплея | Разпечатка на техническите данни | Състояние на разрешителните | Дата на публикуване |
|-----------------------------------|----------------------------------|-----------------------------|---------------------|
| 04.01.2026                        | V 4126                           | DTCO 4,1                    | август 2023 г.      |
| 04.01.40 R.040                    | V 4140                           | DTCO 4.1a                   | януари 2024 г.      |
| 04.01.41 R.010                    | V 4141                           | DTCO 4.1b                   | септември 2025 г.   |

**УКАЗАНИЕ**

Можете да намерите статуса на освобождаване на инсталирания тахограф в разпечатката "Технически данни".

**УКАЗАНИЕ**

За по-стари версии на DTCO, това експлоатационно упътване е неподходящо.

**Директория ключови думи****A**

|                                                                                |        |
|--------------------------------------------------------------------------------|--------|
| ADR-версия .....                                                               | 22, 28 |
| Маркировка .....                                                               | 22     |
| AETR-Споразумение (Европейско споразумение за<br>автомобилния транспорт) ..... | 11     |
| ATEX-Удостоверение .....                                                       | 173    |

**B**

|                     |     |
|---------------------|-----|
| Bluetooth .....     | 27  |
| свързване .....     | 104 |
| Символ .....        | 22  |
| CE-Декларация ..... | 173 |

**D**

|                              |     |
|------------------------------|-----|
| DLK Smart Download Key ..... | 183 |
| DLKPro Compact S .....       | 183 |
| DLKPro Download Key S .....  | 183 |
| DTCO-версия .....            | 113 |

**E**

|                   |    |
|-------------------|----|
| EC 561/2006 ..... | 17 |
| EC/2006/22/ ..... | 17 |
| EU 165/2014 ..... | 17 |

|                                      |     |
|--------------------------------------|-----|
| ITS-данни .....                      | 11  |
| ITS-данните<br>освобождение на ..... | 72  |
| NUTS0 .....                          | 35  |
| Remote (дистанционно) DL 4G .....    | 184 |

**U**

|                       |     |
|-----------------------|-----|
| UKCA-Декларация ..... | 173 |
| UTC-време .....       | 36  |

**V**

|                                                 |     |
|-------------------------------------------------|-----|
| VDO Link .....                                  | 184 |
| VDO брояч                                       |     |
| Индикации при действието Време на почивка ..... | 89  |
| Индикация при действието Работно време .....    | 91  |
| Описание .....                                  | 86  |
| Описание на индикацията .....                   | 87  |
| Показание .....                                 | 46  |
| Показване на дневните стойности .....           | 91  |
| Показване на седмичните стойности .....         | 91  |
| Статус дисплей .....                            | 92  |
| VDO-данни .....                                 | 11  |
| освобождение на .....                           | 73  |

**A**

|                                         |    |
|-----------------------------------------|----|
| Автоматична настройка на операции ..... | 62 |
|-----------------------------------------|----|

Архивиране на данните от сервиза..... 165

## Б

Блокиране достъпа до менюто..... 96

Бутони на менюто..... 22, 25

на менюто..... 47

Буферна батерия..... 162

## В

В действие (вид режим)..... 29

Водач-1 - определение..... 12

Времени зони..... 36

Времена на шофиране и почивка..... 46

Въвеждане

Активирайте допълнителни функции..... 109

Водач-1 / Водач-2 - Държава начало..... 102

Водач-1/ Водач-2 - Държава..... 102

Държава - край..... 103

Местно време..... 107

Местно време предприятие..... 107

Превозно средство - Извън начало / край..... 105

Ферибот / влак..... 106

Въвеждане местно време - предприятие..... 107

Въвеждане разтоварване..... 64

Въвеждане товарене..... 64

Вътрешна Bluetooth връзка в автомобила..... 108

## Г

Грешки

Преглед..... 125

Съобщение..... 116

## Д

Данни

Защита на личните данни..... 72

Идентификация..... 52

Изтегляне..... 52

Изтегляне от масовата памет..... 52

Данни на сигнатурата..... 52

Дейности

Въвеждане и допълване на Време на почивка..... 68

допълване - при поставянето на карта..... 57

Дисплей..... 22, 25

Дистанционно управление..... 27

Дистанционно управляемо изтегляне..... 53

Допустимо общо тегло..... 113

Допълнение

ръчно - при поставянето на карта..... 57

Ръчно въвеждане..... 66

Допълнителни връзки..... 3

Държава - при поставяне на картата..... 58

|                              |    |
|------------------------------|----|
| <b>Е</b>                     |    |
| Език                         |    |
| Показваният език .....       | 49 |
| При поставяне на карта ..... | 56 |
| Ръчно настройване на .....   | 86 |
| Екип режим .....             | 12 |
| Екс.-уред .....              | 28 |
| Електронна сигнатура .....   | 52 |

**З**

|                                             |        |
|---------------------------------------------|--------|
| Задаване на държава – ръчно .....           | 60     |
| Задаване на регистрационен номер .....      | 79     |
| С App-приложение .....                      | 27     |
| Задължение за проверка на тахографите ..... | 161    |
| Затъмняване .....                           | 25, 27 |
| Защита на данните .....                     | 10     |

**И**

|                                             |     |
|---------------------------------------------|-----|
| ИЗВЪН (напускане обхвата на действие) ..... | 118 |
| Извън обхвата .....                         | 12  |
| въведете .....                              | 105 |
| Изхвърляне .....                            | 163 |
| Индикация                                   |     |

|                                         |    |
|-----------------------------------------|----|
| Времена на шофиране и почивка .....     | 46 |
| Стандартни индикации при пътуване ..... | 45 |

**К**

|                                            |     |
|--------------------------------------------|-----|
| Каботаж .....                              | 64  |
| Калибровка .....                           | 30  |
| карта                                      |     |
| извадете .....                             | 50  |
| изискване .....                            | 67  |
| Обработка .....                            | 51  |
| поставяне .....                            | 47  |
| Карта за тахограф (тахографна карта) ..... | 31  |
| Автоматично изхвърляне .....               | 167 |
| извадете .....                             | 50  |
| поставяне .....                            | 47  |
| Почистете .....                            | 161 |
| Карта на водач                             |     |
| Валидност .....                            | 18  |
| Задължения на водача .....                 | 17  |
| Карта на водача                            |     |
| Данни .....                                | 34  |
| Описание .....                             | 31  |
| първоначално поставяне .....               | 72  |
| Функции .....                              | 55  |
| карта на превозвач                         |     |
| Показване на номера .....                  | 113 |
| Карта на предприятието                     |     |

|                                          |        |
|------------------------------------------|--------|
| Данни .....                              | 34     |
| извадете.....                            | 81     |
| първоначално поставяне.....              | 77     |
| Функции на картата на предприятието..... | 75     |
| картата на водача                        |        |
| извадете.....                            | 65     |
| първоначално поставяне.....              | 58     |
| Кодове на страните                       |        |
| * Испански региони: .....                | 43     |
| Таблица с преглед .....                  | 42     |
| Комби-бутон .....                        | 22, 25 |
| Контраст .....                           | 25     |
| Контрол (вид режим) .....                | 30     |
| Контролна карта .....                    | 32     |

**Л**

|                       |     |
|-----------------------|-----|
| Лица за контакт ..... | 12  |
| Лични данни .....     | 11  |
| промяна .....         | 103 |

**М**

|                         |    |
|-------------------------|----|
| Масова памет.....       | 35 |
| Дефиниция .....         | 12 |
| Изтегляне на данни..... | 52 |
| Менюфункции             |    |

|                                               |    |
|-----------------------------------------------|----|
| навигация .....                               | 95 |
| напускане - автоматично.....                  | 96 |
| напускане - ръчно .....                       | 97 |
| Местно време - при поставяне на картата ..... | 57 |

**Н**

|                                            |     |
|--------------------------------------------|-----|
| НАвтоматична настройка на операции.....    | 43  |
| Напускане обхвата на действие (ИЗВЪН)..... | 118 |
| Настройка на дейности .....                | 62  |
| При поставянето на карта .....             | 59  |
| Промяна на операцията .....                | 62  |
| Начало на смяна .....                      | 56  |
| Нива на менюто .....                       | 93  |

**О**

|                                               |     |
|-----------------------------------------------|-----|
| Одобрения .....                               | 173 |
| Онлайн магазин .....                          | 185 |
| Отстраняване на задръстване на хартията ..... | 136 |

**П**

|                           |    |
|---------------------------|----|
| Партньор за контакт ..... | 12 |
| Пиктограми                |    |
| Комбинации .....          | 39 |
| Преглед .....             | 37 |
| Показание                 |    |

|                                                  |            |
|--------------------------------------------------|------------|
| VDO Counter (опция).....                         | 127        |
| Автомобил.....                                   | 112        |
| Водач-1/ Водач-2.....                            | 111        |
| По време на пътуване.....                        | 45         |
| Под-/ Свръхнапрежение.....                       | 165        |
| При спряло прев. средство.....                   | 84         |
| Показание Запалване Вкл.....                     | 45         |
| Показание Запалване Изкл.....                    | 47         |
| Показване на времената на картата на водача..... | 85         |
| Почистващи карти (оборудване).....               | 185        |
| Почистващи кърпи (оборудване).....               | 185        |
| Почистете.....                                   | 161        |
| Права на достъп.....                             | 32         |
| Преглед на разрешителните.....                   | 187        |
| Преден интерфейс.....                            | 11, 22, 26 |
| Предприятие (вид режим).....                     | 29         |
| Предупреждение - време на шофиране.....          | 126        |
| Предупреждение за време на управление            |            |
| Съобщение.....                                   | 117        |
| Предупреждение по време на шофиране.....         | 126        |
| Предупреждение работно време.....                | 126        |
| Прекъсване на захранването.....                  | 166        |
| Прекъснете въвеждането.....                      | 61         |
| Преминаване на граница.....                      | 35         |
| Ръчно.....                                       | 60         |
| Принтер.....                                     | 22         |
| Промяна на операцията.....                       | 25         |
| Пътна такса (Меню).....                          | 114        |

**Р**

|                                                 |     |
|-------------------------------------------------|-----|
| Разпечатване                                    |     |
| прекъсване.....                                 | 135 |
| стартране.....                                  | 134 |
| Разпечатка                                      |     |
| v-диаграма.....                                 | 100 |
| Автомобил.....                                  | 98  |
| Водач-1/ Водач-2.....                           | 97  |
| Дейности.....                                   | 98  |
| дневна.....                                     | 99  |
| Информации Тахографски карти.....               | 100 |
| Превишавания на скоростта.....                  | 99  |
| Профил честота на въртене (опция).....          | 101 |
| Профили на скорост (опция).....                 | 101 |
| Статус D1/D2 (опция).....                       | 101 |
| Събития.....                                    | 98  |
| Събития [автомобил].....                        | 99  |
| Технически данни.....                           | 100 |
| Разпечатка: дневна.....                         | 97  |
| Регистриране на превозвач.....                  | 78  |
| Режим на готовност.....                         | 27  |
| Режим работа в екип.....                        | 71  |
| Ръчно въвеждане.....                            | 66  |
| Възможност за корекция.....                     | 66  |
| Поставяне на дейности преди други дейности..... | 70  |
| Продължение на дейностите.....                  | 69  |
| Ръчно допълнение                                |     |

|                                     |    |
|-------------------------------------|----|
| при поставяне на карта .....        | 57 |
| Ръчно записване на дейностите ..... | 63 |

**С**

|                                          |          |
|------------------------------------------|----------|
| Сервизен партньор .....                  | 12       |
| Сервизна карта .....                     | 32       |
| Сертификат - съобщение за изтичане ..... | 122      |
| Символи - Пиктограми .....               | 37       |
| Слот за карти .....                      | 22, 25   |
| Смесен режим .....                       | 11       |
| Смяна на водача / прев. средство         |          |
| Край на смяната .....                    | 71       |
| Поставете на карти .....                 | 71       |
| Смесен режим .....                       | 71       |
| Смяна на принтерната хартия .....        | 135      |
| Софтуерна версия .....                   | 113      |
| Стандартна индикация (а) .....           | 45       |
| Стандартни индикации .....               | 84       |
| Събития - преглед .....                  | 122      |
| Съобщения .....                          | 116, 130 |
| Грешка .....                             | 125      |
| Значение .....                           | 116      |
| Индикация на дисплея .....               | 47       |
| Потвърждаване на .....                   | 117      |
| Причини .....                            | 47       |
| Ферибот / влак .....                     | 118      |
| Съобщения за грешки .....                | 116, 125 |
| Съхранение на данни .....                | 34, 35   |

**Т**

|                                    |     |
|------------------------------------|-----|
| Теглене .....                      | 106 |
| Тегло на автомобила .....          | 113 |
| Технически данни .....             | 169 |
| Товарене/Разтоварване - меню ..... | 106 |

**У**

|                                  |    |
|----------------------------------|----|
| Употреба по предназначение ..... | 19 |
|----------------------------------|----|

**Ф**

|                                      |     |
|--------------------------------------|-----|
| Фабрични състояние - показание ..... | 118 |
| Ферибот / влак                       |     |
| Въвеждане .....                      | 106 |
| Съобщение .....                      | 118 |

**Ц**

|                          |     |
|--------------------------|-----|
| Целева група .....       | 12  |
| Централизиран език ..... | 113 |

**Я**

|              |    |
|--------------|----|
| Яркост ..... | 25 |
|--------------|----|

AUMOVIO Germany GmbH  
P.O. Box 1640  
78006 Villingen-Schwenningen  
Germany  
[www.fleet.vdo.com](http://www.fleet.vdo.com)

AAA2242890000 / AAA2242890029  
70122068 SPE 000 AE  
BA00.1381.41 100 118  
Език: Български

Version 041b



[fleet.vdo.com](http://fleet.vdo.com)