

## Sätta i pappersrulle

- Tryck på frigöringsknappen, skrivarfacket öppnas.

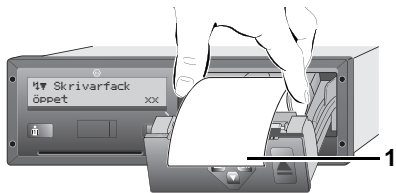

- Sätta i pappersrulle.

Akta på att pappersrullen i skrivarlådan inte klämmer och att pappersrullens början (1) pekar ut en bit utanför skrivarfackets rand!

- Stäng skrivarfacket **centriskt**. En avbruten utskrift fortsätter automatiskt när en pappersrulle har satts i (< 1 timme).
- Dra loss utskriften från pappersrullen genom att dra pappret uppåt eller nedåt mot pappersavrivaren.

## Meldungen

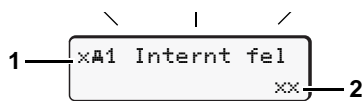

- (1) Piktogramm och meddelandet i klartext  
 ! = Händelse, exempel [!e] Färd utan kort  
 x = Fel, exempel [x] Givarfel  
 † = Körtidsvarning [†e] Rast!  
 Anvisning, exempel [†e] Papper slut

### (2) Felkod

För ytterligare meddelanden och åtgärder se bruksanvisning.

### Bekräfta meddelande:

- Tryck 2 x på knappen **OK**, meddelandet slocknar.

## Tider på förarkortet/förarkorten

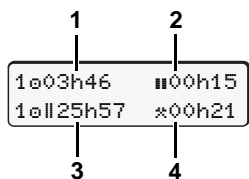

- Körtid "e" efter en giltig rasttid.
- Giltigt uppehåll "H", enligt förordning (EG) nr 561/2006.
- Körtid under två på varandra följande veckor "eH".
- De inställda aktiviteternas varaktighet.

## Hämta menyfunktioner

Endast möjlig vid stillastående fordon!

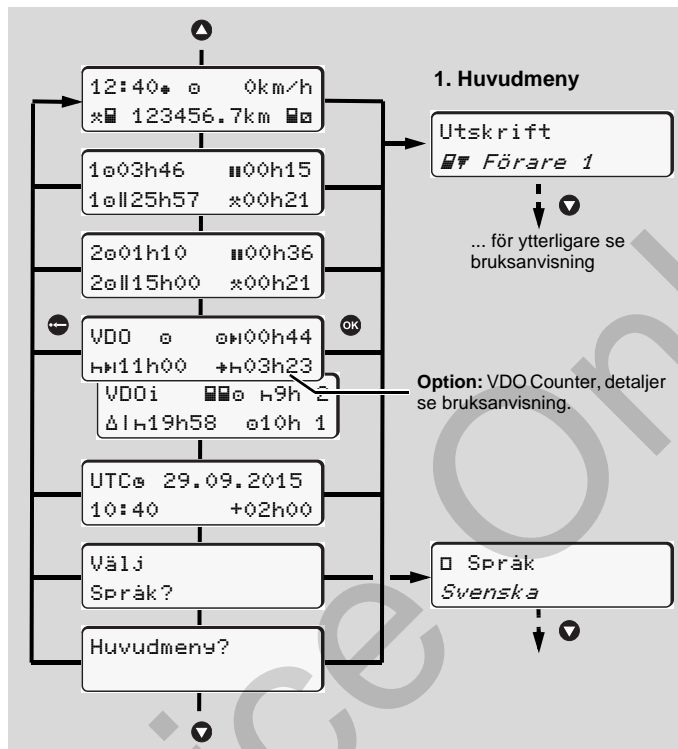

- Välj ut den önskade visningen med knapparna **▲/▼**.
- Gå till huvudmenyn genom att trycka på knapp **OK**.
- Funktionerna **▲/▼** väljs ut stegvis.

### Skriva ut dygnsvärde:

- [Utskrift] Förare 1] ... [24h] Dygnsvärde] ... [25.10.2015] ... [Utskrift i UTC tid Ja/Nej]

### Ange "Out of scope" start / slut:

- [Ånse] Fordon] ... [OUT+ Start] eller [+OUT Slut]

### Mata in start färja / tåg:

- [Ånse] Fordon] ... [F Färja/Tåg]
- Ställa in nuvarande aktivitet.

### Ställa in lokal tid:

- [Ånse] Fordon] ... [L Lokal tid] ...
- Ställa in lokal tid i steg om ± 30 minuter.

# Förarens Snabbguide

## DTCO 1381 – Release 2.1 – 2.2

A2C97407100 / 40783905 OPM 000 AA

BA00.1381.22 500 107



www.fleet.vdo.com



## Manöverelement

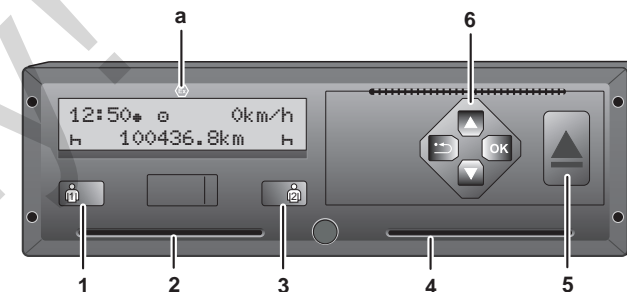

### (1) Kombinationsknapp förare 1

Inställning av aktiviteter och utmatning av förarkortet

### (2) Kortplats 1

### (1) Kombinationsknapp förare 2

Inställning av aktiviteter och utmatning av förarkortet

Betjäningselementen av panelen med tvåknappsbetjäning hittar du i bruksanvisningen till DTCO 1381.

### (2) Kortplats 2 (3) Frigöringsknapp (4) Menyknappar

▲/▼ = Välj funktionen / valet

OK = Bekräfta funktionen / valet

⊖ = Lämna menyn, avbryta

(a) "e" = Kännetecken för ADR-Variant

## Standardvisning(ar) under körning

- Tryck på valfri menyknapp, byte till önskad visning.

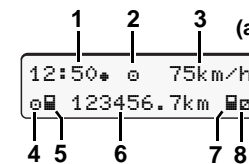

- Klockslag, med "\*" = lokal tid
- Driftläge "Drift"
- Hastighet
- Aktivitet förare 1
- Kortsymbol förare 1
- Totalt antal kilometer
- Kortsymbol förare 2
- Aktivitet förare 2

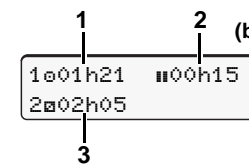

- Körtid "e" förare 1 efter en giltig rasttid.
- Giltigt uppehåll "H", enligt förordning (EG) nr 561/2006.
- Tider för förare 2; tillgänglighetstid "a".

Under optionen "VDO räknare" finns ytterligare en standardvisning; detaljer se bruksanvisning.

Den här sammanfattade manualen ersätter inte den enligt rådets förordning (EEG) 3821/85, bilaga I B föreskrivna och detaljerade instruktionsboken för DTCO 1381!

## Sätta i förarkort / Manuella inmatningar



Den förare 1 som ska köra fordonet, sticker in sitt förarkort i kortplats 1.

- ▶ Inkoppla tändningen. (Behövs endast vid ADR-Variant "☺".)
- ▶ Sätta i förarkort.
- ▶ Följ menystyrningen.

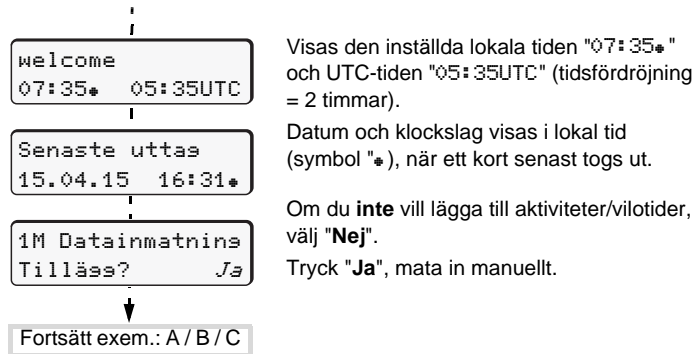

### Exempel A: Uttag (15.04.15) 16:31 Lokal tid Isättning (18.04.15) 07:35 Lokal tid

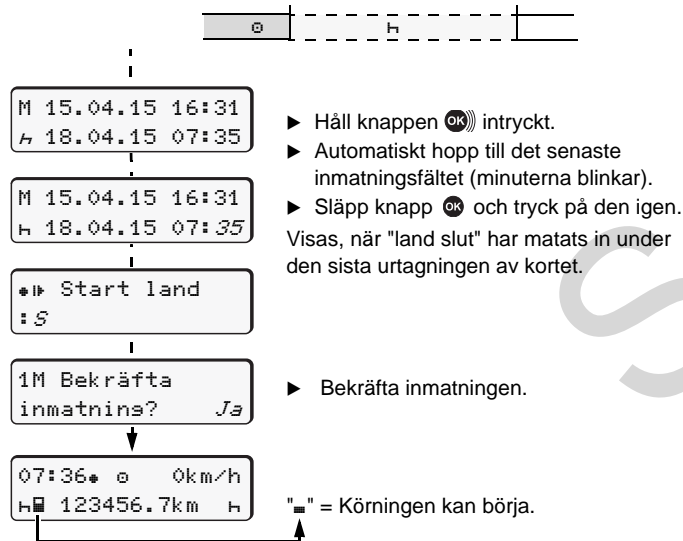

### Exempel B:



### Uttag (24.02.15) 23:32 Lokal tid Isättning (25.02.15) 02:30 Lokal tid

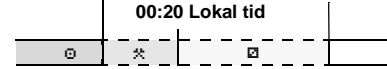

- ▶ Ställ in aktiviteten "\*", bekräfta.
- ▶ Ställ in dagen, timmarna, minuterna, bekräfta.
- ▶ Ställ in den nästa aktiviteten "□", bekräfta.
- ▶ Håll knappen **OK** intryckt, (minuterna blinkar).
- ▶ Släpp knapp **OK** och tryck på den igen.
- ▶ Bekräfta inmatningen.

### Exempel C:

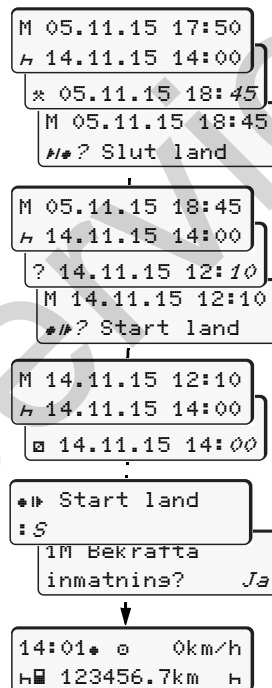

### Uttag (05.11.15) 17:50 Lokal tid Isättning (14.11.15) 14:00 Lokal tid

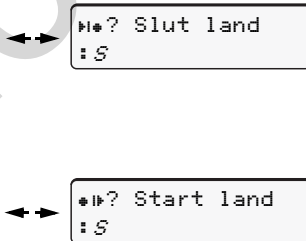
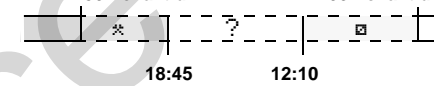

- Med knappen **☺** kan du ...
- avbryta inmatningen av land,
  - eller välja ut de möjliga variablerna (ett steg tillbaka) direkt i ett inmatningsblock.

## Ta ut förarkort

- ▶ Inkoppla tändningen. (Behövs endast vid ADR-Variant "☺".)
- ▶ Vederbörande kombinationsknapp trycks ned längre än två sekunder.
- ▶ Följ menystyrningen.

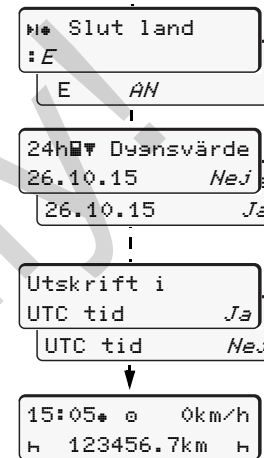

- ▶ Välj, bekräfta land.
- ▶ Välj eventuellt region, bekräfta.
- ▶ Med knappen **☺** kan du avbryta inmatningen av land när du till exempel vill fortsätta ditt arbetspass.
- ▶ Om du behöver en utskrift, välj "Ja" och bekräfta.
- ▶ Bekräfta med "Ja" om du önskar den lagligt föreskrivna utskriften. Med "Nej" erhåller du en utskrift i "lokal tid".

Förarkortet frigges.

## Ställa in aktiviteter

- ☺ = Körtid (automatiskt vid körning)
- \* = All annan arbetstid (aktivt arbete) (automatiskt vid körningsstopp, för förare-1)
- = Tillgänglighetstider: Väntetider, passagerartid, vilotid när fordonet är i rörelse (automatiskt vid körning eller körningsstopp, för förare-2)
- h = Raster och viloperioder

- ▶ **Förare 1:** Tryck på kombinationsknappen förare-1 en kort stund tills den önskade aktiviteten (h □ \*) visas på displayen.
- ▶ **Förare 2:** Tryck på kombinationsknappen förare-2 en kort stund tills den önskade aktiviteten (h □ \*) visas på displayen.

☞ Vid arbetspassets slut eller vid rast, ställ ovillkorligen in aktiviteten "h"!

### Automatisk inställning efter tändning på/av (tillval):

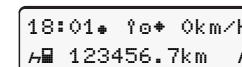

Visas med blinkning av aktiviteten/na under ca. 5 sekunder i standardindikeringen (a). Sedan visas den föregående visningen igen.

- ▶ När så behövs skall aktiviteten förändras!
- Symbol "\*" efter tändning av betyder: IMS funktionen (oberoende rörelsesignal) finns.
- Symbol "y" efter tändning av betyder: Registreringen av positions- och fordondata har slagits på.

☞ Den här sammanfattade manualen ersätter inte den enligt rådets förordning (EEG) 3821/85, bilaga I B föreskrivna och detaljerade instruktionsboken för DTCO 1381!