

Цифровой тахограф - DTCO 4.1. 4.1b

RU Руководство по эксплуатации для предприятий
и водителей



VDO

Обзор релиза

Описанный продукт

- Цифровой тахограф DTCO 1381
Версия DTCO 4.1, DTCO 4.1a и
DTCO 4.1b

Область применения

Этот документ относится ко всем версиям DTCO 4.1, 4.1a и 4.1b, далее именуемым 4.1x.

Контент, относящийся только к определенной версии, имеет соответствующее уникальное обозначение версии.

Производитель

AUMOVIO Germany GmbH
P.O. Box 1640
78006 Villingen-Schwenningen
Germany
www.fleet.vdo.com

Перевод руководства по эксплуатации

© 2026
AUMOVIO Germany GmbH

Данный документ защищен авторскими правами. Обоснованные таким образом права остаются за компанией AUMOVIO Germany GmbH.

Последующая печать, переводы и копирование без письменного разрешения производителя запрещены.

Это оригинальный документ компании AUMOVIO Germany GmbH.

Торговые марки и товарные знаки

- VDO - это марка компании AUMOVIO Germany GmbH
- DTCO® и KITAS® являются зарегистрированными торговыми марками компании AUMOVIO Germany GmbH
- Bluetooth® является зарегистрированной торговой маркой компании Bluetooth SIG, Inc.

Любые другие зарегистрированные торговые марки и знаки используются без отдельной ссылки на владельца.

Дополнительные ссылки

Следующие ссылки ведут к дополнительной информации, а также к сертификатам, в том числе сертификатам соответствия:

<https://www.fleet.vdo.com/>



<https://www.fleet.vdo.com/support/ce-certificates/>



Содержание

Обзор релиза	2	2.2.2	Отличия от законодательных положений	18
1 Общие указания	10	2.2.3	Обязанности предпринимателя	18
1.1	Защита персональных данных	2.3	Применение по назначению	19
1.1.1	Персональные данные ITS	3	Описание прибора	21
1.1.2	Персональные данные VDO	3.1	Элементы индикации и управления	21
1.2	Обозначения	3.2	Характеристики	21
1.3	Вводная информация	3.2.1	Переходный тахограф	22
1.4	Целевая группа	3.3	Подробно по элементам индикации и управления	25
1.4.1	Правила хранения	3.3.1	Дисплей (1)	25
1.4.2	Контактная информация	3.3.2	Клавиши меню (2)	25
1.5	Символы и сигнальные слова	3.3.3	Слот карты 1 (3)	25
1.6	Дополнительная информация	3.3.4	Комбинированная клавиша Водитель 1 (4)	25
1.6.1	Краткое руководство	3.3.5	Комбинированная клавиша Водитель 2 (5)	25
1.6.2	Информация в Интернет	3.3.6	Слот карты 2 (6)	25
2 Техника безопасности	15	3.3.7	Отрывная кромка (7)	26
2.1	Основные указания по технике безопасности	3.3.8	Лоток принтера (8)	26
2.1.1	DTCO 4.1x ADR (взрывозащищенный вариант)	3.3.9	Фронтальный порт (9)	26
2.2	Законодательные положения	3.4	Важные настройки (обзор)	26
2.2.1	Карта водителя: Обязанности водителя	3.5	Bluetooth	26
		3.6	Режим Stand-by (дисплей)	27
		3.6.1	Выход из режима Stand-by	27

3.7	Вариант ADR (взрывозащищенный вариант)	27	4.1.1	Индикация после включения зажигания	44
3.7.1	Особые указания по технике безопасности	28	4.1.2	Индикация во время движения	44
3.7.2	Особенности использования	28	4.1.3	Сообщения	46
3.8	Режимы работы (обзор)	28	4.1.4	Индикация после выключения зажигания	46
3.9	Тахографические карты (обзор)	30	4.2	Обзор меню	46
3.9.1	Карта водителя	30	4.2.1	Меню при стоящем автомобиле	46
3.9.2	Карта предприятия	30	4.3	Ввод карты	47
3.9.3	Карта контроля	31	4.3.1	Язык	48
3.9.4	Карта мастерской	31	4.4	Извлечь карту	49
3.9.5	Права доступа тахографических карт	31	4.5	Обращение с картами	50
3.10	Сохраненные данные	33	4.6	Выгрузка данных	51
3.10.1	Карта водителя	33	4.6.1	С карты водителя или предприятия	51
3.10.2	Карта предприятия	33	4.6.2	Подлинность данных	51
3.10.3	Носитель массива данных (в приборе) ..	33	4.6.3	Выгрузка с накопителя данных	52
3.11	Пересечение границы	34	4.6.4	Дистанционная выгрузка (опция)	52
3.12	Часовые пояса	35	5	Управление водителем	54
3.13	Пиктограммы (обзор)	36	5.1	Функции карты водителя	54
3.14	Обозначения стран	40	5.2	Начало смены вставить карту водителя	54
3.14.1	Испанские регионы	41	5.2.1	1. Установка карты	54
3.15	Автоматические режимы (предварительная настройка)	42	5.2.2	2. Выбор режима	57
4	Управление (общее)	44	5.2.3	Ввод страны - вручную	58
4.1	Вызвать индикацию	44	5.2.4	Отмена процедуры ввода	59

5.3	Установить режимы	60	6.3	Регистрация вставить карту предприятия	73
5.3.1	Возможные режимы	60	6.4	Ввести государство и номерной знак.....	75
5.3.2	Смена режима	60	6.5	Извлечь карту предприятия	77
5.3.3	Автоматическая установка	60	7	Меню	79
5.3.4	Ручная запись режимов	61	7.1	Первый уровень меню – Стандартные значения	79
5.4	Погрузка/Разгрузка (каботаж)	62	7.1.1	Индикация при стоящем автомобиле	79
5.5	Конец смены – Извлечь карту водителя	62	7.1.2	Отобразить показания времени карты водителя	80
5.6	Ручной ввод (запись/дополнительный ввод)	64	7.1.3	Установить язык	81
5.6.1	Запрос карты во время ручного ввода	64	7.1.4	VDO Counter (опция)	81
5.6.2	Дополнительный ввод режима Время отдыха	65	7.2	Второй уровень меню – функции меню	87
5.6.3	Продолжить режимы	66	7.2.1	Структура меню (обзор).....	87
5.6.4	Продолжить режимы и поставить режимы перед другими	67	7.2.2	Навигация по функциям меню	89
5.7	Смена водителя / автомобиля	68	7.2.3	Блокировка доступа к меню.....	90
5.7.1	Случай 1 – экипаж	68	7.2.4	Выйти из функций меню	90
5.7.2	Случай 2 – конец смены	68	7.2.5	Пункт меню Распечатка, водитель 1/водитель 2	91
5.7.3	Случай 3 - смешанная эксплуатация.....	68	7.2.6	Пункт меню Распечатка, автомобиль	92
5.8	Первая установка карты водителя	69	7.2.7	Пункт меню Ввод, водитель 1/водитель 2	95
5.8.1	Использование данных	69	7.2.8	Пункт меню Ввод, автомобиль	98
5.8.2	Процесс регистрации	69	7.2.9	Пункт меню Индикация, водитель 1/водитель 2	104
6	Управление предпринимателем	72	7.2.10	Пункт меню Индикация, автомобиль	105
6.1	Функции карты предприятия	72	7.2.11	Централизованный язык (опция)	106
6.2	Функции меню в режиме эксплуатации "Предприятие"	73			

7.2.12 Пункт меню Дорожная пошлина (опция)	107	9.4.2 Замена рулона бумаги	128
8 Сообщения	109	9.5 Устранить зажим бумаги	129
8.1 Индикация сообщений	109	10 Распечатки	131
8.1.1 Индикация сообщений	109	10.1 Сохранять распечатки	131
8.1.2 Подтверждение сообщений	110	10.2 Распечатки (примеры)	131
8.2 Особые сообщения	110	10.2.1 Суточная распечатка	131
8.2.1 Начальное состояние	110	10.2.2 Происшествия / сбои карты водителя ...	133
8.2.2 OUT (выход из сферы действия)	111	10.2.3 Суточная распечатка	133
8.2.3 Поездка на пароме/поезде	111	10.2.4 Происшествия / сбои автомобиля	135
8.3 Обзор возможных происшествий	112	10.2.5 Превышения скорости	136
8.4 Обзор возможных сбоев	116	10.2.6 Технические данные	136
8.5 Предупреждения о времени вождения	119	10.2.7 Режимы водителя	137
8.5.1 Индикация VDO Counter (опция)	120	10.2.8 v-диаграмма	137
8.6 Обзор возможных указаний по эксплуатации ...	121	10.2.9 Состояние Диаграмма D1/D2 (опция)	137
8.6.1 Указания по эксплуатации в качестве информации	124	10.2.10 Профили скорости (опция)	138
9 Печать	127	10.2.11 Профили частоты оборотов (опция)	138
9.1 Указания по печати	127	10.2.12 Установленные тахографические карты	138
9.2 Начать печать	127	10.2.13 Распечатка по местному времени	139
9.3 Прервать печать	128	10.3 Разъяснение по распечаткам	139
9.4 Замена печатной бумаги	128	10.3.1 Содержание блоков данных	139
9.4.1 Конец бумаги	128	10.4 Файл при происшествиях или сбоях	149
		10.4.1 Кодировка назначения файла	149
		10.4.2 Кодировка для более подробного описания	151

11 Уход и обязательные проверки	153		
11.1 Чистка	153		
11.1.1 Чистка DTCSO 4.1x	153		
11.1.2 Чистка тахографической карты	153		
11.2 Обязательные проверки	153		
11.2.1 Указания по резервной батарее	154		
11.3 Утилизация	155		
12 Устранение сбоев	157		
12.1 Сохранение данных в мастерской	157		
12.2 Повышенное/пониженное напряжение	157		
12.2.1 Сбой электропитания	158		
12.3 Ошибка коммуникации с картой	158		
12.4 Неисправность лотка принтера	159		
12.5 Автоматический возврат тахографической карты	159		
13 Технические данные	161		
13.1 DTCSO 4.1x	161		
13.2 Рулон бумаги	163		
14 Приложение	165		
14.1 Сертификат соответствия/ Допуски	165		
14.2 Опциональные комплектующие	175		
		14.2.1 DLK Smart Download Key	175
		14.2.2 DLKPro Download Key S	175
		14.2.3 DLKPro Compact S	175
		14.2.4 Remote DL 4G	176
		14.2.5 VDO Link	176
		14.2.6 Чистящие карты и салфетки	177
		14.3 Интернет-магазин VDO	177
15 Обзор изменений	179		
15.1 Обзор релизов	179		
Указатель ключевых слов	182		

Общие указания

Защита персональных данных

Обозначения

Вводная информация

Целевая группа

Символы и сигнальные слова

Дополнительная информация

Общие указания

■ Защита персональных данных

В регламенте (ЕС) 165/2014, а также в текущей редакции регламента (ЕС) 2016/799 выдвигаются многочисленные требования к DTCSO 4.1x в отношении защиты данных. К тому же DTCSO 4.1x выполняет требования согласно Общему регламенту по защите данных (ЕС) 2016/679 в текущей действующей редакции.

В частности затронуты:

- Согласие водителя на обработку персональных данных ITS → *Персональные данные ITS* [▶ 11]
- Согласие водителя на обработку персональных данных VDO → *Персональные данные VDO* [▶ 11]

Когда карта водителя в первый раз устанавливается в DTCSO 4.1x, выдается запрос, согласен ли водитель на обработку своих персональных данных.

УКАЗАНИЕ

На DTCSO 4.1x можно настроить параметры таким образом, чтобы он обрабатывал данные даже без согласия водителя. Однако такая настройка разрешена только в том случае, если между водителем и работодателем/заказчиком подписано соглашение о защите данных.

УКАЗАНИЕ

Дополнительную информацию по защите данных, в особенности по объему собираемых данных и использованию данных, Вы получите через своего работодателя и / или заказчика. Пожалуйста, учтите, что компания AUMOVIO Germany GmbH выступает только как оператор данных по указанию для Вашего работодателя / заказчика.

УКАЗАНИЕ

Пожалуйста, учтите, что данное согласие может быть отозвано в любое время. Это не затрагивает обработку данных, осуществленную на основании Вашего согласия до отзыва.

→ *Изменить настройки по персональным данным ITS* [▶ 96]

→ *Изменить настройки по персональным данным VDO* [▶ 97]

УКАЗАНИЕ

Данные сохраняются в тахографе и последовательно перезаписываются, как обусловлено системой, при достижении максимального объема данных, начиная с самых старых записей, самое раннее спустя один год.

Внешние устройства, которые осуществляют коммуникацию с тахографом, могут последовательно получать доступ к описанным ниже данным, если водитель согласился с записью.

УКАЗАНИЕ

Дополнительная информация по защите данных в отношении личных данных находится по ссылке <https://www.fleet.vdo.com/support/faq/>.

► Персональные данные ITS

К персональным данным ITS (ITS: программируемая транспортная система) относятся, например:

- имя и фамилия водителя
- номер карты водителя
- дата рождения

Согласие при первичной установке карты водителя → *Процесс регистрации* [▶ 69]

► Персональные данные VDO

Записываются следующие персональные дополнительные данные:

- входы состояния D1/ D2
- профили оборотов двигателя
- профили скорости
- 4 Гц сигнал скорости

Согласие при первичной установке карты водителя → *Процесс регистрации* [▶ 69]

УКАЗАНИЕ

Дополнительную информацию по сбору данных Вы получите от Вашего работодателя.

■ Обозначения

В этом руководстве по эксплуатации действуют следующие названия:

- DTCO 1381 Версия 4.1, 4.1a и 4.1b далее по тексту будет называться DTCO 4.1x.
- **Фронтальный порт** → *Элементы индикации и управления* [▶ 21] des DTCO 4.1x служит как для выгрузки данных, так и для задания параметров DTCO 4.1x.
- **Соглашение ЕСТР** (Accord Européen sur les Transports Routiers) задает требования по времени вождения и отдыха в международном транспортном сообщении. Тем самым оно является частью этого руководства.
- **Смешанная эксплуатация** подразумевает смешанное использование автомобилей с аналоговыми и цифровыми тахографами.
- **Экипаж** подразумевает поездку с 2 водителями.

- Водитель-1 = человек, который не управляет автомобилем.
- Водитель-2 = человек, который не управляет автомобилем.
- **Накопитель массива данных** – накопитель данных в приборе.
- **Out (Out of Scope)** во всем данном руководстве обозначает выход из сферы действия регламента.

■ Вводная информация

Данный документ является руководством по эксплуатации и описывает надлежащее и предписанное по регламенту (ЕС) 165/2014 обращение с Цифровым Тахографом. DTCO 4.1x

Руководство по эксплуатации должно помочь Вам выполнить связанные с DTCO 4.1x предписания закона.

Данный документ не действует для более старых поколений прибора.

УКАЗАНИЕ

Изделие и руководство по эксплуатации по-прежнему содержат ссылки на прежнее наименование производителя «Continental Automotive Technologies GmbH». Это не является основанием для рекламации, поскольку переименование производителя в «AUMOVIO Germany GmbH» представляет собой переходный процесс с принятием всех прав и обязанностей производителя.

■ Целевая группа

Это руководство по эксплуатации предназначено для водителя и предприятия.

Внимательно прочтите руководство и ознакомьтесь с прибором.

► Правила хранения

Всегда хранить данное руководство под рукой в Вашем автомобиле.

► Контактная информация

При возникновении вопросов и пожеланий всегда обращаться в свою авторизованную мастерскую или к Вашему сервисному партнеру.

■ Символы и сигнальные слова

ОПАСНОСТЬ ВЗРЫВА

Указание ОПАСНОСТЬ ВЗРЫВА обозначает **непосредственную** угрозу взрыва.

Несоблюдение может привести к тяжелым травмам или летальному исходу.

ПРЕДУПРЕЖДЕНИЕ

Указание ПРЕДУПРЕЖДЕНИЕ обозначает **возможно** грозящую опасность.

Несоблюдение может привести к тяжелым травмам или летальному исходу.

ОСТОРОЖНО

Указание ОСТОРОЖНО обозначает опасность легкой травмы.

Несоблюдение может повлечь легкие травмы.

ВНИМАНИЕ

Указание ВНИМАНИЕ содержит важную информацию, чтобы предотвратить потерю данных, повреждения устройства и соблюдать законодательные требования.

УКАЗАНИЕ

УКАЗАНИЕ дает Вам советы или информацию, которые при несоблюдении могут приводить к сбоям.

■ Дополнительная информация

► Краткое руководство

- Краткое руководство для водителя служит для быстрого обзора основных шагов управления.

► Информация в Интернет

На сайте www.fleet.vdo.com в Интернет Вы найдете:

- Дополнительную информацию о DTCO 4.1x
- Приложение для управления DTCO 4.1x посредством Bluetooth
- Информацию о лицензиях на дополнительное оборудование
- Данное руководство по эксплуатации в формате PDF
- Контактную информацию
- Требования к внешним антеннам GNSS, которые должны эксплуатироваться с DTCO 4.1x

Техника безопасности

Основные указания по технике безопасности

Законодательные положения

Применение по назначению

Техника безопасности

■ Основные указания по технике безопасности

ПРЕДУПРЕЖДЕНИЕ

Отвлекающие сообщения устройства

Существует опасность отвлечения, если во время поездки на дисплее отображаются сообщения или карта автоматически выбрасывается.

- Не позволяйте себе отвлекаться на это, а уделяйте все свое внимание дорожному движению.

ОСТОРОЖНО

Опасность получения травм на слоте карты

Вы или другие могут получить травму при открытом слоте.

- Открывать слот для карт только для установки или извлечения карты тахографа.

ВНИМАНИЕ

Организовать проведение обучения на DTCO 4.1x

Согласно регламенту (ЕС) 165/2014 транспортные предприятия обязаны обучить своих водителей обращению с цифровым тахографом и подтвердить факт обучения.

При невыполнении грозит штраф и расширенная ответственность в случае возникновения ущерба.

- Регулярно проводите обучение своих водителей.

ВНИМАНИЕ

Избегать повреждений DTCO 4.1x

Чтобы избежать повреждения DTCO 4.1x, соблюдать следующие указания:

- DTCO 4.1x установлен и опломбирован авторизованными специалистами. Не предпринимать никаких вмешательств в DTCO 4.1x и подводов.
- Выполнять исключительно установку соответствующих тахографических карт в слот карты.
- Использовать исключительно утвержденные и рекомендованные производителем рулоны бумаги со знаком доступа (оригинальная печатная бумага VDO).
→ Замена печатной бумаги [128]
- Не нажимать на элементы клавиш острыми или колющими предметами.

ВНИМАНИЕ

Не повреждать пломбы и печать DTCO 4.1x в остальном находится в состоянии, не соответствующем выданному разрешению, и данные более не достоверны.

ВНИМАНИЕ

Не манипулировать с данными Подделка, сокрытие и уничтожение показаний тахографа, а также тахографических карт и распечатанных документов запрещены.

ВНИМАНИЕ

Не изменять DTCO 4.1x и его окружение

- Внесение изменений в тахограф или подачу сигнала, влияющих на регистрацию и сохранение данных тахографом, в особенности с обманными намерениями, приводит

к нарушению законодательных предписаний.

- Запрещается вносить изменения в радиусе 80 мм, особенно устройствами с магнитным излучением (например, DVD-проигрывателями). Запрещается крепление металлических или электрических деталей.
- При эксплуатации устройств, не входящих в стандартное оборудование транспортного средства, необходимо убедиться, что они не мешают работе (особенно приему сигнала GNSS) тахографа. Это может привести к появлению соответствующих записей в памяти неисправностей (тахограф/карта водителя).

ВНИМАНИЕ

Возможное повреждение DTCO 4.1x

Замена резервной батареи может производиться только в авторизованной мастерской соответствующим образом проинструктированным персоналом.

DTCO 4.1x ADR (взрывозащищенный вариант)

Вся информация (особенности при управлении и релевантные указания по технике безопасности) по взрывозащищенному варианту ADR для лучшей наглядности объединена в одну главу.

ОПАСНОСТЬ ВЗРЫВА

Опасность взрыва из-за остаточных напряжений и открытых портов

Во взрывоопасных зонах нажатие клавиш DTCO 4.1x, установка карт, открытие лотка принтера или открытие фронтального порта представляет собой опасность взрыва.

- Соблюдать указания по транспортировке и обращению с опасными грузами во взрывоопасном окружении.

→ *Вариант ADR (взрывозащищенный вариант) [27]*

■ Законодательные положения

ВНИМАНИЕ

Законодательные положения других стран

Законодательные предписания некоторых стран не перечислены в руководстве по эксплуатации и их следует соблюдать дополнительно.

Использование тахографа регулируется следующими регламентами и директивами:

- Регламент (ЕС) 165/2014
- Регламент (ЕГ) 561/2006
- Директива 2006/22/ЕГ

В соответствии действующей редакции.

В данных регламентах Европейский парламент возлагает на водителя, а также на владельца автомобиля (предприятие) ряд обязанностей и ответственности.

Кроме того, следует соблюдать соответственно действующие национальные законы.

Без претензии на полноту или юридическую силу можно подчеркнуть следующие основные моменты:

▶ Карта водителя: Обязанности водителя

- Водитель обязан следить за надлежащим использованием карты водителя и тахографа.
- Действия при неисправностях тахографа:
 - Дальнейшая поездка возможна в исключительном случае. Водитель должен отмечать на отдельном листе или на обратной стороне распечатки некачественно записанные тахографом или распечатанные показания. Ручная запись режимов.
 - ➔ *Ручная запись режимов* [▶ 61]
 - Если возвращение к местонахождению предприятия невозможно в течение одной недели, то

ремонт тахографа должен быть проведен в авторизованной специализированной мастерской во время пути.

- Документы, которые должны быть у водителя, при смешанной эксплуатации (использование автомобилей с тахограммой и цифровым тахографом):
 - Карта водителя
 - Суточные распечатки
 - Тахограммы
 - Ручные записи
 - ➔ *Смена водителя / автомобиля* [▶ 68]

УКАЗАНИЕ

Бланк формуляра находится в Интернете.

- В случае потери, кражи, повреждения или неправильной работы карты водителя: Водитель обязан в начале и в конце поездки составить суточную распечатку и снабдить ее персональ-

ными сведениями. В случае необходимости письменно дополнить указанием дежурств и прочего рабочего времени.

→ *Ручная запись режимов* [р 61]

- В случае кражи карты водителя необходимо также подать заявление в полицию. Только после этого можно подать заявление на получение новой карты в местный орган власти, предъявив полицейский протокол.
- Если карта водителя утеряна, то для получения новой карты необходимо сделать заявление, равносильное присяге. Если старая карта будет вновь найдена, следует ее сдать.
- В случае повреждений или неправильной работы карты водителя: Передать карту водителя в компетентное ведомство. Замену карты необходимо запросить в течение семи календарных дней.
- Поездка без карты водителя может быть продолжена в течение 15 календарных дней, если это

необходимо для возвращения автомобиля в местонахождение предприятия.

- Если ведомство иностранного государства заменяет карту водителя: Немедленно сообщить в компетентное ведомство обоснование.
- Срок действия карты водителя составляет 5 лет. По истечении срока действия карты водителя, последний обязан иметь ее в наличии в автомобиле, по меньшей мере, в течение 56 календарных дней.
- Карта водителя изымается только в случае установления, что она фальшивая, ее использует или использовал другой водитель. Или если заявление на карту водителя было подано с указанием ложных фактов и/или по поддельным документам. Это означает, что даже если водительские права будут аннулированы или водителю будет запрещено управлять автомобилем, карта может остаться у водителя.

► Отличия от законодательных положений

Чтобы гарантировать безопасность лиц, транспортного средства или перевозимого груза, могут потребоваться отклонения от действующих положений закона.

В таких случаях водитель должен не позднее, чем по достижении подходящего места остановки вручную записать тип и причину отклонения. Например:

- на тахограмме
- на распечатке из DTСO 4.1x
- в графике работы

► Обязанности предпринимателя

Калибровку и ремонт DTСO 4.1x решается выполнять исключительно в авторизованной специализированной мастерской.

→ *Обязательные проверки* [р 153]

- После перевода автомобиля и если еще не сделано: Поручите авторизованной мастерской ввести в DTСO 4.1x следующие данные калибровки:

- Государство-член
- Государственный номерной знак
- В начале / конце использования автомобиля зарегистрировать предприятие в DTCSO 4.1x и снова выйти.
→ *Регистрация вставить карту предприятия [▶ 73]*
- Удостовериться в наличии достаточного количества разрешенных к использованию рулонов бумаги для принтера в автомобиле.
- Контролировать безупречное качество работы тахографа, например, установив карту предприятия.
- Соблюдать предписанные по закону интервалы, предусмотренные для проверки тахографа: Проверка минимум каждые два года.
- Регулярно переписывать данные из общей памяти DTCSO 4.1x, а также с карт водителей и сохранять данные в соответствии с положениями закона.
- Контролировать использование тахографа водителями в установленном порядке. Систематически проверять время вождения и отдыха и, при необходимости, указывать на отклонения.

■ Применение по назначению

Цифровой тахограф DTCSO 4.1x – это записывающий прибор для контроля и регистрации скорости, пробега и времени вождения и отдыха.

Этот документ описывает эксплуатацию цифрового тахографа DTCSO 4.1x.

Подготовленные этим тахографом данные поддерживают Вас при выполнении Ваших повседневных задач:

- Они помогают Вам, водителю, среди прочего соблюдать социальные предписания в уличном движении.
- Они помогают Вам, предприятию, сохранять обзор за работой водителей и использованием автомобиля (с помощью подходящих аналитических программ).

Для варианта ADR DTCSO 4.1x действует, что его эксплуатация разрешается только согласно предписаниям директивы ATEX 2014/34/EU.

УКАЗАНИЕ

Сертификат DTCSO 4.1x истекает через 15 лет.

После этого DTCSO 4.1x больше использовать нельзя.

- По умолчанию сообщение отправляется за 92 дня до истечения срока действия
- Дата первого использования → *Технические данные [▶ 136]*

Описание прибора

Элементы индикации и управления

Характеристики

Подробно по элементам индикации и управления

Важные настройки (обзор)

Bluetooth

Режим Stand-by (дисплей)

Вариант ADR (взрывозащищенный вариант)

Режимы работы (обзор)

Тахографические карты (обзор)

Сохраненные данные

Пересечение границы

Часовые пояса

Пиктограммы (обзор)

Обозначения стран

Автоматические режимы (предварительная настройка)

Описание прибора

■ Элементы индикации и управления



Рис. 1: Вид спереди DTCSO 4.1x

- (1) Дисплей
- (2) Клавиши меню
- (3) Слот карты 1 с крышкой
- (4) Комбинированная клавиша Водитель 1
- (5) Комбинированная клавиша Водитель 2
- (6) Слот карты 2 с крышкой
- (7) Отрывная кромка принтера
- (8) Лоток принтера
- (9) Фронтальный порт
- (10) Символ Bluetooth

Дистанционное управление DTCSO 4.1x может осуществляться с помощью соответствующих аксессуаров.

Для этого необходимо:

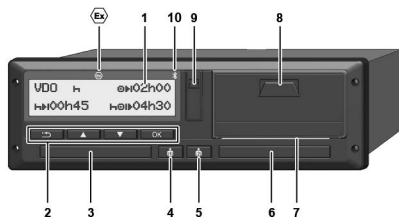
- Внешнее устройство с Bluetooth, например, смартфон или контрольное устройство.
- Подходящее прикладное программное обеспечение (приложение) на внешнем устройстве. См. www.fleet.vdo.com



Маркировка для варианта ADR (взрывозащищенный вариант - опция)

УКАЗАНИЕ

Крышки слотов для карт удалять запрещается, чтобы не допустить попадания пыли и грязи или брызг воды!

- Всегда держать слоты для карт закрытыми.

■ Характеристики

Цифровой тахограф DTCSO 4.1x и его системные компоненты являются автомобильным блоком тахографа или контрольного устройства второго поколения (смарт-тахограф V2) и соответствуют требованиям регламента (ЕС) № 165/2014 и регламента (EU) 2016/799 приложение I С в последней действующей редакции.

DTCSO 4.1x постоянно регистрирует данные водителя и автомобиля.

Ошибки какого-либо компонента, в приборе или управлении, появляются непосредственно после их возникновения на и сохраняются.

В варианте ADR DTCSO 4.1x отвечает требованиям директивы АТЕХ 2014/34/EU и соглашению ДОПОГ, часть 9.

► Переходный тахограф

Переходный тахограф (временный)

Переходные тахографы не могут подтвердить подлинность навигационных сообщений, доступных по декларации услуг OS-NMA.

Таким образом, каждая позиция выводится в качестве аутентифицированной позиции в переходном тахографе.

Смарт-тахограф версии 2 с полной функциональностью OS-NMA

Смарт-тахографы версии 2 с полной функциональностью OS-NMA могут аутентифицировать навигационные сообщения, доступные по декларации услуг OS-NMA.

Декларация услуг ЕС

Когда ЕС опубликует декларацию услуг, что функции OS-NMA могут быть аутентифицированы:

- После этой публикации переходные тахографы могут устанавливаться на вновь зарегистрированные автомобили еще только 5 месяцев.
- Переходные тахографы или смарт-тахографы версии 2 с полной функциональностью OS-NMA могут по-прежнему устанавливаться на автомобили, зарегистрированные до конца этого периода.

После этого срока на вновь зарегистрированные транспортные средства могут устанавливаться только смарт-тахографы версии 2 с полной функциональностью OS-NMA.

Конфигурация DTCS 4.1a/4.1b

DTCS 4.1a/4.1b одобрен в соответствии с имплементационным регламентом 2023/980/EU как в качестве переходного тахографа, так и в качестве смарт-тахографа версии 2 с полной функциональностью OS-NMA.

DTCS 4.1a/4.1b может быть сконфигурирован как переходный тахограф в соответствии с имплементационным регламентом 2023/980/EU.

Конфигурация перед активацией DTCS 4.1a/4.1b

Перед активацией DTCS 4.1a/4.1b можно без ограничений переключаться между переходным тахографом и смарт-тахографом версии 2 с полной функциональностью OS-NMA за счет настройки ПО.

Конфигурация после активации DTCS 4.1a/4.1b

После активации DTCS 4.1a/4.1b возможна только одна, необратимая замена переходного тахографа на смарт-тахограф версии 2 с полной функциональностью OS-NMA.

Конфигурация DTCO 4.1a

DTCO 4.1 является переходным тахографом в соответствии с регламентом 2023/980/EU.

Это означает, что его можно устанавливать на вновь зарегистрированные автомобили только в течение 5 месяцев после даты вышеупомянутой публикации.

УКАЗАНИЕ

DTCO 4.1 можно обновить до DTCO 4.1a/4.1b, обновив программное обеспечение.

Распознавание настроенной конфигурации

УКАЗАНИЕ

Вид "Версия ПО", доступный через сервисное меню или через перезапуск, не содержит информации о том, был ли DTCO 4.1a/4.1b сконфигурирован как переходный тахограф.



Настроенная конфигурация узнаваема:

- на дисплее в представлении „Версия DTCO “
- в данных калибровки

3

Индикация на дисплее:

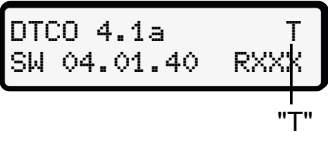
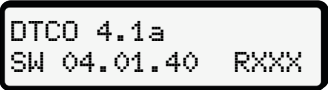
Меню: Индикация > Автомобиль >
Версия DTСO.

	<p>DTСO 4.1a/4.1b:</p> <p>Буква "Т" (временный) указывает на то, что DTСO 4.1a/4.1b настроен как переходный тахограф.</p>
	<p>DTСO 4.1a/4.1b:</p> <p>Если "Т" не отображается, DTСO 4.1a/4.1b настроен как смарт-тахограф.</p>
	<p>DTСO 4.1:</p> <p>DTСO 4.1 всегда является переходным тахографом. Поэтому не отображается буква "Т".</p>

■ Подробно по элементам индикации и управления

▶ Дисплей (1)

УКАЗАНИЕ

Полностью отключить дисплей невозможно - за исключением режима ожидания. Происходит только приглушение яркости до минимального значения.

Контраст и яркость дисплея не могут быть изменены.

Приглушение яркости (после выключения зажигания) можно изменить в мастерской.

В зависимости от рабочего состояния автомобиля на дисплее появляются различные индикации или данные.

▶ Клавиши меню (2)

Для ввода, просмотра и распечатки данных использовать следующие клавиши:

▲/▼ **Нажатие клавиши выбранного направления несколько раз:** Пролистать по уровню меню к желаемой функции.

Удержание клавиши нажатой: Автоматически листать дальше.

OK **Краткое нажатие клавиши:** Подтверждение функции / выбора.

↵ **Краткое нажатие клавиши:** Возврат к последнему полю ввода, отмена ввода страны или пошаговый выход с уровня меню.

▶ Слот карты 1 (3)

Водитель-1, который будет управлять автомобилем, вставляет свою карту водителя в слот карты 1.

→ *Начало смены вставить карту водителя [▶ 54]*

▶ Комбинированная клавиша Водитель 1 (4)

☐ **Краткое нажатие клавиши:** Смена режима.
→ *Установить режимы [▶ 60]*
Удерживать клавишу нажатой (мин. 2 сек.): Открыть слот карты.

▶ Комбинированная клавиша Водитель 2 (5)

☐ **Краткое нажатие клавиши:** Смена режима.
→ *Установить режимы [▶ 60]*
Удерживать клавишу нажатой (мин. 2 сек.): Открыть слот карты.

▶ Слот карты 2 (6)

Водитель-2., который в данный момент не будет управлять автомобилем, вставляет свою карту водителя слот карты 2 (экипаж).

→ *Начало смены вставить карту водителя [▶ 54]*

▶ Отрывная кромка (7)

По отрывной кромке можно оторвать бумажную распечатку принтера.

▶ Лоток принтера (8)

Лоток принтера для установки ролика бумаги.

→ *Замена печатной бумаги* [▶ 128]

▶ Фронтальный порт (9)

Посредством фронтального порта выполняется выгрузка данных и установка параметров (мастерская).

Фронтальный порт находится за крышкой.

Права доступа к функциям этого порта зависят от установленной тахографической карты.

→ *Права доступа тахографических карт* [▶ 31]

■ Важные настройки (обзор)

Важными настройками DTСO 4.1х, например, являются:

- Ввод государственного номерного знака и страны допуска (если этого не сделали в мастерской)
→ *Ввести государство и номерной знак* [▶ 75]
- Смена режима при выключении зажигания
→ *Автоматические режимы (предварительная настройка)* [▶ 42]
- Запись профилей скорости и числа оборотов
→ *Распечатать профили скорости (опция)* [▶ 94]
- Распознавание состояния D1/D2
→ *Начало смены вставить карту водителя* [▶ 54]
- Индикация VDO Counter (опция)
→ *VDO Counter (опция)* [▶ 81]

■ Bluetooth

Дистанционное управление или считывание DTСO 4.1х возможно посредством Bluetooth.

Для этого необходимо:

- Внешнее устройство с Bluetooth, например, смартфон или контрольное устройство.
- Подходящее прикладное программное обеспечение (приложение) на внешнем устройстве: www.fleet.vdo.com.

Активация Bluetooth:

→ *Процесс регистрации* [▶ 69]

или

→ *Сопряжение по Bluetooth* [▶ 97]

Если внешнее устройство сопряжено по Bluetooth и с ним установлено активное соединение, в верхней строке стандартного дисплея отображается „*“: → *Вызвать индикацию* [▶ 44].

УКАЗАНИЕ

Если оба водителя согласились на вывод данных ITS и прикладное программное обеспечение поддерживает эту функцию, то данные соответственно другого водителя могут быть считаны в режиме мультиплексной работы.

Ввод государственного номерного знака

Ввод государственного номерного знака и выдавшей допуск страны-участницы также может осуществляться посредством приложения: www.fleet.vdo.com.

■ Режим Stand-by (дисплей)

В режиме *Эксплуатация*, распознаваемом на дисплее по пиктограмме , DTCSO 4.1x при следующих условиях переключается в режим Stand-by:

- Зажигание автомобиля выключено.
- Сообщения нет.

При *зажигании выкл.* яркость дисплея приглушается.

Примерно спустя 1 минуту (значение, определяемое клиентом) дисплей полностью гаснет – DTCSO 4.1x находится в режиме Stand-by.

В качестве опции можно установить еще одно значение яркости (мастерская).

► Выход из режима Stand-by

Любым нажатием клавиши, включением зажигания или при окончании перерыва в движении осуществляется выход из режима Stand-by.

Дисплей снова включается; затем никаких действий не происходит.

■ Вариант ADR (взрывозащищенный вариант)

Вариант ADR DTCSO 4.1x маркирован на фронтальной панели символом Ex.



Рис. 2: Символ Ex на фронтальной панели

Вариант ADR DTCSO 4.1x разрешен для эксплуатации во взрывоопасном окружении.

- Зона взрывоопасности: Зона 2
- Температура окружающей среды: от -20 °C до +65 °C

Для вариантов ADR, в которых режим работы „*Погрузка или разгрузка опасных грузов*“ распознается только при „*выключении зажигания*“, DTCSO 4.1x

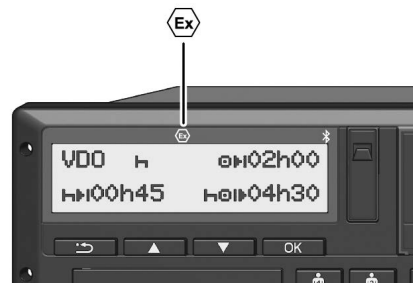
3

спрашивает водителя, является ли это режимом ADR. Если это так, необходимо соблюдать все перечисленные ниже меры. Выбор водителя сохраняется в автомобильном блоке.

► Особые указания по технике безопасности

Для варианта ADR DTCO 4.1x следует соблюдать следующие дополнительные указания по технике безопасности:

ОПАСНОСТЬ ВЗРЫВА

Соблюдать указания

- Соблюдать указания по транспортировке и обращению с опасными грузами во взрывоопасном окружении.

ОПАСНОСТЬ ВЗРЫВА

При загрузке и выгрузке опасных грузов соблюдать:

- Оба слота карт должны быть закрыты.
- Лоток принтера должен быть закрыт.
- Крышка фронтального порта должна быть закрыта.
- Не нажимать клавиши на тахографе.
- Не должна быть вставлена ни карта мастерской, ни карта контроля или предприятия.
- Запрещается подключать дополнительные устройства (например, VDO Link).

► Особенности использования

Для защиты от взрыва в соответствующих опасных диапазонах вариант ADR DTCO 4.1x при выключенном зажигании ограничен только внутренними функциями (в отличие от стандартного варианта).

Вы можете использовать все функции DTCO 4.1x вне опасной зоны при выключенном зажигании.

■ Режимы работы (обзор)







Рис. 3: Дисплей режима эксплуатации

(1) Индикация режима эксплуатации

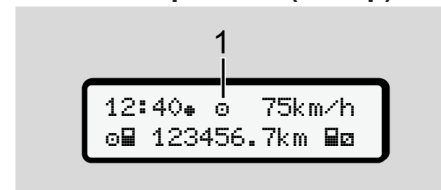
DTCO 4.1x имеет 4 режима работы, которые зависят от соответственно вставленной тахографической карты:

- Режим  (поездка/водитель)
Стандартная индикация с или без установленной карты водителя
→ Начало смены вставить карту водителя [► 54]
- Предприятие  (предприниматель)
Индикация после установки карты предприятия
→ Регистрация вставить карту предприятия [► 73]
- Контроль  (не является частью данного руководства)
- Калибровка  (не является частью данного руководства)

В зависимости от того, установлена ли и какая тахографическая карта, DTCO 4.1x автоматически переключается в одном из следующих режимов работы:

Обзор режимов работы установленных карт тахографа						
Режимы эксплуатации		Слот карты 1				
		Нет карты	Карта водителя	Карта предприятия	Карта контроля	Карта мастерской
Слот карты 2	Нет карты	Эксплуатация	Эксплуатация	Предприятие	Контроль	Калибровка
	Карта водителя	Эксплуатация	Эксплуатация	Предприятие	Контроль	Калибровка
	Карта предприятия	Предприятие	Предприятие	Предприятие (*)	Эксплуатация	Эксплуатация
	Карта контроля	Контроль	Контроль	Эксплуатация	Контроль (*)	Эксплуатация
	Карта мастерской	Калибровка	Калибровка	Эксплуатация	Эксплуатация	Калибровка (*)

(*) В данных состояниях 4.1x использует только тахографическую карту, вставленную в слот карты 1.

■ Тахографические карты (обзор)

Предписанные законодательными положениями тахографические карты Вы получите, подав соответствующее заявление в ведомство соответствующего государства ЕС.

→ *Права доступа тахографических карт* [р. 31]

УКАЗАНИЕ

Можно использовать тахографические карты первого поколения согласно (ЕС) 3821/85, приложению 1В, а также второго поколения согласно регламенту (ЕУ) 2016/799, I С в последней действующей редакции.

Но можно использовать только карты мастерской второго поколения.

DTCO 4.1x имеет функцию постоянного запрета использования карт тахографов первого поколения. Эту функцию можно активировать в мастерских, руководствуясь инструкциями ЕС.

Владение тахографической картой предоставляет право использования DTCO 4.1x. Сферы деятельности и права доступа предписаны законодательным органом.

→ *Права доступа тахографических карт* [р. 31]

УКАЗАНИЕ

Для предотвращения потери данных обращаться с картой тахографа аккуратно и соблюдать указания пунктов выдачи карт тахографов.

► Карта водителя

С помощью карты водителя Вы как водитель регистрируетесь в цифровом тахографе

DTCO 4.1x начинает показывать и сохранять все режим этого водителя.

Можно распечатать или (при установленной карте водителя) выгрузить данные.

Тем самым карта водителя служит для обычного режима вождения (в качестве одного водителя или в экипаже).

► Карта предприятия

С помощью карты предприятия Вы регистрируетесь в DTCO 4.1x как владелец или собственник автомобиля. Так Вы можете получить доступ к данным предприятия.

Карта предприятия позволяет отображать, распечатывать и загружать данные, сохраненные на носителе массива данных, а также данные с вставленной – в другой слот – карты водителя.

УКАЗАНИЕ

К тому же карта предприятия – в первый раз и если еще не сделано в мастерской – дает право ввода выдавшей допуск страны-участницы и государственного номерного знака. В случае сомнений свяжитесь с авторизованной специализированной мастерской.

К тому же при оснащении соответствующей системой управления транспортным парком посредством карты предприятия Вы имеет право дистанционно (remote) выгрузить данные об использовании.

УКАЗАНИЕ

Карта предприятия предназначена для владельца и собственника автомобилей со встроенным цифровым тахографом и не подлежит передаче третьим лицам. Карта предприятия не служит для поездок.

► Карта контроля

(не является частью данного руководства)

Карта контроля служащих контрольного органа (например, полиции) разрешает доступ к носителю массива данных.

Все сохраненные данные и данные вставленной карты водителя являются доступными. Можно организовать их просмотр, распечатку или выгрузку через фронтальный порт.

► Карта мастерской

(не является частью данного руководства)

Работники авторизованной специализированной мастерской, имеющие право на программирование, калибровку, активацию, проверку и т.д., получают карту мастерской.

► Права доступа тахографических карт

Права доступа к сохраненным на носителе массива данным DTСO 4.1x законодательно определены и предоставляются только посредством соответствующей тахографической карты.

3

		Без карты	Карта водителя	Карта предприятия	Карта контроля	Карта мастерской
Печать	Данные водителя	X	V	V	V	V
	Данные автомобиля	T1	T2	T3	V	V
	Параметр	X	V	V	V	V
Просмотр	Данные водителя	T1	T2	T3	V	V
	Данные автомобиля	V	V	V	V	V
	Параметр	X	T2	V	V	V
Считывание	Данные водителя	X	X	T3	V	V
	Данные автомобиля	X	X	V	V	V
	Параметр	X	V	V	V	V

Значения:**Данные водителя**

Данные карты водителя

Данные автомобиля

Данные носителя массива данных

Данные параметров

Данные для согласования устройств / калибровки

V

Права доступа без ограничений

T1

Режимы водителя за последние 8 дней без данных идентификации водителя

T2

Идентификация водителя только для вставленной карты

T3

Режимы водителя соответствующего предприятия

X

невозможно

■ Сохраненные данные

► Карта водителя

В принципе на карте водителя находятся:

- Данные по идентификации водителя.
→ *Персональные данные ITS* [▶ 11]

После каждого использования автомобиля на чипе карты водителя сохранены следующие данные:

- Установка и извлечение карты
- Использованные автомобили
- Дата и пробег
- Режимы водителя, при нормальном режиме движения как минимум за 56 дней.
- Пробег
- Ввод страны
- Данные по состоянию (индивидуальная эксплуатация или экипаж)
- Возникшие происшествия / сбои
- Информации о контрольных действиях

- Особые условия:
 - Поездки со статусом Паром/поезд
 - Поездки со статусом OUT (Out of scope)
 - Время и место погрузки/разгрузки (каботаж)
 - Время и место пересечения границы (директива об откомандировании работников)

Когда память чипа заполнена, DTCSO 4.1x записывает данные поверх старых.

→ *Карта водителя: Обязанности водителя* [▶ 17]

► Карта предприятия

На карте предприятия находятся:

- Данные по идентификации предприятия и авторизации доступа к сохраненным данным.

После каждого использования автомобиля на карте предприятия сохранены следующие данные:

- Вид режима
 - Регистрация / снятие с учета
 - Выгрузка данных с носителя массива данных
 - Выгрузка данных с карты водителя
- Период времени (с / по), данные которого были выгружены
- Идентификация автомобиля
- Идентификационные данные карты водителя, с которой были загружены данные

Когда память карты заполнена, DTCSO 4.1x записывает данные поверх старых.

→ *Обязанности предпринимателя* [▶ 18]

► Носитель массива данных (в приборе)

- В течение периода как минимум в 365 календарных дней встроенная память регистрирует и сохраняет

данные согласно регламенту (ЕС) 2016/799 приложение 1С в последней действующей редакции.

- Оценка действий осуществляется с интервалами в одну календарную минуту, при этом DTСO 4.1x расценивает самое длинное взаимосвязанное действие за интервал.
- DTСO 4.1x может сохранить прим. 168 часов значений скорости с точностью в одну секунды. При этом значения регистрируются с точностью до секунды со временем и датой.
- Сохраненные значения скорости с высокой точностью (одна минута до и одна минута после необычной задержки) позволяют провести оценку при ДТП.

Через фронтальный порт можно считать эти данные (только с помощью карты предприятия):

- Выгрузка данных карты водителя.
- Выгрузка данных накопителя с помощью ключа загрузки (Download Key) (опция).

■ Пересечение границы

DTСO 4.1x автоматически распознает пересечение границы для всех стран на карте NUTS0:

https://dтc.jrc.ec.europa.eu/dтc_smart_tachograph.php.html

Пересечение границ автоматически сохраняется на картах водителя второго поколения, версия 2. Данные о пересечении границы хранятся 365 дней.

Распознавание пересечения границы:

- страна NUTS0 -> страна NUTS0:
Автоматическое распознавание
- страна NUTS0 -> страна, не входящая в NUTS0:
Автоматическое распознавание, индикация „ROW“ (другие страны мира)
- страна, не входящая в NUTS0 -> страна, не входящая в NUTS0:
Требуется ручной ввод → *Указание страны при начале смены [58]*

Также испанские регионы распознаются автоматически.

УКАЗАНИЕ

Автоматически записывается только пересечение границы. Страну следует указать вручную в начале/конце смены → *Указание страны при начале смены [58]*.

■ Часовые пояса

В DTCO 4.1x на заводе установлено универсальное время (UTC).

Временные записи DTCO 4.1x сохраняют в универсальном времени (UTC).

Универсальное время (UTC) соответствует часовому поясу 0 на Земле, разделенной на 24 часовых пояса (-12...0...+12 ч)



Рис. 4: Часовые пояса в Европе

(1) Часовой пояс 0 = UTC

Разница часовых поясов	Государство
00:00 (UTC)	UK / P / IRL / IS
+ 1:00 ч	A / B / BIH / CZ / D / DK / E / F / H / HR / I / L / M / N / NL / PL / S / SK / SLO / SRB
+ 2:00 ч	BG / CY / EST / FIN / GR / LT / LV / RO / UA
+ 3:00 ч	RUS / TR

Пересчет в универсальное время (UTC)

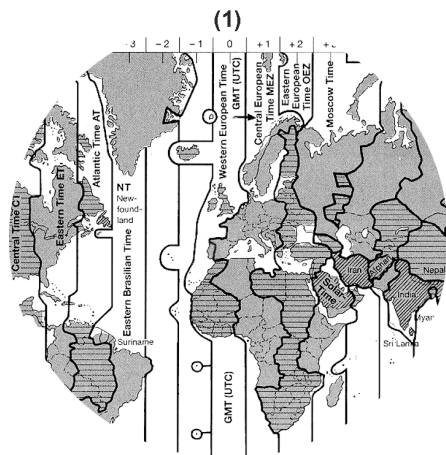
Универсальное время (UTC) = Местное время – (ZD + SO)

ZD = разница часовых поясов

SO = летнее время (только если используется)

(ZD + SO) = устанавливаемая разница во времени

Пример:

Местное время в Германии = 15:30 (летнее время)

Время UTC = Местное время – (ZD + SO)
= 15:30 – (01:00 + 01:00)

Время UTC = 13:30

В этом меню можно установить местное время:

→ Установить местное время [100]

■ Пиктограммы (обзор)

Режимы эксплуатации

🏢	Предприятие
🛠	Контроль
⚙	Эксплуатация
⚖	Калибровка
📅	Начальное состояние

Сотрудники

🏢	Предприятие
🛠	Проверяющий
👤	Водитель
⚖	Мастерская / проверочный пункт
🏭	Производитель

Режимы

🕒	Время готовности
🕒	Время вождения
🕒	Время перерывов и отдыха
⌘	Прочее рабочее время
⏸	Действительный перерыв
?	Не известен

Устройства / функции

1	Слот карты 1; водитель 1
2	Слот карты 2; водитель 2
📄	Тахографическая карта (полностью считана)
—	Тахографическая карта вставлена; релевантные данные считаны.
🕒	Часы
🖨	Принтер / распечатка
⌨	Ввод
□	Индикация
📄	Код лицензии
📁	Сохранение на внешнее устройство; выгрузить данные (копировать)
📶	Выполняется передача данных
📡	Датчик
🚗	Автомобиль / автомобильный блок / DTCO 4.1x
🛞	Размер шин
⚡	Пониженное напряжение

Устройства / функции

⚡	Повышенное напряжение
!⚡	Сбой электропитания
📶	Дистанционное управление
📶	GNSS
📶	DSRC
📶	ITS
📄	Дорожная пошлина
📦	Вес комбинации ТС, вкл. прицеп

Разное

!	Происшествие
×	Сбой
📄	Указание по эксплуатации / предупреждения о рабочем времени
🕒	Начало смены
📍	Местоположение
🔒	Безопасность / аутентификация
➡	Скорость
🕒	Время
Σ	Итого / заключение

Разное	
⌘	Конец смены
Ⓜ	Ручной ввод режимов
⌚	Пересечение границы
Ⓜ	График
⚖	Разница
👤	Ввод пользователя
⌚	Пожалуйста, подождите
ℹ	Информация
ℹ	Удаленный HMI
📶	Bluetooth
🚗	Соединение внутри автомобиля

Особые условия	
OUT	Контрольное устройство не требуется
♁	Пребывание на пароме или поезде
👤	Стандартный груз: пассажиры
📦	Стандартный груз: товары
🔍?	Стандартный груз: не определен
➡	Погрузка
⬅	Разгрузка
⚡	Одновременная погрузка/разгрузка

Квалификаторы	
24ч	Ежедневно
I	Еженедельно
II	Две недели
+	От или до

Комбинация пиктограмм

Разное	
⌘+	Место контроля
⌚+	Время начала
+⌚	Время окончания
OUT+	Начало <i>Out of scope</i> : Контрольное устройство не требуется
+OUT	Конец <i>Out of scope</i>
♁+	Начало <i>Паром/поезд</i>
+♁	Конец <i>Паром/поезд</i>
⌚🕒	Положение спустя 3 ч суммарного времени вождения
➡🕒	Положение «Погрузка»
⬅🕒	Положение «Разгрузка»
⚡🕒	Положение одновременная «погрузка»/«разгрузка»
⌚🕒	Положение пересечения границы
⌘I	Местоположение в начале рабочего дня (начало смены)
⌘II	Местоположение в конце рабочего дня (конец смены)

3

Разное	
	Автомобиль
	Распечатка, карта водителя
	Распечатка, автомобиль / DTCS 4.1x
	Ввод, автомобиль/ DTCS 4.1x
	Индикация, карта водителя
	Индикация, автомобиль/ DTCS 4.1x
	Местное время
	Местное время предприятия

Карты	
	Карта водителя
	Карта предприятия
	Карта контроля
	Карта мастерской
	Не вставлена ни одна карта

Вождение	
	Экипаж
	Суммарное время вождения двойной недели

Распечатки	
	Ежедневные режимы водителя (суточные данные) с карты водителя
	Происшествия и сбои с карты водителя
	Ежедневные режимы водителя (суточные данные) с DTCS 4.1x
	Происшествия и сбои DTCS 4.1x
	Превышения скорости
	Технические данные
	Режимы водителя
	Периоды с активированным дистанционным управлением
	v-диаграмма
	Состояние Диаграмма D1/D2 (опция)
	Профили скорости (опция)
	Профили частоты оборотов (опция)
	Информация по датчику
	Информация по безопасности

Вызвать индикацию	
	Ежедневные режимы водителя (суточные данные) с карты водителя
	Происшествия и сбои с карты водителя
	Ежедневные режимы водителя (суточные данные) с автомобиля/ DTCS 4.1x
	Происшествия и сбои автомобиля / DTCS 4.1x
	Превышения скорости
	Технические данные
	Карты
	Предприятие
	Последний измеренный общий вес комбинации ТС, вкл. прицеп
	Допустимый общий вес комбинации ТС, вкл. прицеп

Происшествия	
! 🗺	Ввод недействительной тахографической карты
! ⌚	Наложение времени
! 🗺 ⌚	Ввод карты водителя во время движения
>>	Превышение скорости
! 📶	Ошибка в коммуникации с датчиком
! ⌚	Установка показаний времени (в мастерской)
! 🗺 🗺	Конфликт карт
! ⌚ 🗺	Поездка без действительной карты водителя
! 🗺 📄	Последний процесс работы с картой был завершен некорректно
! ⚡	Сбой электропитания
! 🛑	Нарушение безопасности
! 📶?	Отсутствующий сигнал GNSS
! 📶?	Нарушения в работе GNSS
! ⌚	Временной конфликт

Происшествия	
! 📶	Ошибка коммуникации DSRC
> 📶	Контроль превышения скорости
! 📶 📄	Конфликт движения транспортного средства

Сбои	
× 🗺	Неисправность карты
× 🖨	Сбой принтера
× 📄	Внутренний сбой DTCO 4.1x
× 📶	Сбой выгрузки
× 📶	Сбой датчика
× 📶?	Внутренняя ошибка GNSS
× 📶?	Внутренняя ошибка DSRC

Предупреждения о времени вождения	
⌚	Перерыв!

Процесс ввода данных вручную	
🗺 / 📶 / 🗺	Ввод <i>Режимы</i>
?	Ввод <i>Неизвестный режим</i>
🗺 ?	Ввод <i>Местоположение</i> в конце смены
🗺 ?	Ввод <i>Местоположение</i> при начале смены

Указания по эксплуатации	
🗺	Ошибка ввода
🗺	Нет доступа к меню
🗺 🗺	Пожалуйста, введите
🗺 🖨	Распечатка не возможна
🗺 🗺	Нет бумаги
🗺 🖨	Распечатка отложена
🗺 🗺	Карта неисправна
🗺 🗺	Извлечь карту
🗺 🗺	Неправильная карта
🗺 🗺	Извлечение не возможно
🗺 🖨	Задержка процесса
🗺 ?	Противоречивая запись

Указания по эксплуатации

⚠	Сбой устройств
🕒1	Недейств. через дней ...
🕒⚙	Калибровка через дней ...
📶1	Выгрузка данных с карты водителя в днях ...

VDO Counter (опция)

🕒1	Оставшееся время вождения
🕒⏸	Начало следующего времени вождения
🕒⏸	Будущее время вождения
🕒1	Оставшееся время перерыва / отдыха:
🕒1	Оставшееся время до начала ежедневного, еженедельного времени отдыха

■ Обозначения стран**Сокращение страны**

A	Австрия
AL	Албания
AND	Андорра
ARM	Армения
AZ	Азербайджан
B	Бельгия
BG	Болгария
BIH	Босния и Герцеговина
BY	Белоруссия
CH	Швейцария
CY	Кипр
CZ	Чешская Республика
D	Германия
DK	Дания
E	Испания *
EC	Европейское Сообщество
EST	Эстония
EUR	Остальная Европа

Сокращение страны

F	Франция
FIN	Финляндия
FL	Лихтенштейн
FR/FO	Фарерские о-ва
GE	Грузия
GR	Греция
H	Венгрия
HR	Хорватия
I	Италия
IRL	Ирландия
IS	Исландия
KZ	Казахстан
L	Люксембург
LT	Литва
LV	Латвия
M	Мальта
MC	Монако
MD	Республика Молдова
MK	Македония
MNE	Черногория

Сокращение страны	
N	Норвегия
NL	Нидерланды
P	Португалия
PL	Польша
RO	Румыния
RSM	Сан Марино
RUS	Российская Федерация
S	Швеция
SK	Словакия
SLO	Словения
SRB	Сербия
TJ	Таджикистан
TM	Туркменистан
TR	Турция
UA	Украина
UK	Соединенное Королевство, Олдерни, Гернси, Джерси, Остров Мэн, Гибралтар
UZ	Узбекистан
V	Государство Ватикан

Сокращение страны	
WLD	Остальной мир

* Испанские регионы: → *Испанские регионы* [▶ 41]

▶ **Испанские регионы**



Рис. 5: Регионы Испании

Сокращение регионов Испании	
AN	Андалусия
AR	Арагон
AST	Астурия
C	Кантабрия
CAT	Каталония

Сокращение регионов Испании	
CL	Кастилия — Леон
CM	Кастилия — Ла-Манча
CV	Валенсия
EXT	Эстремадура
G	Галисия
IB	Балеарские острова
IC	Канарские острова
LR	Ла Риоха
M	Мадрид
MU	Мурсия
NA	Наварра
PV	Страна Басков

■ Автоматические режимы (предварительная настройка)

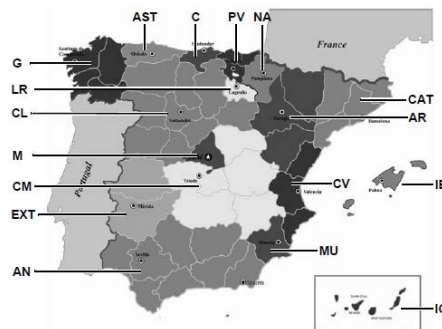
Автоматически установленный режим:

после включения зажигания	
Водитель 1 и водитель 2	
н	Пауза / время отдыха
*	Прочее рабочее время
▣	Время готовности
?	без изменений

после выключения зажигания	
Водитель 1 и водитель 2	
н	Пауза / время отдыха
*	Прочее рабочее время
▣	Время готовности
?	без изменений

УКАЗАНИЕ

Производитель автомобиля мог уже запрограммировать определенные настройки режима *после включения / выключения зажигания*.

- Выделите (✓) установленные функции в таблице.

УКАЗАНИЕ

Исключением является дополнительный ввод режимов на карту водителя. Во время *ручного ввода* эта опция не работает. После *включения / выключения зажигания* не происходит изменения режима.

Автоматическая настройка после *включения / выключения зажигания* видна при стандартном просмотре. Режим мигает в течение прим. 5 секунд, затем снова появляется предыдущая индикация.
→ *Вызвать индикацию* [▶ 44]

Стандартные настройки:
→ *Установить режимы* [▶ 60]

Управление (общее)

Вызвать индикацию

Обзор меню

Ввод карты

Извлечь карту

Обращение с картами

Выгрузка данных

Управление (общее)

■ Вызвать индикацию

► Индикация после включения зажигания

Если в слоте карты 1 нет тахографической карты, то в течение прим. 20 секунд отображается указание (1) (н ■ Карта! н), затем индикация (2).



Рис. 6: Индикация после включения зажигания

УКАЗАНИЕ

Разъяснение пиктограмм → *Индикация во время движения* [► 44]

► Индикация во время движения

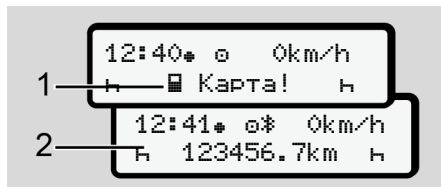
Во время движения могут появляться индикации (a), (b) или (c) (опция).

Полный список пиктограмм → *Пиктограммы (обзор)* [► 36].

После нажатия клавиши меню можно изменить индикацию.

Индикация во время движения:

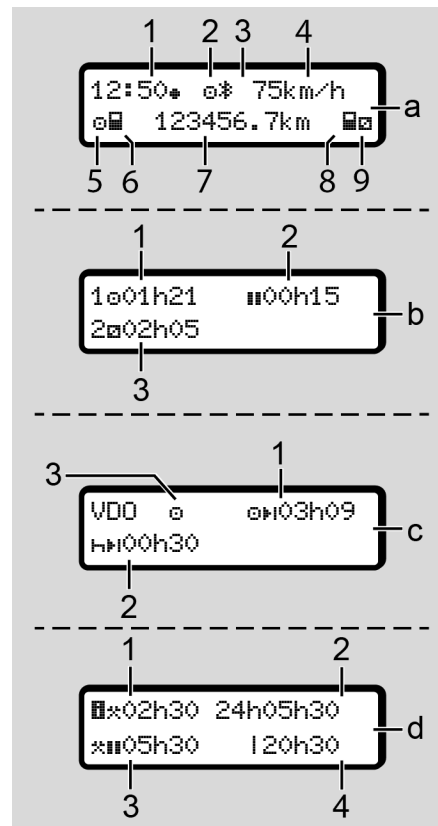

Стандартная индикация (a):

- (1) Время
с символом * = местное время
без символа * = универсальное
время (UTC)
- (2) Обозначение режима работы
Эксплуатация
- (3) Обозначение, что Bluetooth активен
- (4) Скорость
- (5) Режим водитель 1
- (6) Символ карты водитель 1
- (7) Общий пробег
- (8) Символ карты водитель 2
- (9) Режим водитель 2

Индикация времени вождения и отдыха (b):

- (1) Время вождения ☒ водителя 1 с действительного времени отдыха
- (2) Действительное время отдыха ■■ состоящее из частичных перерывов минимум по 15 минут и следующих 30 минут
- (3) Время водителя 2:
Текущий режим дежурство ☒ и продолжительность этого режима

УКАЗАНИЕ

При отсутствующей карте водителя появляется индикация показаний времени, относящаяся к слоту карты 1 или 2 соответственно.

Индикация оставшегося времени вождения и отдыха (опция VDO Counter) (c):

- (1) Оставшееся время вождения ☒■ :
(ч мигает = эта часть индикации в настоящее время активна)
- (2) Следующее действительное время отдыха / суточное или еженедельное время отдыха ■■:
→ *VDO Counter (опция) [► 81]*
- (3) Отображается установленный режим

Индикация счетчика рабочего времени (опция VDO Counter) (d):

- (1) Непрерывное рабочее время: (продолжительность установленного рабочего времени* без времени отдыха)
- (2) Ежедневное рабочее время: (сумма рабочего времени с последнего суточного или еженедельного времени отдыха)
- (3) Суммарное время отдыха: (сумма перерывов во время текущего рабочего времени ■■)
- (4) Текущее еженедельное рабочее время: (сумма установленного рабочего времени для текущей календарной недели до настоящего момента)

► Сообщения

Сообщения подсвечиваются независимо от текущей индикации.

Следующие причины приводят к отображению сообщения:

!	Происшествие
×	Сбой
⚠	Предупреждение о времени вождения
⚠	Указание по эксплуатации

→ *Индикация сообщений* [► 109]

► Индикация после выключения зажигания

После *выключения зажигания* отображается следующее:



Рис. 7: Индикация после выключения зажигания

■ Обзор меню

- Выбрать желаемую функцию, режим или числовое значение с помощью клавиш ▲/ ▼ в поле ввода.
- Подтвердите выбор клавишей **OK**.

► Меню при стоящем автомобиле

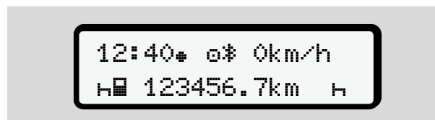
При стоящем автомобиле и установленной карте водителя можно запросить дополнительные данные с карты водителя.

→ *Второй уровень меню – функции меню* [► 87]

■ Ввод карты

⚠ ВНИМАНИЕ

Соблюдать ПДД

- Как водитель, вставляйте карту только при стоящем автомобиле.
- Установка карты во время поездки возможна, но не разрешается. Это сохраняется как происшествие.

Всегда держать слоты для карт закрытыми.

Крышки слотов для карт удалять запрещается, чтобы не допустить попадания пыли и грязи или брызг воды.

УКАЗАНИЕ

Выбор слота карты

- Слот 1 (левое отделение для карты) для карты водителя за рулем.
- При работе в экипаже: Слот 2 (правое отделение для карты) для карты водителя-пассажира.
- Для карты предприятия: Слот выбирается произвольно.

УКАЗАНИЕ

Для управления вариантом ADR должно быть включено зажигание.

Соблюдать особые указания по технике безопасности для управления вариантом ADR DTCO 4.1x во взрывоопасном окружении.

→ *Вариант ADR (взрывозащищенный вариант)* [▶ 27]

1. Удерживать комбинированную клавишу Водитель 1 или Водитель 2 нажатой более 2 секунд.



Рис. 8: Запросить карту (комбинированная клавиша)

2. Выдвигается устройства для ввода карт. Осторожно откинуть крышку устройства для ввода карт вниз.



Рис. 9: Откидывание крышки вниз

3. Вставьте свою карту чипом вверх и стрелкой вперед в слот для карт.



Рис. 10: Установка карты

4. Осторожно закрыть крышку устройства для ввода карт вверх.

5. Задвигать устройство для ввода карт в слот карты, пока оно не зафиксируется. Информация с чипа считывается.

Во время считывания карты в слоте 1 можно установить еще одну карту в слот 2

- Экипаж: карта водителя второго водителя, который также едет в автомобиле.
- Считывание данных с карт и массового накопителя данных: карта предприятия.

В зависимости от установленной карты выполняются шаги управления с интуитивным ведением по меню.

- Для первой и (если вставлена) второй карты водителя
→ *Начало смены вставить карту водителя [▶ 54]*
- Для карты предприятия
→ *Регистрация вставить карту предприятия [▶ 73]*

УКАЗАНИЕ

Если DTСO 4.1х при считывании карты обнаружит, что она не действительна, то процесс считывания прерывается (1.1 Установка прервана).

▶ Язык

Отображаемый язык зависит от:

- вставленной карты водителя в слоте 1.
- тахографической карты большей значимости, например, карта предприятия, карта контроля.

В качестве альтернативы автоматической установке языка можно установить желаемый язык.

→ *Установить язык [▶ 81]*

■ Извлечь карту

УКАЗАНИЕ

Карты можно извлекать из слота только при остановленном автомобиле.

⚠ ВНИМАНИЕ

Защита от злоупотребления

Извлечение карты водителя из слота:

- В конце смены
- При смене водителя или автомобиля.

УКАЗАНИЕ

Для управления вариантом ADR должно быть включено зажигание.

Соблюдать особые указания по технике безопасности для управления вариантом ADR DTCO 4.1x во взрывоопасном окружении.

→ *Вариант ADR (взрывозащищенный вариант)* [▶ 27]



Рис. 11: Запросить карту (комбинированная клавиша)

1. Удерживать комбинированную клавишу Водитель 1 или Водитель 2 нажатой более 2 секунд. После этого на дисплее будет показано:
 - Имя владельца карты.
 - Индикатор выполнения передачи данных на чип карты.
 - Запрос на выход.
2. Выбрать с помощью клавиш **▲** / **▼** желаемую функцию:
 - Карта водителя: Выбор страны, в которой Вы сейчас находитесь.

УКАЗАНИЕ

Если в течение одной минуты страна введена не будет, выброс карты отменяется.

- Карта предприятия:
 - Да, если Вы хотите осуществить выход предприятия на DTCO 4.1x.
 - Нет, если блокировка предприятия должна остаться активированной.

УКАЗАНИЕ

При деактивированной блокировке предприятия доступ к сохраненным данным Вашего предприятия тем не менее остается заблокированным для другого предприятия.

3. Подтвердите выбор клавишей **OK**.

УКАЗАНИЕ

В следующих случаях отображается указание:

- Периодическая дополнительная проверка DTCO 4.1x

- Срок действия карты предприятия или водителя истекает
- Предстоит выгрузка данных на карте водителя

УКАЗАНИЕ

Если выполняется обработка установленной карты (для считывания или извлечения) и запрашивается извлечение карты в другом слоте, то сначала DTCS 4.1x завершает текущий процесс первой карты, прежде чем запускать процесс извлечения для второй карты.

Устройство для ввода карт соответствующего слота выдвигается.

4. Извлечь карту.
5. Осторожно закрыть крышку устройства для ввода карт вверх.
6. Задвигать устройство для ввода карт в слот карты, пока оно не зафиксируется.

■ Обращение с картами

- Не сгибать, не надламывать тахографическую карту, не использовать ее не по назначению.
- Не использовать поврежденные тахографические карты.
- Содержать контактные поверхности чистыми, сухими, свободными от жировых и масляных загрязнений (всегда держать карту в защитном чехле).
- Защищать от прямого солнечного излучения (не оставлять на приборной доске).
- Не оставлять в непосредственной близости к сильным электромагнитным полям.
- Не использовать по истечении срока действия и своевременно до его истечения запрашивать новую тахографическую карту.

■ Выгрузка данных

► С карты водителя или предприятия

ОПАСНОСТЬ ВЗРЫВА

В случае варианта ADR опасность взрыва из-за остаточных напряжений и открытых портов

Во взрывоопасных зонах нажатие клавиш DTCS 4.1x, установка карт, открытие лотка принтера или открытие фронтального порта представляют собой повышенную опасность взрыва.

- Крышка должна быть закрыта.
- Выгрузки данных происходить не должно.

УКАЗАНИЕ

Для выгрузки может быть установлена только 1 карта водителя (карта водителя 1 или водителя 2). Если установлены обе карты, передачи данных не происходит.



Рис. 12: Подключение к фронтальному порту

1. Откинуть крышку (1) фронтального порта вверх.
2. Вставить ключ загрузки (Download Key) (3) во фронтальный порт (2). Выгрузка начнется автоматически.

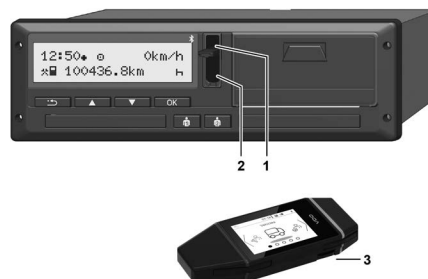

Рис. 13: Пиктограмма: Передача данных

Карту водителя нельзя извлекать во время передачи данных, на экране отображается вращающийся символ (4).

УКАЗАНИЕ

Возможная потеря данных при передаче на ключ загрузки (Download Key).

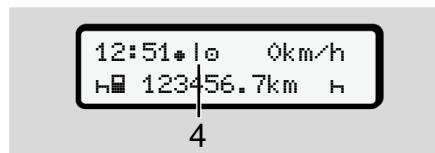
Не прерывать соединение с фронтальным портом во время передачи данных.

3. После выгрузки данных закрыть крышку (1).

► Подлинность данных

Скопированные данные имеют цифровую подпись (код подлинности).

При помощи этой подписи данные могут быть присвоены определенной карте водителя и проверены на их точность и подлинность.

УКАЗАНИЕ

Подробная информация о считывающем ПО или о ключе загрузки (Download Key) приведена в соответствующей документации.

► Выгрузка с накопителя данных

Данные с накопителя данных можно скачать только с помощью карты предприятия.

Какие данные следует скачать (данные карты или накопителя), можно установить на ключе загрузки (Download Key).

► Дистанционная выгрузка (опция)

С помощью системы управления транспортным парком (режим Remote) можно после успешной аутентификации карты предприятия (сохранена на сервере) выгрузить данные также с помощью дистанционного управления.



Рис. 14: Пиктограмма: Выгрузка с дистанционным управлением

Во время выгрузки с дистанционным управлением также отображается вращающийся символ (4).

УКАЗАНИЕ

Начиная с версии DTCO 4.1b, дистанционная загрузка ограничена максимум 24 разами в календарный день.

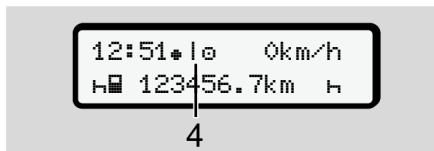
- **Рекомендация:** Выгрузку с дистанционным управлением следует выполнять не чаще двух раз в день.

УКАЗАНИЕ

Подробная информация о необходимых для этого компонентах аппаратного и программного обеспечения, а также об их использовании приведена в соответствующей документации.

Управление водителем

Функции карты водителя

Начало смены вставить карту водителя

Установить режимы

Погрузка/Разгрузка (каботаж)

Конец смены – Извлечь карту водителя

Ручной ввод (запись/дополнительный ввод)

Смена водителя / автомобиля

Первая установка карты водителя

Управление водителем

■ Функции карты водителя

С помощью карты водителя происходит идентификация водителя DTСO 4.1х.

Она предназначена для нормального режима вождения и позволяет сохранять, вызывать индикацию, распечатывать или (только при вставленной карте водителя) загружать режимы.

УКАЗАНИЕ

Карта водителя не может передаваться другому лицу.

УКАЗАНИЕ

Меню для индикации и распечатки данных водителя доступны только в случае, если установлена соответствующая карта.

Так, например, пункт меню Распечатка  Водитель 2 отображается только в том случае, если в слот 2 для карт установлена карта водителя.

■ Начало смены вставить карту водителя

УКАЗАНИЕ

Управление водителем соответствует режиму Эксплуатация в соответствии регламенту (EU) 2016/799 I С в последней действующей редакции.

→ Режимы работы (обзор) [▶ 28]

УКАЗАНИЕ

Для управления вариантом АDR должно быть включено зажигание.

Соблюдать особые указания по технике безопасности для управления вариантом АDR DTСO 4.1х во взрывоопасном окружении.

→ Вариант АDR (взрывозащищенный вариант) [▶ 27]

▶ 1. Установка карты

При начале смены (начало рабочего дня) вставить карту водителя в слот.

→ Ввод карты [▶ 47]

- После установки карты водителя дисплей переключается на язык, сохраненный на карте водителя.

УКАЗАНИЕ

Язык можно установить в меню.

→ Установить язык [▶ 81]

Показанное меню пошагово ведет к полной готовности DTСO 4.1х к работе:



Рис. 15: Индикация приветствия

В течение прим. 3 секунд отображаются имя владельца карты, установленное местное время (например, 16:00*) и универсальное время

(UTC) (например, 14:00UTC) (разница во времени = 2 часа при летнем времени).

Во время процесса считывания карты ввод данных не возможен.

При нажатии клавиши отображается сообщение:

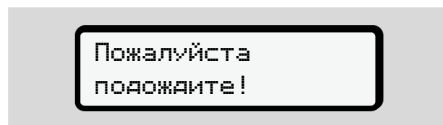

или



Происходит считывание информации с карты:



Рис. 16: Считывание информации с карты

Слева стоит номер слота, в котором установлена карта.

Рядом стоит имя водителя (считано с карты водителя).

Индикатор выполнения показывает дальнейшее считывание карты водителя.

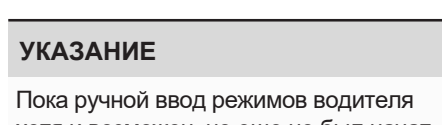

Пока ручной ввод режимов водителя хотя и возможен, но еще не был начат, DTCS 4.1x предлагает водителю возможность извлечь эту карту водителя без дальнейшего сохранения блоков данных на карте и в DTCS 4.1x.



Рис. 17: Индикация последнего извлечения

В течение прим. 4 секунд отображаются дата и время последнего извлечения карты по местному времени (символ *).

УКАЗАНИЕ

Соблюдать полноту данных о вождении.

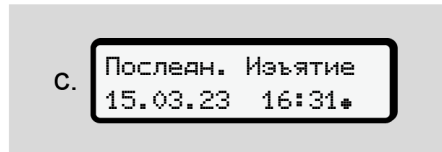
Согласно предписанию режимы, которые не могут быть зарегистрированы на карте водителя, должны быть дополнительно внесены посредством дополнительного ручного ввода.

Тогда выдается запрос на дополнительный ручной ввод:



Рис. 18: Дополнительный ввод как опция

- Можно дополнительно ввести режимы;
 - Ручной ввод (запись/дополнительный ввод) [64]
 - Если Вы не хотите дополнительно вводить режимы, выбрать нет; затем см. шаг i.

5

- При выборе **дз** DTСO 4.1х запрашивает ручной ввод; следующий дисплей:

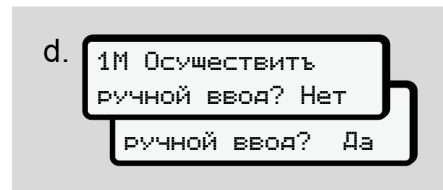

Рис. 19: Опции ввода

M = ручной ввод

H = поле ввода режима мигает

Отображается период между извлечением (1-я строка) и текущим процессом установки (2-я строка) в местном времени.

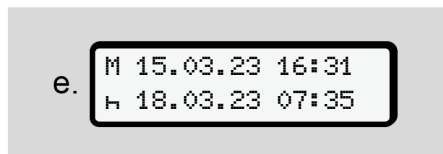
→ Установить режимы [▶ 60]



Рис. 20: 2-я строка = блок ввода

- Последовательно можно ввести необходимые данные (мигающие

поля ввода данных) в следующем порядке: *режим / день / месяц / год / час / минута*.

Процесс завершается по достижении момента установки карты.

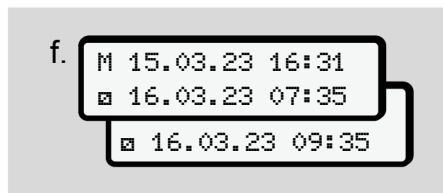
УКАЗАНИЕ

DTСO 4.1х отклоняет извлечение карты водителя, пока процесс считывания не будет завершен. Для извлечения карты водителя необходимо заново запросить извлечение, когда DTСO 4.1х завершит процесс считывания.

Затем происходит запрос на ввод страны.



Рис. 21: Выбор страны

- Выбрать страну и при необходимости регион, для которого должен действовать дополнительный ввод и подтвердить выбор **OK**.
→ Обозначения стран [▶ 40]

УКАЗАНИЕ

Для Испании следует дополнительно указать регион.

УКАЗАНИЕ

Клавишей **ESC** можно отменить ввод, если Вы хотите продолжить свою смену сразу.



Рис. 22: Подтверждение ввода

- Подтвердить ввод нажатием **дз** или **нет**.

УКАЗАНИЕ

При выборе «Нет» введенные данные еще раз отображаются и их можно при необходимости исправить.

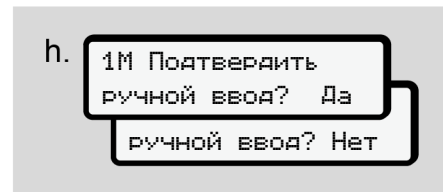
- Первая установка
При первой установке карты водителя выдаются дополнительные запросы:
→ *Первая установка карты водителя* [▶ 69]

Появляется стандартная индикация.



Рис. 23: Стандартная индикация с установленной картой

Показанные символы имеют следующее значение:

- _ = Карта водителя находится в слоте карты.
- = можно начинать движение, необходимые данные считаны.

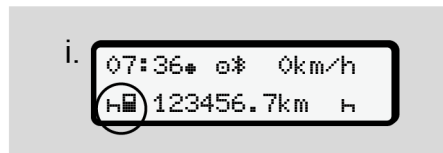

Рис. 24: Готовность к движению

DTCO 4.1x показывает, что движение можно начинать, а также один ли это водитель (☉) или экипаж (☉☉).

УКАЗАНИЕ

Если готовность к движению не отображается, проверить, установлена ли в слот 1 или слот 2 действительная карта водителя, выполнены ли необходимые указания и нет ли конфликта карт.

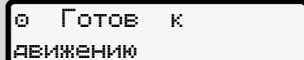
УКАЗАНИЕ

Если установлены две карты водителя, то DTCSO 4.1x запрашивает записи для второй карты водителя, как только будет считана первая карта водителя и показана готовность к движению.

УКАЗАНИЕ

Символ ■ отображается для обоих слотов для карт.

Если установлены карты для водителя 1 и водителя 2, то поездку можно начинать, как только отображается по меньшей мере символ ■ для водителя 1.

▶ 2. Выбор режима

Комбинированной клавишей установить для соответствующего слота режим, который Вы хотите выполнять.
→ *Установить режимы* [▶ 60]

- При смене местного времени: Установить индикацию часов на фактическое местное время.
→ *Установить местное время* [▶ 100]

DTCSO 4.1x готов.

УКАЗАНИЕ

Начало поездки завершает любой начатый ручной ввод данных – также для водителя 2.

5

⚠ ВНИМАНИЕ

Во время перерыва или отдыха обязательно установить режим на н.

Сбои на DTCS 4.1x или системных компонентах отображаются на дисплее → *Индикация сообщений* [▶ 109].

- Квитировать сообщение клавишей **OK**.

▶ Ввод страны - вручную

DTCS 4.1x автоматически распознает пересечение границы → *Пересечение границы* [▶ 34].

Если DTCS 4.1x не распознает пересечение границы автоматически, необходимо выполнить переключение страны вручную:

Указание страны при начале смены

Рис. 25: Опция ввода – Страна начала

- Выбрать символ **•|?** Нач. страны и подтвердить.
- Выбрать страну и подтвердить выбор.
→ *Обозначения стран* [▶ 40]

УКАЗАНИЕ

В Испании следует дополнительно указать регион, в котором начинается поездка.

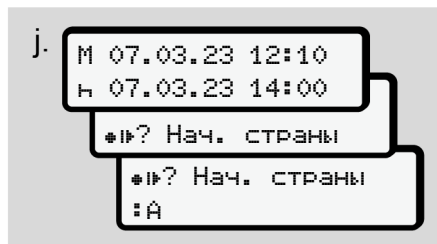
→ *Испанские регионы* [▶ 41]

Указание страны при начале смены

Рис. 26: Ввод– Страна конца

- В первом поле ввода **н** выбрать символ **•|?** Конеч страны и подтвердить.
- Выбрать страну и подтвердить выбор.

Выбор стран

- Дополнительный ручной ввод
При дополнительном ручном вводе с помощью клавиш **▲** / **▼** можно просмотреть последние 4 введенных страны.
Маркировка: Двоеточие перед кодом страны: В.

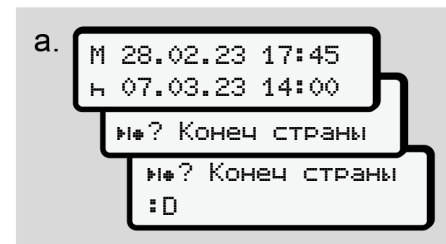
- Текущее время
В пункте «Текущее время» отображается последняя страна, доступная через GNSS.
Маркировка: Двоеточие перед кодом страны* В.

УКАЗАНИЕ

Это также доступно для выбора региона, например, в Испании.

Дальнейший выбор осуществляется в алфавитном порядке, с буквы **A**:

- Клавиша **A**: A, Z, Y, X, ... и т.п.
- Клавиша **B**: A, B, C, D, ... и т.п.

УКАЗАНИЕ

Если активирован учет автомобиля, то DTCSO 4.1x предлагает предварительный выбор стран на основе места расположения автомобиля в момент установки карты водителя.

Если учет автомобиля не позволяет определить страну (автомобиль находится вне доступных данных карты

или еще выполняется расчет позиции), DTCSO 4.1x предлагает последние четыре указанных страны или региона.

УКАЗАНИЕ

За счет нажатия и удержания клавиши **↵** / **⏏** можно ускорить выбор (функция auto-repeat).

УКАЗАНИЕ

Предлагаемые места являются предложениями для упрощения процесса выбора.
Как водитель, убедитесь, что вы выбрали страну, в которой вы фактически находитесь.

► Отмена процедуры ввода

Если в течение 30 секунд ввод сделан не будет, на дисплее отображается следующее:



Рис. 27: Запрос ввода на дисплее

Если в течение еще 30 секунд будет нажата клавиша **OK**, можно продолжить ввод.

Если в течение десяти минут ввод сделан не будет, и на не будет нажата ни одна клавиша на DTCSO 4.1x, то карта водителя будет выброшена.

Уже введенные, но не подтвержденные данные отменяются, чтобы обеспечить, что сохраняются только корректные и подтвержденные вами данные. Это касается удаленного ввода и непосредственного ввода на DTCSO 4.1x.

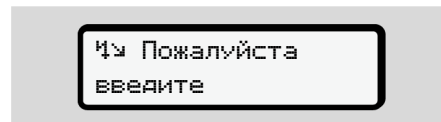
Запрос карты нажатием комбинированной клавиши **⏏** прерывает *Ручной ввод*. Он также прерывается, если во время ввода начинается движение.

■ Установить режимы

▶ Возможные режимы

Можно установить следующие режимы:

☉	Время вождения (автоматически во время поездки)
✳	Прочее рабочее время
☑	Время доступности (время ожидания, время второго водителя, время в кабине отдыха во время движения для водителя 2)
н	Время перерывов и отдыха

▶ Смена режима

УКАЗАНИЕ

Установка режимов возможна только при остановленном автомобиле.

- Нажать комбинированную клавишу  для водителя 1. Отображается стандартная индикация.





Рис. 28: Стандартная индикация с режимом (1)

- Нажимать комбинированную клавишу , пока на дисплее (1) не будет показан желаемый режим.
- При работе в экипаже: Как водитель-пассажир (водитель 2) нажмите соответствующую клавишу .

▶ Автоматическая установка

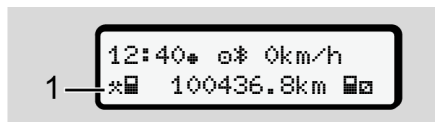
DTCO 4.1x автоматически переключается на следующие режимы:

при ...	Водитель 1	Водитель 2
Поездка	☉	☑
Остановка автомобиля	✳	☑

УКАЗАНИЕ

Обеспечить правильный расчет счетчика (опция)

- В конце смены или при перерыве обязательно устанавливать режим н.

Автоматическая установка после включения/ выключения зажигания (предварительная настройка)

После включения / выключения зажигания DTCO 4.1x может переключаться на определенный режим, например, н.

Этот режим можно запрограммировать с помощью карты предприятия или авторизованной мастерской.

Режим (1) и/ или (2), который автоматически меняется по причине включения зажигания или выключения зажигания, отображается в стандартной индикации. Он мигает прим. 5 секунд.



Рис. 29: Мигание режима в стандартной индикации

После включения зажигания снова выдается предыдущая индикация.

Пример:

Вы выбрали *Counter* и выключаете зажигание.

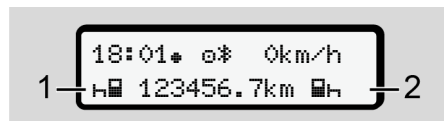
При включении зажигания *Counter* снова отображается через 5 секунд.

► Ручная запись режимов

УКАЗАНИЕ

Соблюдать регламент

Согласно регламенту (ЕС) 165/2014 режимы, которые не могут быть зарегистрированы на карте водителя, должны быть дополнительно внесены посредством ручного ввода.

В следующих случаях вручную дополнительно ввести режимы:

- При неисправности DTSCO 4.1x
- В случае потери, кражи, повреждения или неправильной работы карты водителя.

В этих случаях в начале и в конце поездки или смены необходимо выполнить суточную распечатку на DTSCO 4.1x.

С обратной стороны распечатки у Вас есть возможность внести свои режимы вручную (2) и дополнить распечатку персональными данными (1).



Рис. 30: Запись режимов

5

Значение символов

☐	Имя и фамилия
☐☐	Номер карты водителя или водительских прав
№№.	Номерной знак автомобиля
✚✚	Местоположение в начале смены
✚✚	Местоположение в конце смены
✚км	Пробег в км на конец смены
км✚	Пробег в км на начало смены
км	Пробег

УКАЗАНИЕ

Соблюдать действующие для Вашей страны законодательные положения.

■ Погрузка/Разгрузка (каботаж)

Процессы погрузки/разгрузки можно задокументировать в рамках положения о каботаже (международных перевозках) в DTCO 4.1x.

Информация должна быть предоставлена до того, как автомобиль покинет место погрузки/разгрузки.

DTCO 4.1x сохраняет место и время процесса погрузки/разгрузки.

Меню ввода: → *Пункт меню Ввод, автомобиль* [▶ 98]

■ Конец смены – Извлечь карту водителя**УКАЗАНИЕ**

Для защиты персональных данных в конце каждой смены следует извлекать карту водителя.

Карту водителя можно вынимать из слота только при остановленном автомобиле.

УКАЗАНИЕ

Для управления вариантом ADR должно быть включено зажигание. Соблюдать особые указания по технике безопасности для управления вариантом ADR во взрывоопасном окружении.

→ *Вариант ADR (взрывозащищенный вариант)* [▶ 27]

1. В конце смены (конец рабочего дня) или при смене автомобиля установить соответствующий режим, например, время отдыха н. → *Установить режимы* [▶ 60]

- Удерживать клавишу  нажатой не менее 2 секунд.







Рис. 31: Указание по нынешнему местоположению

- Выбрать страну клавишами / и подтвердить выбор клавишей .
→ Указание страны при начале смены [▶ 58]

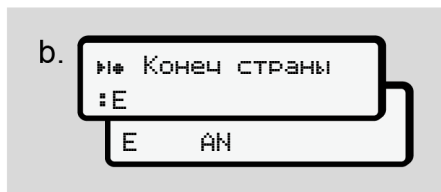
УКАЗАНИЕ

Если функция доступна, то DTCO 4.1x позволяет составить суточную распечатку до выброса карты.

УКАЗАНИЕ

Если в течение одной минуты страна введена не будет, выброс карты отменяется.

- Отображаются номер слота и фамилия водителя.
Индикатор выполнения показывает описание карты водителя.
- Извлечь карту водителя из слота
→ Извлечь карту [▶ 49]
Это действует также при смене водителя при командной эксплуатации. Затем вставить карту водителя в другой слот.
На дисплее показана:



Рис. 32: Стандартная индикация без карт

- Распечатать, если есть необходимость, сохраненные режимы и происшествия с помощью меню Печать.
→ Второй уровень меню – функции меню [▶ 87]

УКАЗАНИЕ

Если нужна распечатка за прошлые 24 часа, дождаться, если возможно, следующего дня.

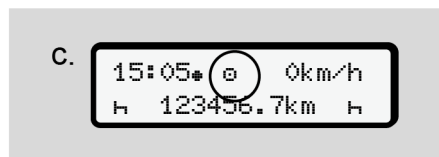
Так Вы обеспечите, что также последний режим будет полностью показан в распечатке.

5

■ Ручной ввод (запись/дополнительный ввод)

Если после установки карты водителя при запросе 1М Осуществить ручной ввод? Да Вы подтвердили Да, то отображаются изменяемые вручную записи (шаг е).



Рис. 33: Дисплей для возможности корректировки

Записи теперь можно выполнять последовательно (клавиши **▲/▼** и **OK**).

При неправильном вводе можно клавишей **ESC** и повторить ввод.

Извлечение (15.03.23) Установить (18.03.23)
16:31 местное время 07:35 местное время

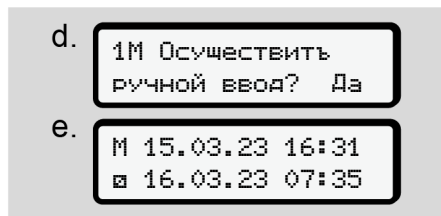

Рис. 34: Пример для периода с неизвестным режимом

Возможны следующие вводы:

- Дополнительный ввод режима Время отдыха n:
→ *Дополнительный ввод режима
Время отдыха [▶ 65]*
- Продолжить рабочее время:
→ *Продолжить режимы [▶ 66]*
- Продолжить, завершить рабочее время и/или поставить режимы перед рабочим временем:
→ *Продолжить режимы и поставить режимы перед другими [▶ 67]*

Эти возможности после установки вашей карты водителя действуют также в общем для выбора текущего режима.

▶ Запрос карты во время ручного ввода

1. Запросить клавишей **ESC** карту для выброса.
Отображается запрос для ручного ввода:



Рис. 35: Дополнительный ввод как опция

2. Выбрать с помощью клавиш **▲/▼** Нет и подтвердить клавишей **OK**.
3. Далее с шага 3.
→ *Конец смены – Извлечь карту водителя [▶ 62]*

Ручной ввод отменяется. На неизвестный промежуток времени DTCO 4.1x сохраняет режим ?

► **Дополнительный ввод режима**
Время отдыха

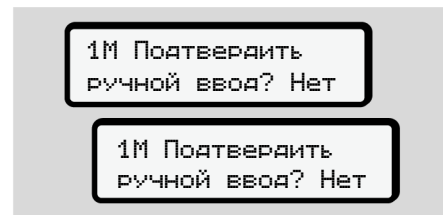
	<table border="1"> <tr> <td>Извлечение (15.03.23) 16:31 местное время</td> <td>Установить (18.03.23) 07:35 местное время</td> </tr> </table> <p>Дополнительный ввод времени отдыха</p> <p>Учитывать: Ввод осуществляется по местному времени.</p> <ol style="list-style-type: none"> После выбора Да для дополнительного ввода: Выбрать и подтвердить режим н клавишей OK. Индикация переключается на следующее мигающее поле ввода. Если удерживать клавишу OK нажатой, то индикация переключится на последнюю запись индикации. Подтвердить также последний ввод минут клавишей OK. Следовать указаниям системы меню. 	Извлечение (15.03.23) 16:31 местное время	Установить (18.03.23) 07:35 местное время
Извлечение (15.03.23) 16:31 местное время	Установить (18.03.23) 07:35 местное время		

5

► Продолжить режимы

Извлечение (24.03.23) 23:32 местное время	Установить (25.03.23) 02:30 местное время
--	--

00:20 местное время

Дополнить режимы

Учитывать: Ввод осуществляется по местному времени.

- a. Выбрать и подтвердить первый режим * клавишей **OK**.
- b. Последовательно ввести день и время и подтвердить соответственно клавишей **OK**.
- c. Выбрать и подтвердить второй режим □ клавишей **OK**.
- d. Ввести день и время и подтвердить соответственно клавишей **OK**.
- e. Подтвердить также последний ввод минут клавишей **OK**.
- f. Следовать указаниям системы меню.

► Продолжить режимы и поставить режимы перед другими

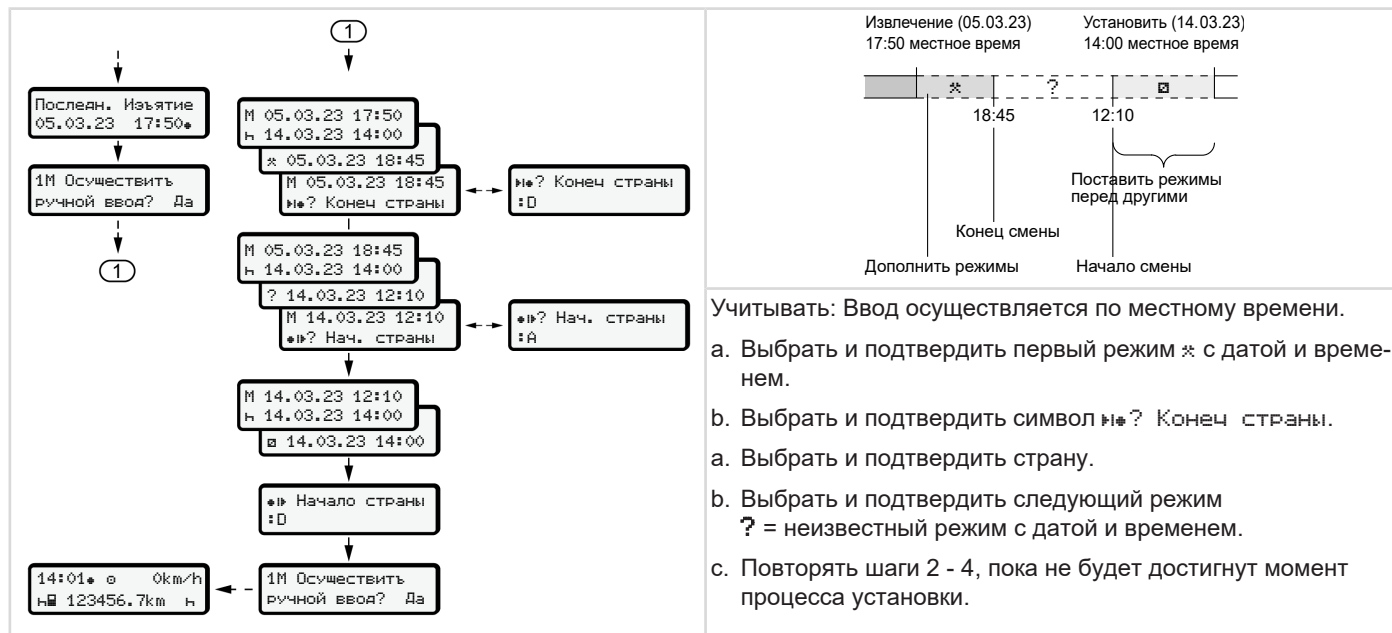

■ Смена водителя / автомобиля



Рис. 36: Смена карты водителя



► Случай 1 – экипаж

Водитель 2 становится Водителем 1.

- a. Извлечь карты водителей из слотов и вставить соответственно в другой слот.
- b. Установка желаемого режима:
→ Установить режимы [▶ 60].

УКАЗАНИЕ

При командной эксплуатации можно сначала установить карту водителя 1, чтобы можно было быстро начать поездку. Уже во время считывания карты водителя 1 можно вставить карту водителя 2.

Поездку можно начинать, как только будет показан символ  для водителя 1 и символ  для водителя 2.

► Случай 2 – конец смены

Водитель 1 и/или водитель 2 покидают автомобиль.

- a. Соответствующее лицо в случае необходимости составляет суточную распечатку, запрашивает свою карту водителя, и извлекает карту водителя из слота.
- b. Новый экипаж автомобиля вставляет карту водителя, в зависимости от функции (водитель 1 или водитель 2), в слот.

► Случай 3 - смешанная эксплуатация

Использование автомобиля с различными типами тахографов.

- Например, одним аналоговым тахографом с записью тахограммы или...
- цифровым тахографом с картой водителя согласно регламенту (ЕС) 165/2014, например, DTCO 4.1х.

В случае контроля водитель обязан предъявить следующие документы для текущей недели и за прошедшие 28 дней:

- карта водителя **(1)**,
- релевантные суточные распечатки из цифрового тахографа **(2)**, например, в случае поврежденной или неправильной работы карты водителя,
- описанные тахограммы **(3)**,
- ручная запись режимов.



Рис. 37: Примеры документов, которые водитель должен иметь с собой

УКАЗАНИЕ

Соблюдать действующие для Вашей страны законодательные положения.

■ Первая установка карты водителя

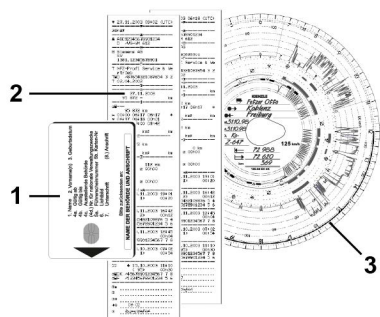
▶ Использование данных

При первой установке карты для защиты ваших персональных данных выдается запрос, согласны ли вы на обработку персональных данных.

→ *Защита персональных данных* [▶ 10]

▶ Процесс регистрации

Запрос выдается автоматически в ходе первой регистрации в DTCSO 4.1x.

Он выдается после выбора страны.

УКАЗАНИЕ

Введенные данные можно будет затем изменить: → *Пункт меню Ввод, водитель 1/ водитель 2* [▶ 95]

Деблокировать данные ITS

УКАЗАНИЕ

Для активации Bluetooth необходимо согласиться с выводом данных ITS (→ *Персональные данные ITS* [▶ 11]).

1 **ВЫДАТЬ**
данные ITS? Да

Рис. 38: Запрос персональных данных

1. Клавишами **▲/▼** Да или Нет сделать выбор.
2. Подтвердить клавишей **OK**. Будет отображено сообщение о сохранении введенных данных:

Ввод сохранён

Рис. 39: Подтверждение сохранения

5

Деблокировать данные VDO



Рис. 40: Запрос особых персональных данных

3. Клавишами **▲/▼** Да или Нет сделать выбор
4. Подтвердить клавишей **OK**.
Будет отображено сообщение о сохранении введенных данных:

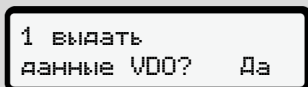

Рис. 41: Подтверждение второго сохранения

Активировать Bluetooth

Активировать Bluetooth можно в этом меню или позднее в меню „Bluetooth“: Описание активации находится здесь:
→ *Сопряжение по Bluetooth* [▶ 97]

Завершение регистрации

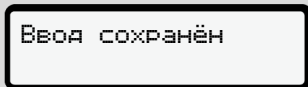
Теперь происходит обычная регистрация в DTCO 4.1х.

→ *Начало смены вставить карту водителя* [▶ 54]

Управление предпринимателем

Функции карты предприятия

Функции меню в режиме эксплуатации "Предприятие"

Регистрация вставить карту предприятия

Ввести государство и номерной знак



Извлечь карту предприятия

Управление предпринимателем

■ Функции карты предприятия

УКАЗАНИЕ

Карта предприятия служит исключительно для управления данными предприятиями, а не для режима вождения.

Если выполняется поездка с картой предприятия, отображается сообщение ! Движение без карты 

УКАЗАНИЕ

Соблюдать национальные положения. Предприятие следит за надлежащим использованием карт предприятия.

- Соблюдать действующие для Вашей страны законодательные положения.

С помощью карты предприятия происходит идентификация предприятия DTCSO 4.1x.

Карта предприятия является подтверждением надлежащей эксплуатации автомобиля. Посредством карты предприятия соответствующий автомобиль закрепляется за предприятием с учетом всех соответствующих данных. Предприятие может подать заявку на несколько карт предприятия.

Независимо от водителей, все данные о движении автомобиля и время сохраняются в памяти тахографа.

По закону предприятие обязано хранить эти данные и предоставлять их по запросу компетентным контролирующим органам.

Срок действия карты предприятия составляет 5 лет. Заявление на получение последующей карты можно подать не ранее чем за 6 месяцев до истечения срока действия текущей карты.

В случае повреждения, кражи или утери карты предприятие должно подать следующие документы для подачи заявления на новую карту:

- в случае утраты - письменное заявление об утрате

- в случае кражи - подтверждение подачи заявления в полицию
- в случае повреждения или неисправности - карту, подлежащую замене

При первой установке карты предприятия предприятие регистрируется в DTCSO 4.1x, чтобы устройство до выхода предприятия или установки другой карты предприятия использовалось в качестве тахографа этого предприятия. Этим обеспечиваются права доступа к идентифицирующим предприятие данным.

Карта предприятия в рамках своего уровня авторизации предлагает следующие возможности:

- Регистрация и удаление предприятия с DTCSO 4.1x, например, при продаже автомобиля, истечении срока аренды автомобиля.
- Ввод государства и государственного номерного знака автомобиля
→ *Вести государство и номерной знак [75].*

- Доступ к данным носителя массива данных и данным, назначенным предприятию, например, происшествия, сбои, скорость, имя водителя
- Доступ к данным вставленной карты водителя
- Доступ к фронтальному порту для авторизованной выгрузки данных с носителя массива данных

В ЕС необходимо выгружать данные каждые 3 месяца с носителя массива данных.

В следующих случаях есть дополнительный смысл выгрузить данные:

- Продажа автомобиля
- Вывод автомобиля из эксплуатации
- При замене DTCS 0.1x

■ Функции меню в режиме эксплуатации "Предприятие"

Навигация в пределах функций меню всегда происходит по одной и той же системе.

→ *Обзор меню* [▶ 46].

Когда карта предприятия находится в слоте 2, все основные меню, относящиеся к этому слоту, остаются заблокированными.

→ *Блокировка доступа к меню* [▶ 90].

В этом случае Вы можете вызывать индикацию только данных введенной карты водителя в слоте 1, распечатать или выгрузить их.

→ *Первый уровень меню – Стандартные значения* [▶ 79].

■ Регистрация вставить карту предприятия

УКАЗАНИЕ

Управление предпринимателем соответствует режиму Предприятие в соответствии регламенту (ЕС) 2016/799 приложение I C в последней действующей редакции.

- Установить карту предприятия в свободный слот;
→ *Ввод карты* [▶ 47].
При установке карты предприятия на дисплее устанавливается язык, сохраненный на карте.

УКАЗАНИЕ

Предпочитаемый вами язык можно установить индивидуально.

→ *Установить язык* [▶ 81]

Показанное меню пошагово ведет к полной готовности DTCS 0.1x к работе:

6

a. 10 Maier
16:00 14:00UTC

Рис. 42: Индикация приветствия

В течение прим. 3 секунд отображается установленное местное время 16:00 и универсальное время (UTC) 14:00UTC (разница во времени = 2 часа при летнем времени).

УКАЗАНИЕ

Во время процесса считывания карты ввод данных не возможен.

При нажатии клавиши отображается сообщение:

Пожалуйста
подождите!

Рис. 43: Сообщение – опция I

или

Возврат карт
не возможен xx

Рис. 44: Сообщение – опция II

Происходит считывание информации с карты:

b. 2 Sped. Muster

Рис. 45: Считывание информации с карты

Слева стоит номер слота, в котором установлена карта.

Рядом стоит название предприятия (считано с карты предприятия).

Индикатор выполнения показывает дальнейшее считывание карты предприятия.

- Ввести, если есть такой запрос, сокращение страны и официальный номерной знак автомобиля:
→ Ввести государство и номерной знак [▶ 75]
- Если на этом DTCO 4.1x это еще не сделано, теперь происходит регистрация предприятия:

c. →Д Установить
блокировку
/
Блокировка
установлена

Рис. 46: Регистрация предприятия

С регистрацией теперь активируется до отзыва блокировка предприятия.

Тем самым обеспечено, что данные водителей, специфические для предприятия и персональные, которые назначены этому предприятию, защищены от доступа.

Появляется стандартная индикация.

DTCO 4.1x находится в режиме работы **Предприятие**, символ 



Рис. 47: Стандартная индикация с установленной картой предприятия

Происшествие: DTCS 4.1x готов.

- Можно выгрузить данные с накопителя массива данных, чтобы заархивировать и проанализировать их согласно предписаниям закона.
→ *Выгрузка данных* [▶ 51]
- Также возможен доступ к данным также установленной карты водителя, например, выгрузить их.
- Сбои на DTCS 4.1x или системных компонентах отображаются на дисплее. Подтвердить сообщение клавишей **OK**.
→ *Индикация сообщений* [▶ 109]

■ Ввести государство и номерной знак

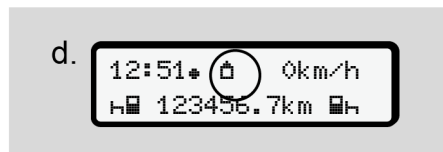
По умолчанию код страны и официальный номерной знак сохраняются во время установки и калибровки, выполняемой авторизованной мастерской.

- Если это не так, то при первой установке карты предприятия DTCS 4.1x запросит ввод этих данных.
 - Государство-член
 - Государственный номерной знак.
→ *Ввести государство и номерной знак* [▶ 75]

Введенные данные сохраняются в DTCS 4.1x gespeichert.

УКАЗАНИЕ

Правильный ввод номерного знака

Ввод государственного номерного знака в DTCS 4.1x Вы можете выполнить только один раз.

Поэтому вводить номерной знак следует точно так, как он указан на номерном знаке на автомобиле.

Любое дальнейшее изменение возможно только в авторизованной специализированной мастерской с картой мастерской.



Рис. 48: Запрос на ввод номерного знака

1. Выбрать с помощью клавиш **▲** / **▼** Да и подтвердить клавишей **OK**. Выводится индикация для ввода государства:

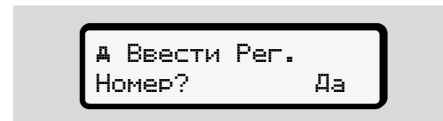

Рис. 49: Опция выбора Страна

6

- Выбрать код страны государства с помощью клавиш **▲/▼** и подтвердить клавишей **OK**.

Предварительный выбор доступен на основании государства, выпустившего карту предприятия.

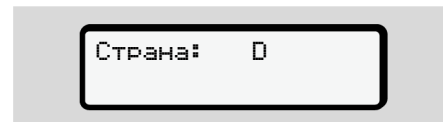
Выводится индикация для ввода государственного номерного знака. Мигает первая позиция ввода _.



Рис. 50: Ввод номерного знака

- Выбрать желаемый знак с помощью клавиш **▲/▼** и подтвердить клавишей **OK**.

УКАЗАНИЕ

Клавишей **↶** можно вернуться на шаг назад и исправить введенные данные.

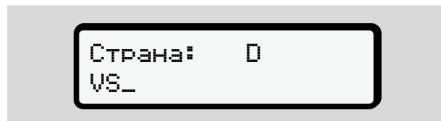
- Мигает следующая позиция ввода

- Повторять шаг 3 до тех пор, пока номерной знак не будет полностью введен. Допускается ввод максимум 13 знаков.

- Подтвердить введенный номерной знак клавишей **OK**. При подтверждении автоматически создается контрольная распечатка:



Рис. 51: Контрольная распечатка

- Номерной знак – еще с возможностью корректировки ошибки – еще раз отображается на дисплее:

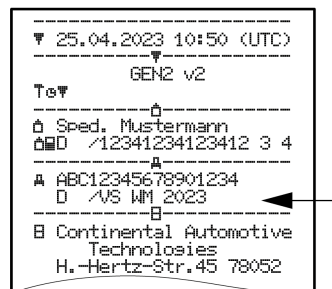

Рис. 52: Выбор подтверждения

- Проверить, корректен ли номерной знак на распечатке.
- Выбрать с помощью клавиш **▲/▼**:

- нет, если номерной знак не корректен, и подтвердить клавишей **OK**.

Снова отображается дисплей для шага 1 и можно повторить ввод данных.

- да, если номерной знак корректен, и подтвердить клавишей **OK**.

Код страны и официальный номерной знак автомобиля сохранены в DTCO 4.1x.

Если потребуется изменение, например, в результате смены местоположения, обратитесь в авторизованную мастерскую с картой мастерской.

■ Извлечь карту предприятия

УКАЗАНИЕ

Для защиты данных вашего предприятия, например, для защиты от злоупотребления картой не следует оставлять ее в автомобиле.

Карту предприятия можно вынимать из слота только при остановленном автомобиле.

УКАЗАНИЕ

Для управления вариантом ADR должно быть включено зажигание.

Соблюдать особые указания по технике безопасности для управления вариантом ADR DTCS 4.1x во взрывоопасном окружении.

→ **Вариант ADR (взрывозащищенный вариант)** [▶ 27]



Рис. 53: Запросить карту (комбинированная клавиша)

- Удерживать комбинированную клавишу для слота карты 1 или слота карты 2 как минимум 2 секунды.



Рис. 54: Перенос данных использования

- Отображается название предприятия.
- Индикатор выполнения показывает описание карты предприятия.
- Отображается запрос на выход предприятия из системы.



Рис. 55: Выход предприятия на DTCS 4.1x

1. Выбрать с помощью клавиш **↵** / **↵**:
 - Нет, предприятие не выходит из системы и блокировка предприятия остается активированной.
 - Да, предприятие выходит из системы и блокировка предприятия деактивирована.

Подтвердить клавишей **OK**.

УКАЗАНИЕ

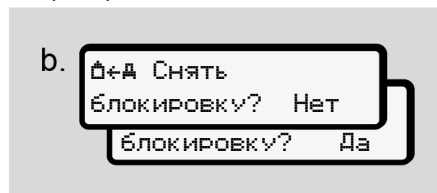
При деактивированной блокировке предприятия доступ к ранее сохраненным данным вашего предприятия тем не менее остается заблокированным для другого предприятия. Однако вновь записанные данные больше не блокируются.

УКАЗАНИЕ

Отображается указание, если предстоит периодическая дополнительная проверка DTCS 4.1x или истекает срок действия карты предприятия.

2. Извлечь карту предприятия из слота.
→ **Извлечь карту предприятия** [▶ 77]
Дисплей показывает:



Рис. 56: Стандартная индикация без карт DTCS 4.1x снова находится в режиме «Эксплуатация», символ ☉.

Меню

Первый уровень меню – Стандартные значения

Второй уровень меню – функции меню

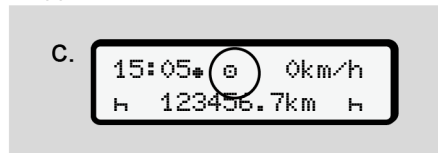
Меню

■ Первый уровень меню – Стандартные значения

► Индикация при стоящем автомобиле

В этой главе описываются меню DTCS 4.1x, которые можно выбрать при стоящем автомобиле.

Индикация во время движения → *Индикация во время движения* [▶ 44]

Отправная точка – стандартная индикация (а), которая отображается после включения зажигания на дисплее (предварительные настройки).

УКАЗАНИЕ

Если разрешено, в качестве стандартной индикации также может отображаться опция VDO Counter.

УКАЗАНИЕ

Функции меню для индикации и распечатки данных водителя доступны только в случае, если установлена соответствующая карта.

Так, например, пункт меню Распечатка [F7] Водитель 2 отображается только в том случае, если в слот 2 для карт установлена карта водителя.

УКАЗАНИЕ

Опция VDO Counter (*) показана в качестве примера на следующем графике. Описание VDO Counter → *VDO Counter (опция)* [▶ 81]



Рис. 57: Первый уровень меню (*=опция VDO Counter)

7

Исходя из стандартной индикации (a) и в соответствии установленной карте можно вызвать клавишами **▼**/**▼** следующую информацию:

- Стандартная индикация (a) (например, после включения зажигания)
- Два меню с информацией о времени установленных карт водителя (1 = водитель 1, 2 = водитель 2)
→ *Отобразить показания времени карты водителя* [▶ 80]
- (VDO) = суточное / недельное планирование с помощью VDO Counters (опция)
→ *VDO Counter (опция)* [▶ 81]
- (UTC) = универсальное время (UTC) с датой и установленная разница во времени (смещение) для местного времени
→ *Установить местное время* [▶ 100]
- Меню для установки желаемого языка
→ *Установить язык* [▶ 81]

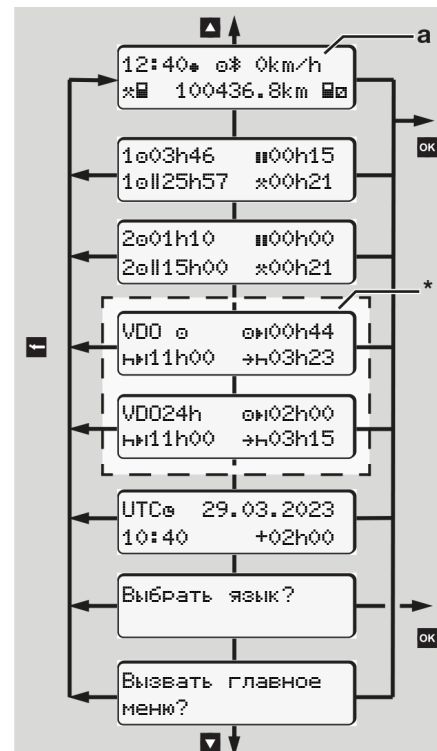
С помощью клавиши **⏪** Вы попадаете назад непосредственно в стандартную индикацию (a).

При нажатии клавиши **⏸** Вы попадаете на второй уровень – к функциям меню.
→ *Второй уровень меню – функции меню* [▶ 87]

▶ **Отобразить показания времени карты водителя**



Рис. 58: Данные карты водителя 1 или 2

(a)	Показания времени водителя 1
(b)	Показания времени водителя 2
(1)	Время вождения ⏸ водителя 1 с действительного времени отдыха
(2)	Действительное время перерыва , состоящее из частичных перерывов минимум по 15 минут и следующих 30 минут, согласно регламенту (ЕС) № 561/2006
(3)	Суммарное время вождения за две недели
(4)	Продолжительность установленного режима

УКАЗАНИЕ

Если карта водителя не установлена, отображается время – кроме (3), которые соответствуют последнему уровню данных в соответствующем слоте 1 или 2.

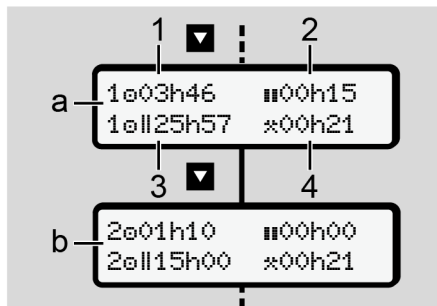
► Установить язык

По умолчанию каждой карте водителя для отображения на дисплее назначен язык подачи заявления (выдающий орган).

Эта предварительная настройка может быть скорректирована на каждом DTCS 4.1x за счет установки другого языка.

DTCS 4.1x запоминает установленный язык по номеру установленной карты.

Можно сохранить до 5 языков.

1. Выбрать с помощью клавиш **▲/▼** функцию **Выбрать язык?** и нажать клавишу **OK**.
2. Выбрать с помощью клавиш **▲/▼** желаемый язык и подтвердить выбор клавишей **OK**.



Рис. 59: Выбрать требуемый язык

3. DTCS 4.1x показывает успешное сохранение языка на новом выбранном языке.

► VDO Counter (опция)

УКАЗАНИЕ

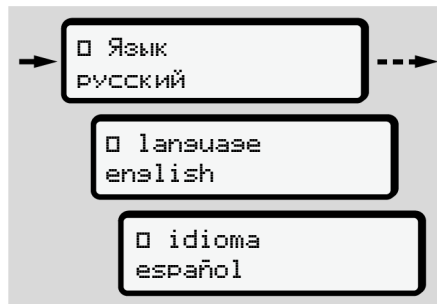
VDO Counter в качестве опции можно деблокировать.

При необходимости обратиться в авторизованную мастерскую.

VDO Counter (опция) поддерживает суточное / недельное планирование за счет индикации оставшегося времени вождения и отдыха.

УКАЗАНИЕ

Соблюдать законодательные предписания.

На основании возможных различных толкований регламента (ЕС) 561/2006 и предписаний AETR национальными контрольными органами и других системных ограничений также в дальнейшем без ограничений действует:

VDO Counter не освобождает пользователя от обязательства регистрировать время вождения, отдыха, дежурства и иное рабочее время и самостоятельно анализировать, что-

7

бы соблюдать действующие предписания.

Иными словами: VDO Counter не претендует на общепринятое, безошибочное отображение предписаний закона.

Дополнительную информацию о VDO Counter Вы найдете по ссылке www.fleet.vdo.com

УКАЗАНИЕ

Чтобы VDO Counter показывал действительную информацию, для анализа данных обязательно должны быть выполнены следующие условия:

- Бесперебойный дополнительный ввод ваших режимов на карту водителя.
 - ➔ *Ручной ввод (запись/дополнительный ввод)* [▶ 64]
- Корректная установка текущего режима – не дистанционное управление; например, нежелательная установка режима Рабочее время * вместо суточного

времени отдыха н.

➔ *Установить режимы* [▶ 60]

- Ввод паром/поезда и ваш текущий режим.
 - ➔ *Паром/ поезд: Ввести начало / конец* [▶ 99]

Описание индикации VDO Counter



Рис. 60: VDO Counter– Структура индикации

УКАЗАНИЕ

Мигающая н означает: Эта часть индикации сейчас активна.

- (1) Установленный сейчас режим
- (2) ? = указание для пользователя

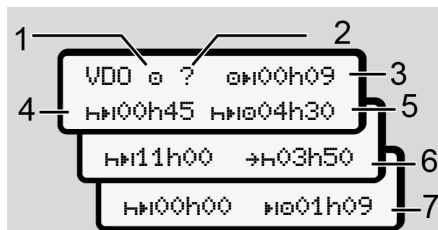
На карте водителя сохранены интервалы с неизвестным режимом ? или записаны недостаточные данные (например, использование новой карты водителя).

VDO Counter оценивает отсутствующие режимы, как и режим н.

Если будет выявлено релевантное наложение времени в режимах водителя, то на дисплее на это укажет символ ! вместо символа ? и режим водителя.

(3) Оставшееся время вождения н

При поездке:

индикация, как долго Вы еще можете ехать:

н00400 = время вождения завершено

Отображение еще дополнительных допустимых превышений разрешенного времени вождения:

н!01h00

(4) Оставшееся время отдыха н

Продолжительность следующего запрошенного времени перерыва / отдыха.

При установленном режиме h выполняется обратный отсчет оставшегося времени перерыва / отдыха. ($\text{h}\text{h}\text{00h}\text{00}$ = перерыв завершен)

(5) Оставшееся время вождения $\text{h}\text{h}\text{h}\text{h}$

Продолжительность будущего времени вождения после соблюдения рекомендованного времени перерыва / отдыха.

(6) Самое позднее начало ежедневного времени отдыха hh

Например, при установленном режиме h появляется еще остающееся время до начала Вашего необходимого ежедневного времени отдыха.

(7) Начало следующего времени вождения $\text{h}\text{h}\text{h}\text{h}$

Следующее время вождение может начинаться только по истечении этого времени.

VDO Counter – Индикация во время движения

УКАЗАНИЕ

Соблюдать национальные юридические положения в отношении рабочего времени.



Рис. 61: Режим h - оставшееся время вождения и ежедневное время отдыха

- (1) Оставшееся время вождения.
- (2) Самое позднее по истечении показанного времени вождения (1) должен быть сделан перерыв или продолжение суммарного перерыва.

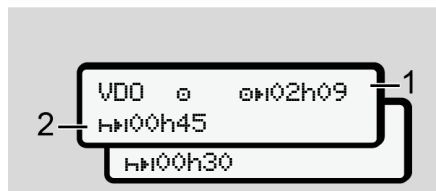

Рис. 62: Режим h - оставшееся время вождения и ежедневное время отдыха

- (3) Самое позднее по истечении показанного времени вождения (1) должно последовать предписанное ежедневное время отдыха.

Если разрешено, то это время отдыха может разделяться на две части, при этом вторая часть должна включать в себя непрерывный интервал в 9 часов.

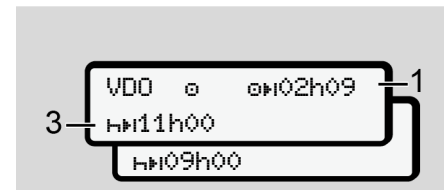

Рис. 63: Режим h - оставшееся время вождения и еженедельное время отдыха

7

- (4) Самое позднее по истечении показанного времени вождения (1) должно последовать предписанное ежедневное время отдыха.

Если разрешено, то предстоящее еженедельное время отдыха может быть сокращено.

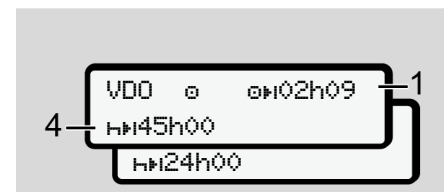

Рис. 64: Режим e – Паром/поезд и продолжение времени отдыха

- (5) VDO Counter распознает пребывание на пароме / поезде.

Условие: Корректный ввод этой функции:

→ Паром/поезд: Ввести начало / конец [99].

Самое позднее по истечении времени вождения (1) должно последовать продолжение ежедневного времени отдыха.



Рис. 65: Режим e – Out of scope

- (6) Индикация оставшегося времени вождения активна (h мигает), производится обратный отчет.

VDO Counter расценивает режим e как режим *

УКАЗАНИЕ

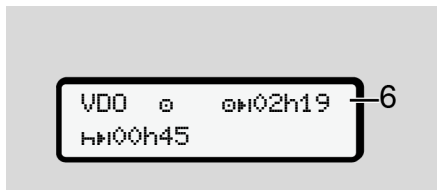
Учитывать, что расчеты времени вождения и отдыха для VDO Counter выполняются согласно регламенту (ЕС) 561/2006, а не по регламенту (ЕС) 2016/799 приложение I C в последней действующей редакции.

Поэтому здесь возможны отклонения от стандартной индикации DTCO 4.1x.

VDO Counter – Индикация при режиме Время отдыха



Рис. 66: Режим h – Время отдыха и доступное время вождения

- (1) Оставшееся время отдыха
- (2) Оставшееся время вождения, если время отдыха (1).
- (3) Продолжительность следующего доступного времени вождения по истечении показанного времени отдыха (1).
- (4) Доступное время вождения после действительного времени отдыха.

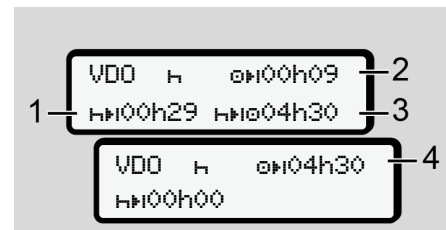

Рис. 67: Режим н – Время отдыха и доступное суточное время вождения

- (5) Оставшееся время отдыха.
- (6) Продолжительность следующего доступного суточного времени вождения по истечении времени отдыха (5).

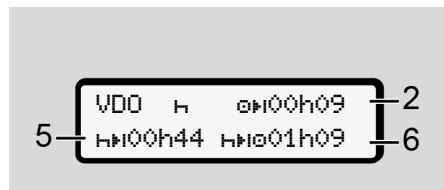

Рис. 68: Режим н – Суточное время отдыха

- (7) Оставшееся ежедневное время отдыха.
Если разрешено, разделено на 3 + 9 часов.

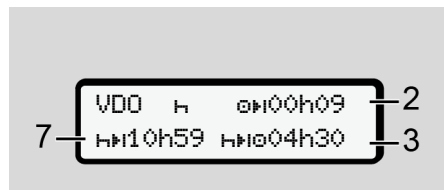

Рис. 69: Режим н – Конец времени отдыха

- (8) Действительное время отдыха.
Индикация 00400 мигает в течение 10 секунд. Если продолжается время отдыха, то VDO Counter переключается на продолжительность следующего дневного или недельного времени отдыха.
- (9) Начало следующего времени вождения.

Ситуация: Макс. еженедельное время вождения или двойное еженедельное время вождения уже было достигнуто.

Хотя действительный перерыв был соблюден, VDO Counter распознает, что только по истечении показанного времени возможен новый период движения!

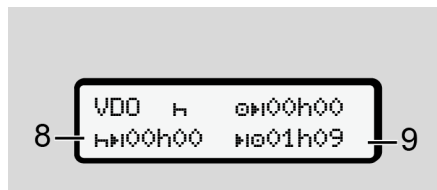
VDO Counter – Индикация при режиме Рабочее время

УКАЗАНИЕ

Соблюдать национальные юридические положения в отношении рабочего времени.



Рис. 70: Режим * – Рабочее время и время отдыха

- (1) Продолжительность следующего дневного времени отдыха.
- (2) Еще остающееся время вождения.
- (3) Начало следующего ежедневного времени отдыха. Самое позднее до истечения представленного времени должно начаться ежедневное время отдыха.

Примечание:

Режим н VDO Counter расценивает во время прерывания времени вождения, сравнимо с режимом н (кроме дневного времени отдыха).

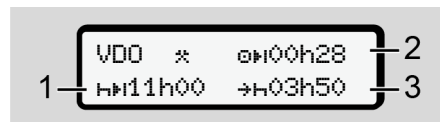
Клавишами можно вызвать дополнительную информацию.

7

VDO Counter – Просмотр значений за день



Рис. 71: Режим */*- Суточные значения

- (1) Код для просмотра суточных значений
- (2) Оставшееся ежедневное время вождения
- (3) Продолжительность следующего дневного времени отдыха
- (4) Самое позднее до истечения представленного времени должно начаться ежедневное время отдыха.

VDO Counter – Просмотр значений за неделю

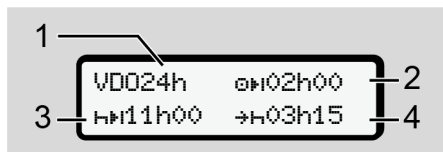

Рис. 72: Режим */*- Значения за неделю

- (1) Код для просмотра значений за неделю после последнего еженедельного времени отдыха
- (2) Оставшееся еженедельное время вождения
- (3) Продолжительность еженедельного времени отдыха. Не позднее, чем после шести интервалов времени ежедневного вождения необходимо еженедельное время отдыха.
- (4) Самое позднее до истечения представленного времени должно начаться еженедельное время отдыха.

УКАЗАНИЕ

Индикация по сокращенному еженедельному времени отдыха (3) и (4) может быть деактивирована для международного пассажирского сообщения.

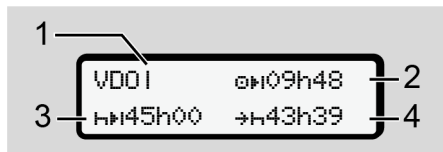
Если расчет недельных значений в VDO Counter деактивирован, то значения не отображаются.



Рис. 73: Просмотр деактивированного расчета

Просмотр состояния VDO Counter

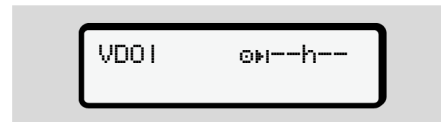

Рис. 74: Просмотр состояния VDO Counter

- (1) Код для просмотра состояния
- (2) Код для экипажа
Отображается, если с начала работы она ведется в команде. Действующие для этого правила VDO Counter учитывает в своих расчетах.
- (3) На этой неделе разрешены еще два сокращенных времени отдыха (возможно макс. 3х в неделю).
- (4) На этой неделе разрешено еще одно удлиненное ежедневное время вождения в макс. 10 часов (возможно макс. 2X в неделю).

(5) Компенсация сокращенного еженедельного времени отдыха

На основании сокращенного еженедельного времени отдыха необходимо компенсировать показанное время, а именно в связи с как минимум 9-часовым перерывом на отдых.

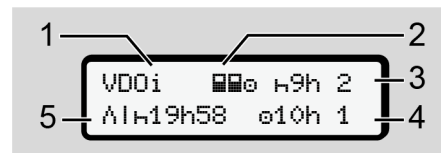
УКАЗАНИЕ

Индикация по сокращенному еженедельному времени отдыха **(5)** может быть деактивирована для международного пассажирского сообщения.

Если расчет недельных значений в VDO Counter деактивирован, то значения не отображаются.



Рис. 75: Просмотр деактивированного расчета

■ Второй уровень меню – функции меню

На второй уровень меню Вы попадаете, если на первом уровне вы нажали **☒** или выбрали пункт меню **Вызов функций меню**.
 → *Первый уровень меню – Стандартные значения [▶ 79]*

УКАЗАНИЕ

Если Вы выбрали пункт меню, но в течение 30 секунд не сделали ввод, то DTCS 4.1x возвращается на первый уровень меню.

Все не подтвержденные введенные до этого момента данные сбрасываются.

УКАЗАНИЕ

Вызов функций меню возможен только при остановленном автомобиле.

Если вы находитесь с вашим автомобилем не во взрывоопасной зоне, то для управления вариантом ADR следует включить зажигание.

▶ Структура меню (обзор)

- > Распечатка **☒** Водитель 1 4)
 - |--- 24h **☒** Сут. данные
 - |--- !x **☒** Происшеств.
 - |--- !l **☒** Режимы
 - ▼
- > Распечатка **☒** Водитель 2 5)
 - |--- 24h **☒** Сут. данные
 - |--- !x **☒** Происшеств.
 - |--- !l **☒** Режимы
 - ▼
- > Распечатка **▲** Автомобиль
 - |--- 24h **▲** Сут. данные
 - |--- !x **▲** Происшеств.
 - |--- >> **▲** Превыш. скор
 - |--- Te **▲** Техн. данные
 - |--- BBe **▲** карты
 - |--- !lv **▲** v-График
 - |--- !lD **▲** Статус D1/D2 1)
 - |--- %v **▲** v-Профили 1)
 - |--- %n **▲** n-Профили 1)

<p>▼</p> <p>> Ввод ↘ Водитель 1</p> <p> -- * > Начало страны</p> <p> -- * > Конеч страны</p> <p> -- ?> настройки</p> <p> -- * Bluetooth</p> <p> -- Разное</p> <p>▼</p> <p>> Ввод ↘ Водитель 2</p> <p> -- * > Начало страны</p> <p> -- * > Конеч страны</p> <p> -- ?> настройки</p> <p> -- * Bluetooth</p> <p> -- Разное</p> <p>▼</p> <p>> Ввод ↘ Автомобиль</p> <p> -- OUT+ Начало/+OUT Конеч</p> <p> -- *+ Начало/+*+ Конеч Паром/ поезда</p> <p> -- * погр./разгр.</p> <p> -- *@ Местное время</p> <p> -- @@ время предпр.</p>	<p> -- \$ Код лицензии</p> <p> -- Основн. язык 1)</p> <p> -- *A In-Vehicle-соединение 2)</p> <p> -- * Bluetooth Управл. устр- ми 3)</p> <p> -- * Конфигурация Bluetooth 3)</p> <p>▼</p> <p>> Показать ▣ Водитель 1 4)</p> <p> -- 24h▣ Сут. данные</p> <p> -- !x▣ Происшествия.</p> <p>▼</p> <p>> Показать ▣ Водитель 2 5)</p> <p> -- 24h▣ Сут. данные</p> <p> -- !x▣ Происшествия.</p> <p>▼</p> <p>> Показать AD Автомобиль</p> <p> -- 24hAD Сут. данные</p> <p> -- !xAD Происшествия.</p> <p> -- >>> Превыш. скор</p> <p> -- TeD Техн. данные</p> <p> -- ▣@D карты</p> <p> -- @D Предприятие</p>	<p> -- A# масса</p> <p> -- @@ Версия DTCO</p> <p>▼</p> <p>> Показать Контроль 6)</p> <p> -- L Серийный номер датчика 6)</p> <p>▼</p> <p>> Меню # Дорожная пошлина 7)</p> <p>1) Опция</p> <p>2) <i>Настройка только с картой пред- приятия</i></p> <p>3) <i>Функции меню с установленной картой предприятия</i></p> <p>4) <i>Только при установленной в слот 1 карте водителя</i></p> <p>5) <i>Только при установленной в слот 2 карте водителя</i></p> <p>6) <i>Только с установленной контрольной картой</i></p> <p>7) <i>Только при подключенном VDO Link</i></p>
---	---	---

► **Навигация по функциям меню**



Рис. 76: Прокручивание (основного) меню

1. Клавишами **▲/▼** Вы переходите в желаемое основное меню (серые поля прошлого списка, например, для распечатки данных автомобиля (1)). Мигание в 2. Строка (показана курсивом) (1) показывает, что есть другие возможности выбора.

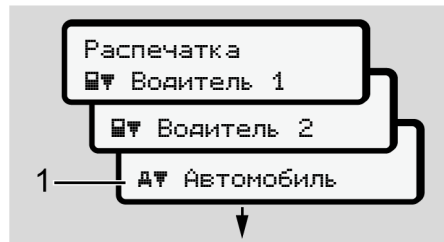

Рис. 77: Выбор пункта меню

2. Нажать клавишу **OK**, если вы хотите перейти к желаемой функции (2) с возможными дополнительными возможностями выбора.

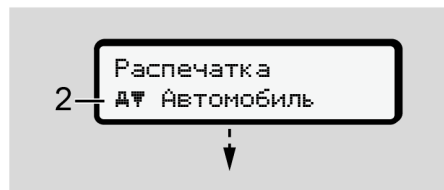

Рис. 78: Выбор функции меню

Выбранный пункт меню (3) отображается, другие возможные функции мигают во 2-й строке (4).

Представление меню индикации и печати зависит от установленных карт водителя в слотах 1 и 2:

- Если в слот 1 установлена карта водителя, тогда отображается Распечатка **Водитель 1**.
- Если в слот 2 установлена карта водителя, тогда отображается Распечатка **Водитель 2**.

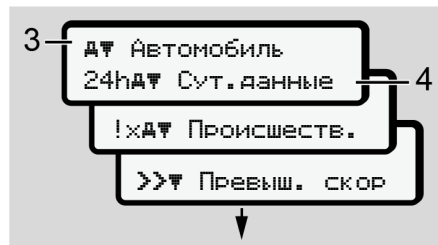
- Если ни одна карта водителя не установлена, то отображается исключительно Распечатка **Автомобиль**.

Это не действует для меню ввода.

3. Выбрать с помощью клавиш **▲/▼** желаемый пункт меню, например, распечатку суточного значения (4) и подтвердить выбор клавишей **OK**.



Рис. 79: Выбрать желаемый день

4. Выбрать с помощью клавиш **▲/▼** желаемый день и подтвердить выбор клавишей **OK**.

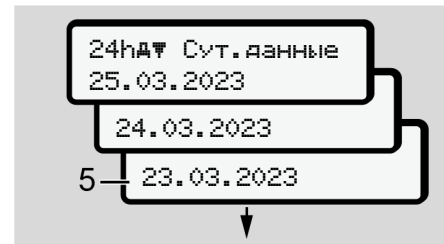

Рис. 80: нет = распечатка по местному времени

5. Выбрать с помощью клавиш ▲ / ▼ желаемый тип распечатки и подтвердить выбор клавишей OK. В течение 3 секунд DTCO 4.1x сообщит, что начал распечатку. Распечатку можно прервать.
→ Прервать печать [▶ 128]

После этого отображается последний выбранный пункт меню.

6. Дальнейшие действия:
 - Клавишами ▲ / ▼ выбрать еще одну распечатку.
 - Клавишей ESC осуществляется возврат на следующий уровень меню.

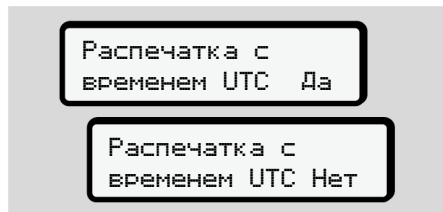
▶ Блокировка доступа к меню

Согласно регламентам доступ к сохраненным данным регулируется посредством прав доступа и реализуется благодаря соответствующим тахографическим картам.

Пример индикации отсутствующих прав:



Рис. 81: Отсутствие прав

Ожидаемые данные отображаются не полностью. Персональные данные полностью или частично скрыты.

▶ Выйти из функций меню

Автоматически

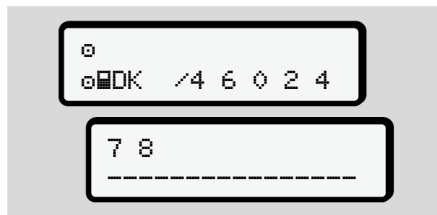
В следующих случаях выход из меню осуществляется автоматически:

- После ввода или вызова тахографической карты.
- Спустя 1 минуту неактивности.
- С началом поездки.

Вручную

1. Нажать клавишу ESC.
 - Начавшийся выбор или ввод завершается.
 - Следующий уровень выбора снова отображается.
 - Отображается следующий запрос:



Рис. 82: Выйти из функций меню

2. Выбрать с помощью клавиш ▲ / ▼ Да и подтвердить клавишей **OK**. Или игнорировать запрос клавишей **ESC**. На дисплее снова будет стандартная индикация (a).

► **Пункт меню Распечатка, водитель 1/ водитель 2**

С помощью этого пункта меню Вы можете распечатать данные вставленной карты водителя.

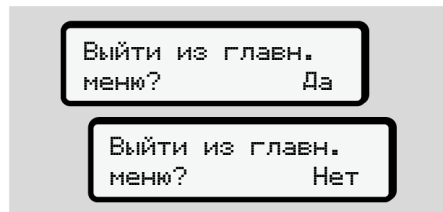
Примечание:

- Для обеих карт водителя процесс идентичен.

- Перед каждой распечаткой можно выбрать необходимый тип распечатки.



Рис. 83: нет = распечатка по местному времени

Распечатать суточные данные

УКАЗАНИЕ

Для прошедшего дня, по возможности, сделайте распечатку утром. Так Вы обеспечите, что последний зарегистрированный режим прошлого дня учитывается в распечатке.

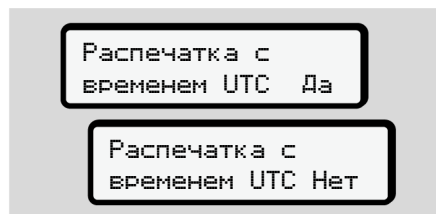

Рис. 84: Меню Распечатка – Суточное значение для водителя 1

Согласно выбору выполняется распечатка всех режимов выбранного дня. → *Распечатки (примеры)* [▶ 131]

Распечатать происшествия

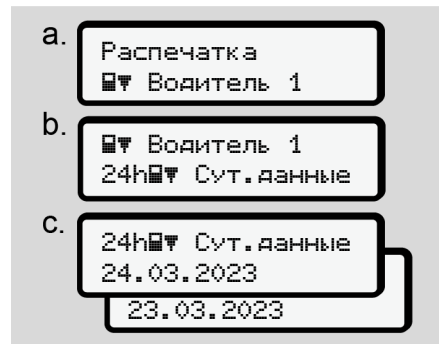

Рис. 85: Меню Распечатка – Происшествия

7

Согласно выбору выполняется распечатка сохраненных или еще активных происшествий и сбоев.

→ *Технические данные* [▶ 136]

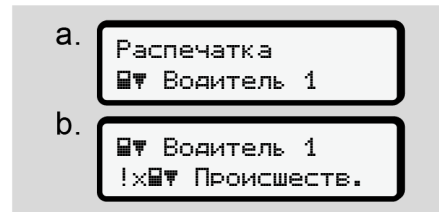
Распечатать режимы



Рис. 86: Меню Распечатка – Режимы

Начиная с выбранного дня выводится распечатка всех режимов последних 7 календарных дней.

→ *Режимы водителя* [▶ 137]

► Пункт меню **Распечатка, автомобиль**

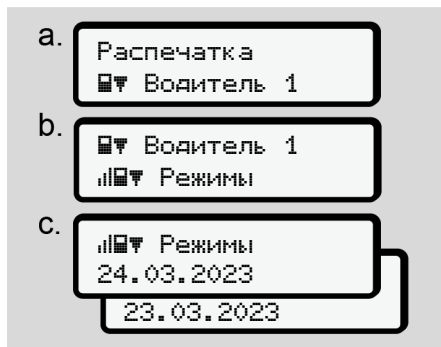
С помощью этого пункта меню Вы можете распечатать данные автомобиля с носителя массива данных.

Выбрать желаемую функцию (описываются ниже).

Затем запрашивается желаемое время.



Рис. 87: нет = распечатка по местному времени

Распечатать суточные данные

УКАЗАНИЕ

Для прошедшего дня, по возможности, сделайте распечатку утром. Так Вы обеспечите, что последний зарегистрированный режим прошлого дня учитывается в распечатке.

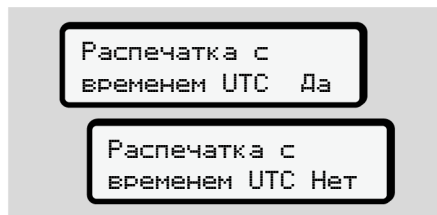

Рис. 88: Меню Распечатка – Суточное значение для водителя 1 и водителя 2

Выбор осуществляется согласно распечатке всех режимов водителя в хронологической последовательности, разделенной на водителя 1/ водителя 2.

→ *Суточная распечатка* [▶ 133]

Распечатать происшествия (автомобиль)

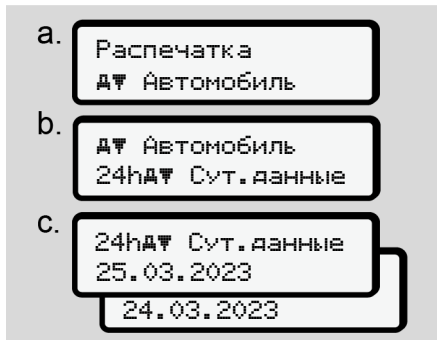

Рис. 89: Меню Распечатка – Происшествия автомобиля

Согласно выбору выполняется распечатка сохраненных или еще активных происшествий и сбоев.

→ *Происшествия / сбои автомобиля* [▶ 135]

Распечатать превышения скорости

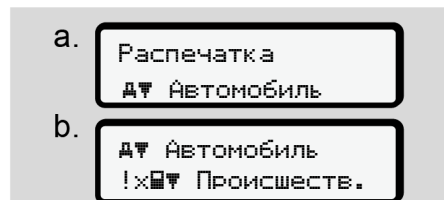

Рис. 90: Меню Распечатка – Превышение скорости

Согласно выбору производится распечатка превышений установленного в DTCO 4.1x значения скорости.

→ *Превышения скорости* [▶ 136]

Распечатать технические данные

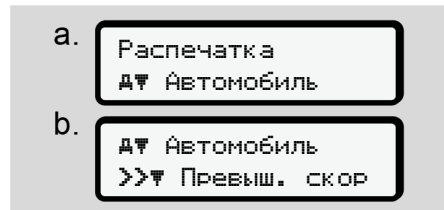

Рис. 91: Меню Распечатка – Технические данные

Согласно выбору производится распечатка данных по коду автомобиля, коду датчика и для калибровки.

→ *Технические данные* [▶ 136]

Распечатать информацию по установленным тахографическим картам

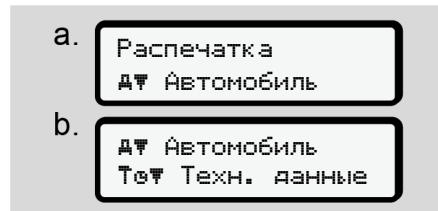

Рис. 92: Меню Распечатка – Информация по тахографическим картам

Выполняется распечатка данных всех установленных тахографических карт.

→ *Установленные тахографические карты* [▶ 138]

7

Распечатать v-диаграмму



Рис. 93: Меню Распечатка – v- диаграмма

Выполняется распечатка графика скорости для выбранного дня.

→ *v-диаграмма* [▶ 137]

Распечатать состояние D1/D2 (опция)

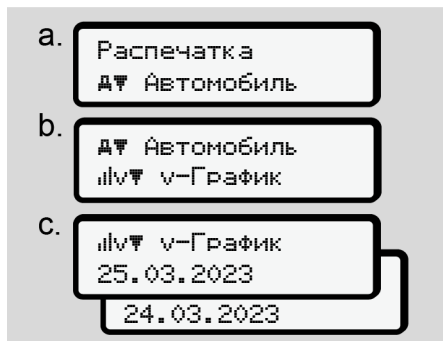

Рис. 94: Меню Распечатка – Состояние D1/D2

Начиная с выбранного дня составляется диаграмма состояния входов D1/D2 за последние 7 календарных дней.

→ *Состояние Диаграмма D1/D2 (опция)* [▶ 137]

Распечатать профили скорости (опция)

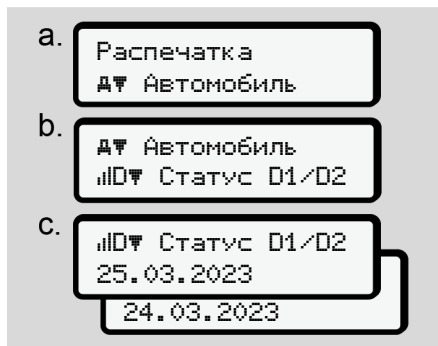

Рис. 95: Меню Распечатка – Профили скорости

Согласно выбору происходит распечатка профиля скоростей.

→ *Профили скорости (опция)* [▶ 138]

Распечатать профили числа оборотов (опция)

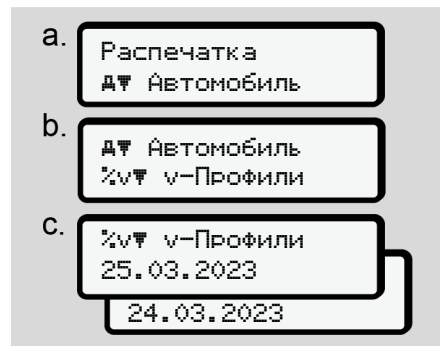

Рис. 96: Меню Распечатка – Профили числа оборотов

Согласно выбору происходит распечатка профиля числа оборотов двигателя.

→ Профили частоты оборотов (опция) [▶ 138]

▶ Пункт меню Ввод, водитель 1/водитель 2

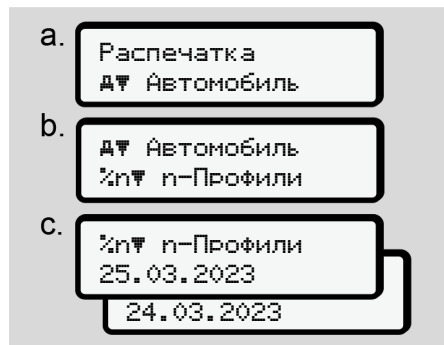
Ввод страны

Дополнительно ко вводу страны при установке или извлечении карты водителя можно выполнить ввод страны также в этом пункте меню.

УКАЗАНИЕ

Согласно регламенту водитель 1 и водитель 2 должны вводить в тахограф страну, в которой началась или окончилась их смена.

Примечание:

- Для обоих водителей процесс идентичен.

Страна начала

Пошагово выбрать перечисленные функции.



Рис. 97: Меню Ввод – Страна начала

УКАЗАНИЕ

На основе вашего места расположения DTCO 4.1x предлагает при выборе страны список стран, из которого можно сделать выбор.

В этом предварительном выборе - за исключением отдельных стран - нет стран, которые не входят в ЕС.

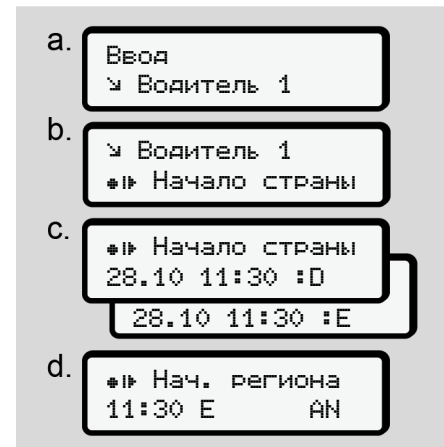
Если вы выбрали в качестве страны *Испанию*, Вы автоматически получите запрос на ввод региона (**шаг d**).

Страна конца



Рис. 98: Меню Ввод – Страна конца

Если вы выбрали в качестве страны *Испанию*, Вы автоматически получите запрос на ввод региона (**шаг d**).

Настройки

Изменить настройки по персональным данным ITS



Рис. 99: Меню Ввод – персональные данные

➔ Первая установка карты водителя [▶ 69].

Изменить настройки по персональным данным VDO

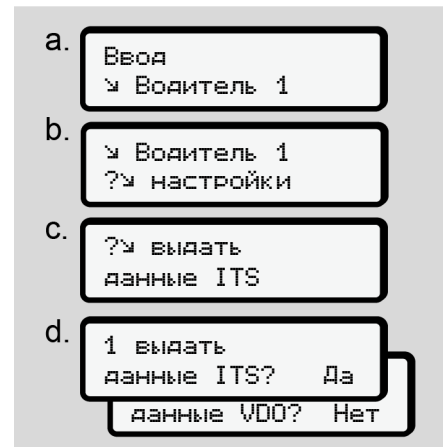

Рис. 100: Меню Ввод – персональные специальные данные

→ Первая установка карты водителя [69].

Моя компания

В этом меню вы можете ввести страну, в которой находится ваша компания.

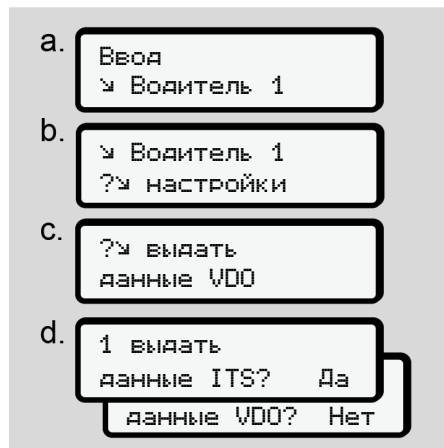
Сопряжение по Bluetooth

В этом меню выполняется сопряжение внешних устройств по Bluetooth с DTCO 4.1x.

1. Включить Bluetooth на вашем внешнем устройстве.
2. Перейти на DTCO 4.1x в меню для водителя „* Bluetooth“



Рис. 101: Водитель 1 – Bluetooth

3. Нажать клавишу **OK**.

⇒ На дисплее показано:

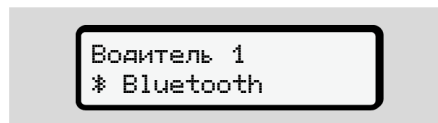

Рис. 102: Сопряжение по Bluetooth

4. Нажать клавишу **OK**.

⇒ На дисплее показано:

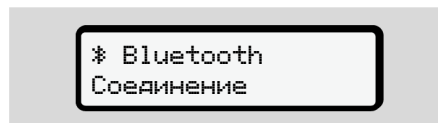

Рис. 103: Запрос соединения Bluetooth

5. Теперь DTCO 4.1x отображается на внешнем устройстве в меню Bluetooth.
6. На внешнем устройстве выполнить сопряжение с DTCO 4.1x (в зависимости от соответствующего внешнего устройства).
7. На внешнем устройстве и на DTCO 4.1x появится 6-значный PIN-код. Оба PIN-кода должны совпадать.



Рис. 104: Подтвердить сопряжение

8. На внешнем устройстве подтвердить «сопряжение» (в зависимости от соответствующего внешнего устройства).

7

9. Подтвердить сопряжение на DTCO 4.1x нажатием клавиши **■**.
10. Подтвердить сопряжение нажатием клавиши **■**.
11. Сопряжение успешно завершено.



Рис. 105: Подтверждение сохранения

12. В стандартной индикации теперь в верхней строке отображается „**⚡**“ → *Вызвать индикацию [▶ 44]*.

УКАЗАНИЕ

При извлечении карты водителя Bluetooth автоматически деактивируется.

При повторной установке карты водителя Bluetooth снова автоматически активируется.

УКАЗАНИЕ

При использовании дистанционного управления пользователь отвечает за установленную законом полноту и корректность введенных данных и подтверждает это посредством использования дистанционного управления.

Использование дистанционного управления не является частью установленной законом системы тахографа. Использование под собственную ответственность.

Периоды, в которых использовалось дистанционное управление, можно распечатать и просмотреть.

→ *Суточная распечатка [▶ 133]*

Разное

На этом дисплее можно ввести, специфические для пользователя данные.

▶ Пункт меню Ввод, автомобиль

OUT, ввести начало / конец

Если Вы и Ваш автомобиль находитесь за пределами действия регламента, то Вы можете установить в следующем меню функцию **Out of scope** и при необходимости снова отключить ее.

Следующие поездки могут быть за пределами зоны действия:

- Поездки по дорогам не общего назначения.
- Поездки за пределами государств-членов АЕТР.
- Поездки, при которых общий вес автомобиля не требует использования DTCO 4.1x в соответствии с предписаниями.

Пошагово выбрать перечисленные функции.



Рис. 106: Меню Ввод – Out начало/конец

УКАЗАНИЕ

Установка **Out of scope** завершается автоматически при извлечении или установке карты водителя.

Паром/ поезд: Ввести начало / конец

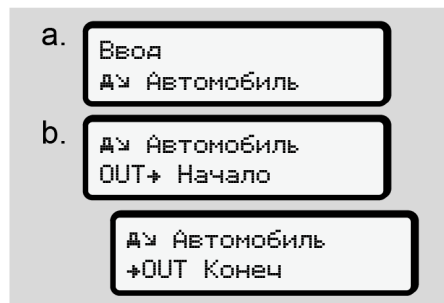
Ввести нахождение транспортного средства на пароме или в поезде, как только они займут свою позицию при перевозке.

Делайте это даже при коротких поездках, чтобы избежать сообщения Конфликт движения.

УКАЗАНИЕ

Чтобы запись была внесена правильно:

- Сначала задайте время паузы/отдыха, затем паром/поезда.

1. Выбрать следующие пункты меню:



Рис. 107: Меню Ввод – Паром/поезд

2. Установить начало или конец пребывания на пароме/поезде в меню.

Запись Паром/поезд завершается, если:

- Выполняется деактивация режима в меню.
- Извлекается карта водителя.
- Автомобиль едет дольше одной минуты.

Поэтому, паркуя автомобиль на пароме или поезде, проверьте, активен ли режим Паром/поезда и видна ли соответствующая пиктограмма на дисплее DTCSO.

УКАЗАНИЕ

Если на пароме / поезде извлечь карту и снова установить, то необходимо снова установить ввод Паром/поезда.

7

Буксировка/ транспортировка автомобиля

Если DTСO 4.1х активирован и автомобиль буксируется или перевозится, включите Паром/ поезд, чтобы избежать сообщения Конфликт движения (→ Паром/ поезд: Ввести начало / конец [▶ 99]).

Погрузка/Разгрузка

В этом меню DTСO 4.1х сохраняет время и место процесса разгрузки и погрузки.



Рис. 108: Меню Погрузка/разгрузка

Можно выбрать клавишами ▲ / ▼ процесс погрузки:

- ▲ погрузка
- ▼ разгрузка
- ☑ разгр.+погр.

Завершить ввод данных клавишей **OK**.

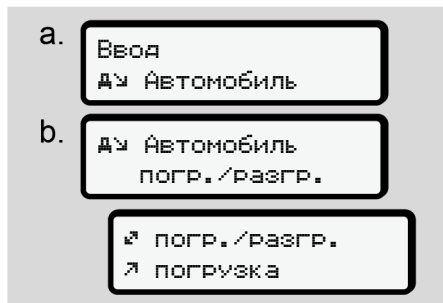
Установить местное время

УКАЗАНИЕ

Сначала ознакомьтесь с главой Часовые пояса, прежде чем выполнять изменение.

→ Часовые пояса [▶ 35]



Рис. 109: Меню Ввод – Местное время



Рис. 110: Меню Ввод – Ввести местное время

Для стандартной индикации можно скорректировать отображение времени под местный часовой пояс, а также в начале и в конце летнего времени.

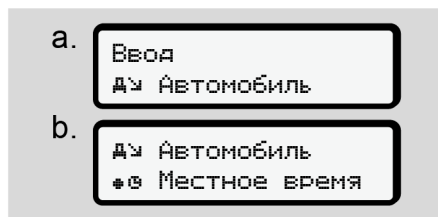
Корректировка выполняется с шагом в ± 30 минут.

УКАЗАНИЕ

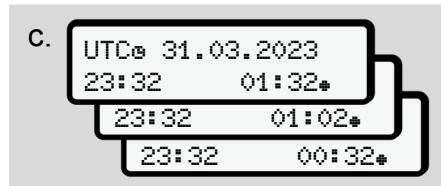
Соблюдать действующие для Вашей страны законодательные положения.

Установка местного времени предприятия

Для простого расчета рабочего времени DTСO 4.1х предлагает счетчик рабочего времени, который получает местное время предприятия.

Эту информацию можно запросить посредством фронтального порта.

1. Выбрать следующие пункты меню:



Рис. 111: Меню Ввод – Местное время

2. Ввести на шаге b дату и время по месту нахождения предприятия и разницу с универсальным временем (UTC)

Соединение внутри автомобиля по Bluetooth

Срок действия: Начиная с версии DTСO 4.1a.

В этом меню включается или выключается соединение по Bluetooth внутри в автомобиле.

Эта функция включает в себя независимые от карты Bluetooth-соединения, которые постоянно закреплены за конкретным автомобилем (например, телематическим устройством).

- Для настройки должна быть установлена карта предприятия.
 - Чтобы подключить бортовое устройство Bluetooth, установленная карта водителя должна обеспечивать доступ к данным ITS (→ *Изменить настройки по персональным данным ITS* [р. 96]).
- Если это разрешение больше не доступно, например, после замены карты водителя, соединение Bluetooth внутри автомобиля остается активным, но данные больше не передаются.

1. Включить Bluetooth на вашем внешнем устройстве.

2. Перейти на DTСO 4.1a/4.1b в меню соединение Bluetooth:



Рис. 112: Bluetooth внутри автомобиля: соединение

3. Нажать клавишу **OK**.

⇒ На дисплее показано:



Рис. 113: Запрос: Соединение внутри автомобиля по Bluetooth

4. Теперь DTСO 4.1a/4.1b отображается на внешнем устройстве в меню Bluetooth.
5. На внешнем устройстве соединить DTСO 4.1a/4.1b (в зависимости от соответствующего внешнего устройства).
6. На внешнем устройстве и на DTСO 4.1a/4.1b появится 6-значный PIN-код. Оба PIN-кода должны совпадать.

7

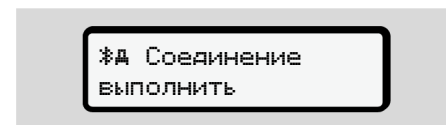

Рис. 114: Подтвердить сопряжение

7. На внешнем устройстве подтвердить «соединение» (в зависимости от соответствующего внешнего устройства).
8. Подтвердить соединение на DTCO 4.1a/4.1b нажатием клавиши **↵**.
9. Подтвердить соединение нажатием клавиши **OK**.
10. Соединение успешно завершено.

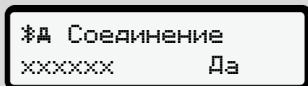

Рис. 115: Подтверждение сохранения

11. В стандартной индикации теперь в верхней строке отображается „*“ → *Вызвать индикацию [▶ 44].*

Деблокировка дополнительных функций

На DTCO 4.1x можно деблокировать дополнительные функции посредством ввода кода лицензии.



Рис. 116: Меню Ввод – Код лицензии

УКАЗАНИЕ

Если код лицензии уже был введен, то он отображается полностью и изменен быть не может.

В этом случае дополнительные функции уже деблокированы.

УКАЗАНИЕ

Код лицензии можно приобрести в онлайн-магазине VDO.

Управление устройствами Bluetooth

- Срок действия: Начиная с версии DTCO 4.1a.
- Только с картой предприятия или мастерской.

В этом меню можно управлять соединениями устройств.



Рис. 117: Меню: Управление устройствами

1. Нажать клавишу **OK**.
⇒ На дисплее показаны имена сопряженных устройств.

УКАЗАНИЕ

При изменении имени Bluetooth-устройства на конечном устройстве (смартфоне) новое имя не должно превышать 14 символов, в противном случае соединение по Bluetooth будет невозможно (проблема устраняется, если имя устройства снова сократить до максимум 14 символов).

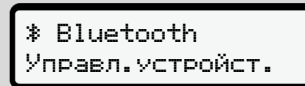
- С помощью клавиш **▲** / **▼** можно листать показанные устройства.
- Подтвердить устройство клавишей **OK**.



Рис. 118: Имя устройства

- Выходит меню для удаления устройства:

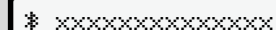

Рис. 119: Удалить устройство?

- Выбрать Да или Нет и подтвердить клавишей **OK**.

⇒ Появляется меню, подтверждающее удаление:

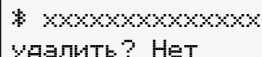

Рис. 120: Подтверждение удаления:

Сброс контроллера Bluetooth

При проблемах со связью по Bluetooth контроллер Bluetooth можно сбросить.

- Перейдите в Показать > ДП Автомобиль и откройте пункт меню **В** Версия DTCO.
 - Удерживайте кнопку **OK** нажатой не менее 8 секунд.
- ⇒ Контроллер Bluetooth будет сброшен.

Конфигурация Bluetooth

- Срок действия: Начиная с версии DTCO 4.1a.
- Только с картой предприятия или мастерской.

В этом меню можно настроить временные параметры соединения Bluetooth.



Рис. 121: Меню: Конфигурация Bluetooth

- Нажать клавишу **OK**.
- ⇒ На дисплее показано имя сопряженного устройства:

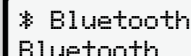

Рис. 122: Показанное имя устройства

- Нажать клавишу **OK**.
- Можно выбрать следующие опции:

7

* on, 24 h:

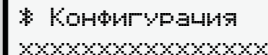
- Зажигание вкл.: ITS/Bluetooth вкл.
- Зажигание выключается: ITS/Bluetooth остаются включенными еще 24 ч и затем выключаются

* on:

- ITS/Bluetooth постоянно включены, даже когда зажигание выключено

Игн. Off, * off:

- Зажигание вкл.: ITS/Bluetooth вкл.
- Зажигание выкл.: ITS/Bluetooth вкл.

3. Выбрать желаемую опцию и подтвердить клавишей **OK**.

⇒ Появляется меню, подтверждающее удаление:



Рис. 123: Подтверждение сохранения

► Пункт меню **Индикация, водитель 1/ водитель 2**

С помощью этого пункта меню Вы можете просмотреть данные вставленной карты водителя.

УКАЗАНИЕ

Данные появляются на дисплее в том же виде, что и на распечатке, однако одна строка распечатки (24 знака) представляется разделенной на две строки.



Рис. 124: Пример отображения данных

При пролистывании информации листать назад клавишами **▲/ ▼**, можно вызвать только прим. 20 последних строк распечатки.

Клавишей **ESC** осуществляется выход из просмотра.

Примечание:

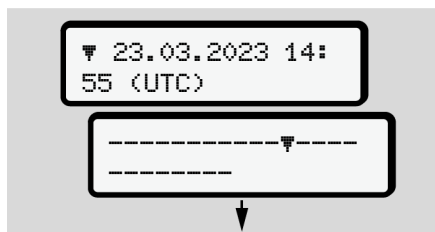
- Вызов функций для индикации данных идентичен функциям для распечатки данных. Поэтому ниже это еще раз не описывается.
- Также существует возможность вызова любой индикации по местному времени.



Рис. 125: нет – распечатка по местному времени

- Пошагово выбрать возможную индикацию для водителя 1 или водителя 2.

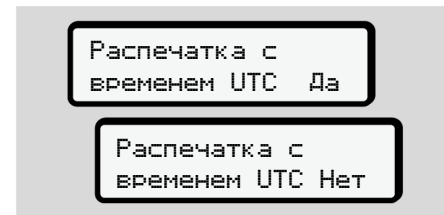

Рис. 126: Меню Индикация для водитель 1

Все режимы выбранного дня или все сохраненные или еще активные события и сбои можно просмотреть за счет пролистывания.

► Пункт меню Индикация, автомобиль

С помощью этого пункта меню Вы можете просмотреть данные из накопителя массива данных.

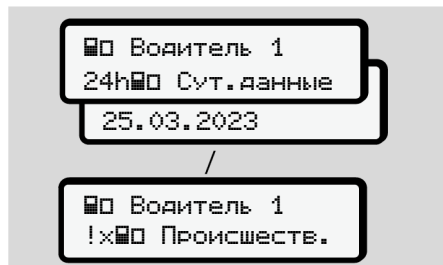
УКАЗАНИЕ

Данные появляются на дисплее в том же виде, что и на распечатке, однако одна строка распечатки (24 знака) представляется разделенной на две строки.



Рис. 127: Пример отображения данных

При пролистывании информации листать назад клавишами **▲/▼**, можно вызвать только прим. 20 последних строк распечатки.

Клавишей **ESC** осуществляется выход из просмотра.

Примечание:

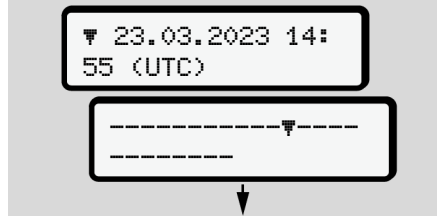
- Вызов функций для индикации данных идентичен функциям для распечатки данных. Поэтому ниже это еще раз не описывается.
- Также существует возможность вызова любой индикации по местному времени.



Рис. 128: Нет – отображение по местному времени

Пошагово выбрать перечисленные функции:

- Просмотреть все режимы водителя в хронологической последовательности.
- Просмотреть все сохраненные или еще активные происшествия и сбои.

7

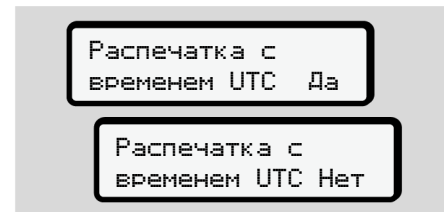
- Просмотреть случаи превышения установленного значения скорости.
- Просмотреть данные кода автомобиля, кода датчика и калибровки.
- Просмотреть данные устанавливаемых ранее карт тахографа.
- Просмотреть номер карты зарегистрированного предприятия. Если никакое предприятие не зарегистрировано, то появляется ____.
- Просмотреть текущий вес автомобиля. (Необходима система Onboard Weight)
- Просмотреть версию DTCSO и версию программного обеспечения.



Рис. 129: Меню Индикация для автомобиля

► **Централизованный язык (опция)**

Срок действия: Начиная с версии DTCSO 4.1a.

Опция основной язык позволяет позволяет центральному автомобильному блоку установить определенный язык индикации на всех устройствах, подключенных к CAN автомобиля, с помощью сообщения CAN.

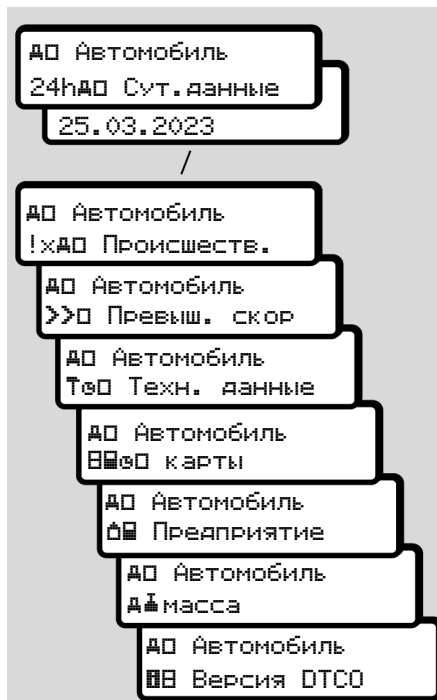
Чтобы поведение основной язык было активно в DTCSO 4.1a/4.1b, должны быть выполнены следующие условия:

- основной язык поддерживается со стороны автомобиля.
- основной язык должен быть подключен производителем автомобиля.
- основной язык затем активен в DTCSO 4.1a/4.1b.
- Соответствующее сообщение поступает от центрального автомобильного блока через CAN 1.
- Не установлена ни карта контроля, ни карта предприятия, ни карта мастерской.

Меню:



Рис. 130: Меню Централизованный язык

В подменю можно включить и выключить централизованный язык.

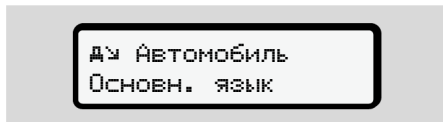

Рис. 131: Централизованный язык: Да/Нет

► Пункт меню Дорожная пошлина (опция)

Если подключен VDO Link, доступно следующее меню:

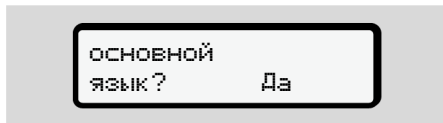
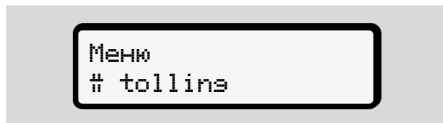

Описание меню: См. справочное руководство к VDO Link.

Сообщения

Индикация сообщений

Особые сообщения

Обзор возможных происшествий

Обзор возможных сбоев

Предупреждения о времени вождения

Обзор возможных указаний по эксплуатации

Сообщения

■ Индикация сообщений

Ошибки какого либо компонента, в устройстве или управлении, появляются непосредственно после их возникновения в виде сообщения на дисплее.

Есть следующие признаки:

!	Происшествие
x	Сбой
⌚	Предупреждение о времени вождения
⌚	Указание по эксплуатации



Рис. 132: Индикация сообщения (временно мигает)

- (1) комбинация пиктограмм, при необходимости с номером слота карты
- (2) текст сообщения
- (3) код ошибки

⚠ ПРЕДУПРЕЖДЕНИЕ

Отвлекающие сообщения устройства

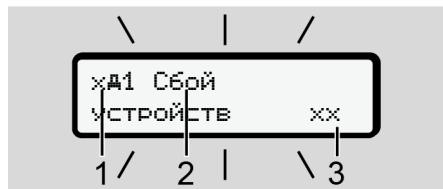
Существует опасность отвлечения, если во время поездки на дисплее отображаются сообщения или карта автоматически выбрасывается.

- Не позволяйте себе отвлекаться на сообщения, но уделяйте полное внимание дорожному движению.

УКАЗАНИЕ

В случае сообщений по тахографической карте рядом с пиктограммой отображается номер соответствующего слота.

► Индикация сообщений

Происшествия, сбой

- При индикации происшествий или сбоев мигает фоновая подсветка дисплея в течение прим. 30 секунд. Причина отображается с пиктограммой, полным текстом сообщения и кодом ошибки.
- Данное сообщение Вам необходимо подтвердить с помощью клавиши **OK**.
- DTCO 4.1x сохраняет (согласно предписаниям регламента по сохранению) происшествие или сбой как в накопителе массива данных, так и на карте водителя. Вы можете вызвать индикацию или распечатать эти данные посредством функций меню.

УКАЗАНИЕ

Если происшествие постоянно повторяется, обратитесь в авторизованную специализированную мастерскую.

УКАЗАНИЕ**При неправильной работе**

При неправильной работе тахографа Вы как водитель обязаны записать больше не записанные тахографом безупречно или распечатанные данные о режимах на отдельном листе или с обратной стороны распечатки.
➔ *Ручная запись режимов* [▶ 61]

Предупреждения о времени вождения

- Сообщение **Ч01** время вожа. предупреждает водителя до превышения времени вождения.
- Это сообщение отображается с мигающей фоновой подсветкой и должно быть подтверждено клавишей **OK**.

Указания по эксплуатации

Указания по эксплуатации отображаются **без** мигания фоновой подсветки дисплея и автоматически исчезают (вплоть до отдельных сообщений) по прошествии 3 или 30 секунд.

Индикаторы, подходящие для DTCS 4.1x

Если в автомобиль установлен индикатор, который может общаться с DTCS 4.1x, функциональный контроль **T** указывает на сообщения DTCS 4.1x.

УКАЗАНИЕ

Для подробной информации соблюдать руководство по эксплуатации Вашего автомобиля.

► Подтверждение сообщений

1. Нажать клавишу **OK**. Тем самым Вы подтвердили сообщение и мигание фоновой подсветки исчезает.
2. Еще раз нажать клавишу **OK**. На этом сообщение исчезает и снова появляется ранее установленная стандартная индикация.

Примечания:

Указание по эксплуатации гаснет сразу после первого нажатия клавиши **OK**. Если есть несколько сообщений, необходимо по очереди подтвердить каждое отдельное сообщение.

■ Особые сообщения**► Начальное состояние**

Рис. 133: Стандартная индикация– Начальное состояние

Если DTCS 4.1x еще не активирован как контрольное устройство, то появляется *Начальное состояние*, символ **В (1)**.

DTCS 4.1x принимает исключительно карту мастерской.

УКАЗАНИЕ

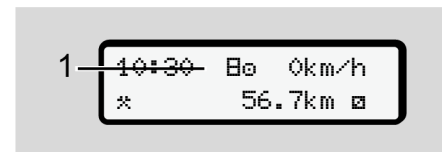
Пожалуйста, распорядитесь, чтобы DTCS 4.1x был незамедлительно введен в эксплуатацию авторизованной специализированной мастерской в соответствующем порядке.

► OUT (выход из сферы действия)



Рис. 134: Стандартная индикация – Out of score

Когда автомобиль выполняет движение за пределами сферы действия, отображается символ **OUT** (2). Названия

→ *Обозначения* [► 11]

Эту функцию Вы можете настроить в меню

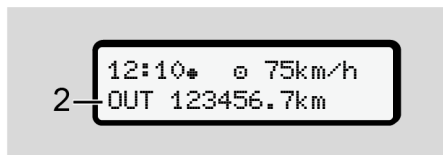
→ *OUT, ввести начало / конец* [► 98]

Нажатием любой клавиши можно переключиться на другую индикацию.

► Поездка на пароме/поезде



Рис. 135: Стандартная индикация – Поездка на пароме/поезде

Если горит символ **3**, автомобиль находится на пароме или поезде.

Эту функцию Вы можете настроить в меню.

→ *Паром/ поезд: Ввести начало / конец* [► 99].

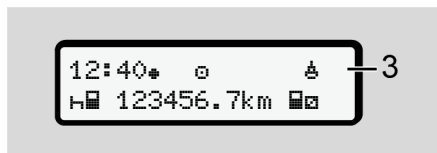
УКАЗАНИЕ

Следить за тем, чтобы до отправки автомобиля была настроена эта функция и ее текущее значение.

Нажатием любой клавиши можно переключиться на другую индикацию.

■ Обзор возможных происшествий

В сообщениях „xx“ - это место для кода памяти.

Сообщение	Возможные причины	Меры
!# Нарушение безопасности xx	Ошибка в накопителе данных; безопасность данных в DTСO 4.1x больше не гарантирована. Данные датчика больше не верны. Корпус DTСO 4.1x был несанкционированно открыт.	Подтвердить сообщение.
!#1 Нарушение безопасности xx	Блокировка карты повреждена или неисправна. DTСO 4.1x больше не распознает ранее установленную тахографическую карту. Идентичность или подлинность тахографической карты не в порядке, или зарегистрированные данные на тахографической карте неверны.	Подтвердить сообщение. Если DTСO 4.1x устанавливает нарушения безопасности, в результате которых корректность данных на тахографической карте в дальнейшем не может быть гарантирована, то система автоматически - даже во время движения - вытаскивает тахографическую карту. Еще раз установить тахографическую карту или организовать ее проверку.
!‡ Сбой электропитания xx	Клеммы напряжения были отключены или питающее напряжение DTСO 4.1x- датчика было слишком низким или слишком высоким. Это сообщение может также появляться при запуске двигателя.	Подтвердить сообщение.
xL Сбой датчика	Нарушено сообщение с датчиком. Это сообщение отображается также после сбоя электропитания.	Подтвердить сообщение.
!#L Конфликт движения xx	Противоречие в оценке движения транспортного средства между датчиком и независимым источником сигнала. Возможно при перевозке не установлена функция (паром/поезд).	Подтвердить сообщение. Обратиться в авторизованную специализированную мастерскую.

Сообщение	Возможные причины	Меры
!GNSS отсутствует xx	Нет данных о местоположении в течение суммарно трех часов времени вождения.	Подтвердить сообщение.
!⌚ конфликт времени xx	Между временем внутренних часов DTCO 4.1x и информацией о времени из сигнала GNSS разница более одной минуты.	Подтвердить сообщение.
!T нет связи с DSRC xx	Между DTCO 4.1x и внешним модулем DSRC-CAN возникла ошибка коммуникации.	Подтвердить сообщение. При многократном появлении обратиться в авторизованную специализированную мастерскую.
!🗺 Движение без карты xx	Поездка была начата без карты водителя или без действительной карты водителя в слоте 1 Сообщение появляется также, если до или во время движения выявляется недопустимая комбинация карт.	Подтвердить сообщение. Остановить автомобиль и вставить действительную карту водителя. Удалить возможно вставленную карту предприятия / контрольную карту из DTCO 4.1x.
!🗺1 Ввод карты в движении xx	Карта водителя была вставлена после начала движения.	Подтвердить сообщение.
!🕒1 Наложение времени xx	Установленное универсальное время (UTC) данного тахографа отстает от показаний универсального времени (UTC) предыдущего тахографа. Это составляет отрицательную временную разницу.	Подтвердить сообщение. Выяснить, какой тахограф показывает некорректное универсальное время (UTC) и проследить за тем, чтобы авторизованная специализированная мастерская проверила и откорректировала тахограф.

Сообщение	Возможные причины	Меры
!■1 Карта недействительна xx	Срок действия тахографической карты истек или она еще не действительна, или процесс проверки на аутентичность прошел неудачно. Установленная карта водителя, которая после смены суток не действительна, после остановки автомобиля автоматически – после запроса – описывается и выбрасывается.	Подтвердить сообщение. Проверить тахографическую карту и вставить повторно.
■■1 Срок действ. карты ??	Срок действия карты тахографа скоро истечет.	Подтвердить сообщение. Обновить тахографическую карту.
!■■ Конфликт карт xx	Обе тахографические карты вместе вставлять в DTCO 4.1x нельзя. Например, если вставлена карта предприятия вместе с контрольной картой.	Подтвердить сообщение. Извлечь соответствующую тахографическую карту из слота.
!■41 Карта не закрыта xx	Карта водителя была не была извлечена из последнего тахографа должным образом. В зависимости от обстоятельств данные по действиям водителя возможно не были сохранены.	Подтвердить сообщение.
>> Превышение скорости xx	Установленная допустимая максимальная скорость была превышена более, чем на 60 секунд.	Подтвердить сообщение. Снизить скорость.
■45 Срок действ. калибровки ??	Предстоит регулярная дополнительная проверка. За 28 дней до этого появляется сообщение.	Подтвердить сообщение. До истечения срока назначить время в мастерской.
■■41 загрузить за дней ??	Предстоит следующая загрузка карт. За 14 дней до этого появляется сообщение.	Выполнить загрузку карты тахографа.

Сообщение	Возможные причины	Меры
<p>ⓘ! окончание норм. работы в??</p>	<p>Срок действия сертификата для DTCO 4.1x скоро заканчивается. За 92 дня до этого появляется сообщение при извлечении карты. Период выдачи сообщения можно установить с помощью карты предприятия и контрольного устройства.</p>	<p>Перед истечением срока назначить время в мастерской для замены DTCO 4.1x.</p>
<p>!⚠? Аномалия GNSS</p>	<p>Аутентификация Galileo OS-NMEA нарушена или GNSS-приемник распознает атаку на GNSS-сигнал.</p>	<p>Это сообщение указывает на возможную манипуляцию.</p> <p>Возможные причины:</p> <ul style="list-style-type: none"> • Манипуляции или внешние атаки. • Помехи от других источников помех (например, CD-проигрывателя). <p>Меры:</p> <ul style="list-style-type: none"> • Проверить причины несанкционированного вмешательства. • Проверить функцию GNSS. • В случае необходимости заменить неисправный компонент. • Устранить источники помех.

■ Обзор возможных сбоев

В сообщениях „xx“ - это место для кода памяти.

Сообщение	Возможные причины	Меры
хД Сбой устройств xx	Серьезный сбой в DTСO 4.1х, возможны следующие причины: Неожиданная ошибка программы или времени обработки.	Подтвердить сообщение.
	Элементы клавиш были заблокированы или долго нажаты одновременно.	Проверить функцию элементов клавиш.
	Ошибка коммуникации с внешними устройствами.	Поручить проверку соединительных кабелей или работы внешних устройств авторизованной специализированной мастерской.
	Ошибка коммуникации с индикатором.	Поручить проверку соединительных кабелей или работы индикатора авторизованной специализированной мастерской.
	Сбой на выходе импульса.	Поручить проверку соединительных кабелей или работы подключенного устройства управления авторизованной специализированной мастерской.
хД1 Сбой устройств xx	Сбой механики карты, например, блокировка карты не закрыта.	Извлечь тахографическую карту и вставить повторно.
хД Сбой часов xx	Показание универсального времени (UTC) на DTСO 4.1х не правдоподобно или универсальное время отсчитывается ненадлежащим образом. Во избежание несовместимости данных, вновь введенные карты водителя / предприятия не принимаются!	Подтвердить сообщение.

Сообщение	Возможные причины	Меры
x7 Сбой принтера	Питающее напряжение печатающего устройства отсоединено или сенсорный датчик температуры печатной головки неисправен.	Подтвердить сообщение. Повторить порядок действий, при необходимости, предварительно включить / выключить зажигание.
x7 Сбой скачивания xx	Сбой при выгрузке данных на внешнее устройство.	Подтвердить сообщение. Повторить выгрузку данных. Поручить проверку соединительных кабелей (например, неплотный контакт) или внешнее устройство авторизованной специализированной мастерской.
xL Сбой датчика xx	После самопроверки датчик сообщает о внутреннем сбое.	Подтвердить сообщение.
xM1 Сбой карты xx	Во время считывания / записи тахографической карты произошел сбой коммуникации, например, в результате загрязненных контактов. Данные не могут быть полностью зарегистрированы на карте водителя.	Подтвердить сообщение. Очистить контакты тахографической карты и ввести ее повторно.
xN внутр. ошибка GNSS xx	На устройстве GNSS возникла ошибка: <ul style="list-style-type: none"> • Внутренняя ошибка устройства. • Короткое замыкание внешней антенны GNSS (опция). • Нет соединения с внешней антенной GNSS (опция). 	Подтвердить сообщение. Обратиться в авторизованную специализированную мастерскую.

8

Сообщение	Возможные причины	Меры
xY внутр. ошибка DSRC xx	Возникла внутренняя ошибка на модуле DSRC. Возникла ошибка на внешней антенне или она не подключена.	Подтвердить сообщение. Поручить проверку модуля DSRC и соединительных кабелей, а также работы внешней антенны авторизованной специализированной мастерской.
xд Внутренний сбой датчика xx	Самотестирование внутреннего датчика ускорения не удалось выполнить более 10 раз, и сброс был ошибочным.	Подтвердить сообщение. Обратиться в авторизованную специализированную мастерскую.
xэ Сбой ITS xx	Произошла ошибка на внутреннем компоненте Bluetooth.	Подтвердить сообщение. Обратиться в авторизованную специализированную мастерскую.

■ Предупреждения о времени вождения

8

Сообщение	Значение	Меры
Ч01 Перерыв! 1004h15 ■00h15	Сделать перерыв. Данное сообщение появляется после непрерывного времени вождения в течение 04:15 часов.	Подтвердить сообщение. В ближайшее время запланировать перерыв.
Ч01 Перерыв! 1004h30 ■00h15	Время вождения превышено. Данное сообщение появляется после непрерывного времени вождения в течение 04:30 часов.	Подтвердить сообщение. Сделать перерыв.
Ч01 время вожд. 24h 03h15	Конец ежедневного (24h), еженедельного (I) или двухнедельного (II) времени вождения скоро будет достигнут. Время предварительного уведомления можно сконфигурировать.	Подтвердить сообщение. Завершите свое время вождения и проведите время отдыха согласно заданным требованиям.
Ч01 перер. Через →h 01h45	Момент для следующего ежедневного или еженедельного времени отдыха скоро будет достигнут. Время предварительного уведомления можно сконфигурировать.	Подтвердить сообщение. Своевременно запланируйте свой следующий перерыв.
Чx1 раб. Время 24h 09h30	Конец ежедневного (24h), еженедельного (I) рабочего времени скоро будет достигнут. Время предварительного уведомления можно сконфигурировать.	Подтвердить сообщение. Завершите свое время вождения и проведите время отдыха согласно заданным требованиям.
Чx1 раб. Время x 04h15	Конец возможного непрерывного времени вождения достигнут или будет вскоре достигнут. Время предварительного уведомления можно сконфигурировать.	Подтвердить сообщение. Своевременно запланируйте свой следующий перерыв.

8

Сообщение	Значение	Меры
Ч01 время вожд. 24h 03h15	Заблаговременное предупреждение о достижении максимально допустимого продолжительного времени вождения.	Обратить внимание на это сообщение. После прибытия соблюдать предписанное время отдыха.

УКАЗАНИЕ

DTCO 4.1x регистрирует, запоминает и рассчитывает время вождения на основании определенных регламентом правил. Он заблаговременно предупреждает Вас как водителя о превышении времени вождения.

Это суммированное время вождения не представляет собой юридическое толкование по факту **Непрерывное время вождения**.

► Индикация VDO Counter (опция)



Рис. 136: Индикация – VDO Counter

Подтверждения второго предупреждения о времени вождения VDO Counter показывает, что Ваше время вождения **(1)** истекло (не действует для Out of scope).

Немедленно сделать перерыв.

■ Обзор возможных указаний по эксплуатации

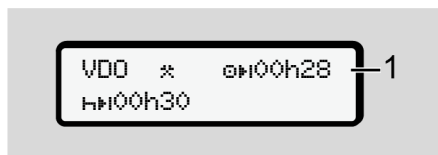
Сообщение	Значение	Меры
⏸ Пожалуйста введите	Если при процедуре ввода данных вручную не производится ввода данных, отображается этот запрос.	Нажать клавишу OK и продолжить ввод.
⏸ Распечатка не возможна xx	<p>В данный момент печать не возможна:</p> <ul style="list-style-type: none"> • поскольку при вариантах ADR зажигание выключено, • температура термической печатной головки слишком высокая, • Интерфейс принтера занят другим активным процессом, например, выполняемой распечаткой, • или питающее напряжение слишком высоко или слишком мало. <p>На данный момент отображение не возможно, поскольку при вариантах ADR зажигание выключено.</p>	Как только причина будет устранена, Вы можете запросить распечатку.
⏸ Распечатка отложена	Выполняемая распечатка прерывается или задерживается, потому что температура печатной термоголовки слишком высока.	Выждать время охлаждения. Как только будет достигнуто допустимое состояние, печать будет автоматически продолжена.
⏸ Нет бумаги xx	В принтере нет бумаги или лоток принтера установлен не правильно. Запрос печати отклоняется или текущая печать прерывается.	Вложить новый рулон бумаги. Корректно установить лоток принтера. Прерванный процесс печати необходимо перезапустить в меню.

8

Сообщение	Значение	Меры
<p>⚠ Возврат карт не возможен xx</p>	<p>Запрос карты тахографа отклоняется:</p> <ul style="list-style-type: none"> • поскольку возможно, что в этот момент происходит считывание или перенос данных, • корректно считанная карта водителя снова запрашивается в момент регистрируемой минутной частоты. • происходит смена суток по универсальному времени (UTC), • автомобиль находится в движении, • или при вариантах ADR зажигание выключено. 	<p>Подождать, пока DTСO 4.1x разрешит функцию, или устранить причину: Остановить автомобиль или включить зажигание. Затем снова запросите тахографическую карту.</p>
<p>⚠?1 Запись не совместима xx</p>	<p>Во временной последовательности зарегистрированных на карте водителя данных, имеется несоответствие.</p>	<p>Это сообщение может отображаться до тех пор, пока ошибочные записи не будут перезаписаны новыми данными. Если сообщение отображается постоянно, организовать проверку тахографической карты.</p>
<p>⚠1 Возвр. карты xx</p>	<p>При записи данных на карту водителя возникла ошибка.</p>	<p>Во время выталкивания карты выполняется еще одна попытка коммуникации с картой. Если и эта попытка безуспешна, то автоматически запускается распечатка последних сохраненных для этой карты действий.</p>

Сообщение	Значение	Меры
☹️1 Карта неисправна xx	При обработке введенной тахографической карты произошла ошибка. Тахографическая карта не принимается и выталкивается назад.	Очистить контакты тахографической карты и ввести ее повторно. Если сообщение снова отображается, проверить, считывается ли другая тахографическая карта корректно.
☹️1 Неправильная карта xx	Введенная карта не является тахографической картой. Карта не принимается и выталкивается назад.	Вставить действительную тахографическую карту.
☹️1Сбой устройств xx	Сбой механики карты, например, блокировка карты не закрыта.	Извлечь тахографическую карту и вставить повторно.
☹️Д Сбой устройств xx	Сбой на выходе импульса.	Проверить соединительные линии или функцию подключенного устройства управления.
☹️Д Сбой устройств xx	В DTCSO 4.1x имеется серьезный сбой или произошла весомая временная ошибка. Например, невозможное показание универсального времени (UTC). Тахографическая карта не принимается и выталкивается назад.	Обеспечить, что авторизованная специализированная мастерская в кратчайшее время выполнит проверку тахографа и в случае необходимости заменит. Соблюдать приведенные указания на случай неправильной работы тахографа. ➔ <i>Происшествия, сбои [▶ 109]</i>
☹️1 Пожалуйста очистите карту!	DTCSO 4.1x обнаружил проблемы при считывании или описании тахографической карты.	Очистить тахографическую карту и слоты карт. ➔ <i>Чистка [▶ 153]</i>

► Указания по эксплуатации в качестве информации

Сообщение	Значение	Меры
■ Нет данных!	Невозможно вызвать главное меню: <ul style="list-style-type: none"> • В слоте отсутствует карта водителя. • В слот установлена карта предприятия / контрольная карта. 	Данные указания гаснут автоматически по истечении 3 секунд. Предпринимать меры не нужно.
Распечатка началась ...	Обратная связь от выбранной функции.	
Ввод сохранён	Обратная связь о том, что DTCO 4.1x сохранил введенные данные.	
Индикация невозможна!	Пока идет процесс печати, индикация данных не возможна.	

Сообщение	Значение	Меры
Пожалуйста подождите!	Тахографическая карта еще не прочитана до конца. Вызвать главное меню невозможно.	Данные указания гаснут автоматически по истечении 3 секунд. Предпринимать меры не нужно.
📅 Срок действ. калибровки ??	Следующая периодическая проверка должна быть проведена через указанное количество дней. Необходимые проверки по причине технических изменений учитываться не могут. С какого дня должно отображаться это указание, может запрограммировать авторизованная специализированная мастерская. → Обязательные проверки [▶ 153]	
📅1 Срок действ. карты ??	Деблокированная тахографическая карта станет не действительна через указанное количество дней. С какого дня должно отображаться это указание может запрограммировать авторизованная специализированная мастерская.	
📅1 загрузить за дней ??	Следующая выгрузка данных с карты водителя будет через указанное количество дней (стандартная настройка: 7 дней). С какого дня должно отображаться это указание может запрограммировать авторизованная специализированная мастерская.	

Печать

Указания по печати

Начать печать

Прервать печать

Замена печатной бумаги

Устранить зажим бумаги

Печать

■ Указания по печати

УКАЗАНИЕ

В начале каждой распечатки имеется свободное пространство прим. в 5 см.

УКАЗАНИЕ

По желанию на распечатку может наноситься логотип фирмы.

■ Начать печать

УКАЗАНИЕ

Условия для печати:

- Автомобиль стоит.
- При варианте ADR DTCO 4.1x: Зажигание включено.
- Вложен рулон бумаги.
- Лоток принтера закрыт.

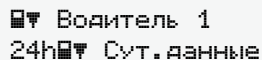

Водитель 1
24h Сут. данные

Рис. 137: Пример распечатки – Суточное значение

1. Выбрать с помощью клавиш **▲▼** и клавиши **OK** желаемый пункт меню .
2. Выбрать и подтвердить желаемый день и тип распечатки (универсальное или местное время).
3. Распечатка начнется примерно через 3 секунды.
Подождите завершения печати.

4. Отделить распечатку по отрывному краю.



Рис. 138: Отделить распечатку

УКАЗАНИЕ

Следить за тем, что при обрыве распечатки слоты для карт были закрыты, чтобы они не загрязнялись частицами бумаги или чтобы не повредить устройство подачи карты.

■ Прервать печать

- Снова нажать клавишу **OK**, чтобы досрочно прервать распечатку. Отображается следующий запрос:



Рис. 139: Прервать печать

Выбрать желаемую функцию клавишами **▲/▼** и подтвердить клавишей **OK**.

■ Замена печатной бумаги

▶ Конец бумаги

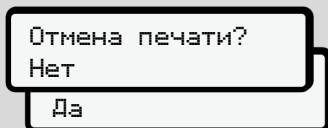
- Если бумага заканчивается, то это маркируется цветом на обратной стороне распечатки.
- Если бумага закончилась, то появляется следующее сообщение.



Рис. 140: Уведомление – нет бумаги

- Если конец бумаги достигнут во время распечатки: после установки нового рулона бумаги еще раз запустить распечатку посредством функции меню.

▶ Замена рулона бумаги

УКАЗАНИЕ

Использовать исключительно оригинальную печатную бумагу VDO, на которой стоят следующие маркировки:

- Тип тахографа DTCO 4.1 или DTCO 4.1x со знаком технического контроля **E1 84**
- Знак доступа **E1 174** или **E1 189**.



Рис. 141: Нажать клавишу разблокировки

1. Нажать клавишу разблокировки на панели принтера внутрь. Лоток принтера открывается.

⚠ ОСТОРОЖНО**Опасность получения ожогов**

Печатная головка может быть очень горячей.

- После извлечения лотка принтера не протягивать конечности в отделение принтера.

УКАЗАНИЕ**Повреждение предметами**

Чтобы предотвратить повреждение принтера:

- Не вводить предметы в отделение принтера.

2. Захватить лоток принтера с обеих сторон и потянуть его из принтера.



Рис. 142: Установка рулона бумаги

3. Вложить новый рулон бумаги концом бумаги вверх в лоток принтера.
4. Провести бумагу частью с серой печатью до направляющей через направляющий ролик (1).

УКАЗАНИЕ

Следить за тем, чтобы рулон бумаги не застревал в лотке принтера, а начало бумаги (2) под краем лотка принтера (отрывная кромка).

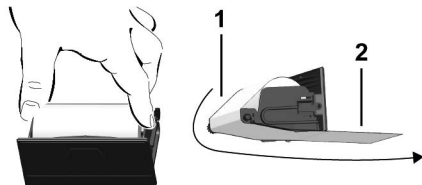
5. Задвигать лоток принтера в отделение принтера, пока он не зафиксируется.

Принтер готов к работе.

■ Устранить зажим бумаги

При зажиме бумаги:

1. Открыть лоток принтера.
2. Отделить смятую бумагу от рулона бумаги и удалить возможные остатки бумаги из лотка принтера.
3. Снова вложить рулон бумаги и задвигать лоток принтера в отделение принтера, пока он не зафиксируется.
→ Замена печатной бумаги [▶ 128]

Распечатки

Сохранять распечатки

Распечатки (примеры)

Разъяснение по распечаткам

Файл при происшествиях или сбоях

Распечатки

■ Сохранять распечатки

Следите за тем, чтобы распечатки не были повреждены (стали не читаемыми) из-за воздействия света или солнечных лучей, а также в результате воздействия влажности или температуры.

Владелец транспортного средства / предприятия должен хранить распечатки как минимум в течение одного года.

■ Распечатки (примеры)

УКАЗАНИЕ

Изделие и руководство по эксплуатации по-прежнему содержат ссылки на прежнее наименование производителя «Continental Automotive Technologies GmbH». Это не является основанием для рекламации, поскольку переименование производителя в «AUMOVIO Germany GmbH» представляет собой переходный процесс с принятием всех прав и обязанностей производителя.

► Суточная распечатка

The diagram shows a daily printout with the following data fields and callouts:

- 1**: 10.03.2023 14:55 (UTC)
- 1**: GEN2
- 1**: GEN2 v2
- 2**: 24h
- 3**: Schmitt Peter
- 3a**: Rosenz Winfried
- 4**: ABC12345678901234
- 5**: Continental Automotive Technologies
- 6**: NFZ-Profi Service & Vertrieb
- 7**: 12345678901234 5 6
- 8**: 07.03.2023 310
- 8a**: 00:00 06h00
- 8b**: 95 872 km

↓

8c * 06:17 00h45
 * 07:02 00h39 ee
 o 07:41 01h19 ee
 95 958 km: 86 km

8e -----
 2

8a A S /LCR 243
 205 002 km

8b o 09:24 02h30 ee
 * 11:54 00h39

8c -----
 ? 12:33 00h10

8a -----
 1

8c o 12:43 02h27
 h 15:10 01h12
 o 16:22 00h16
 o 16:38 00h42
 A+12:25
 A+13:42

8d o 17:20 00h52
 * 18:12 00h24
 h 18:36 00h02
 96 177 km: 305 km

8e -----
 ? 18:38 05h22

8a -----
 Σ

11 *i06:00 D
 lat + 48°05.2'
 lon + 8°26.1'
 06:01
 95 872 km

11a i#12:43 D
 lat + 48°05.2'
 lon + 8°26.1'
 12:43
 96 177 km
 09:01
 i# 09:00
 lat + 48°05.2'
 lon + 8°26.1'
 09:01

↓

↓

11d i#18:38 CH
 205 408 km
 o 04h54 317 km
 * 02h27 o 03h29
 h 01h14 ? 11h56
 ee 04h28

12 -----
 !x#

12c x# 0 07.03.2023 12:45
 x40 (0) 00h04
 A D /VS VM 612

!# 0 07.03.2023 09:23
 !34 (0) 00h01
 A D /VS VM 612

13 A D /VS VM 612
 !x#

13c >> 5 13.02.2023 16:42
 !07 (2) 00h12
 o#D /98765432109876 5 4
 o#F /12345678901234 5 6

>> 4 15.02.2023 11:10
 !07 (95) 00h30
 o#DK /45678901234567 7 8
 o#F /12345678901234 5 6

x# 0 16.02.2023 12:45
 x40 (5) 00h04
 o#DK /45678901234567 7 8

23 i# Friedrichshafen
 Schmitt Peter
 Regenz Winfried

Особенность при суточной распечатке карты водителя

8f

o#D /12345678901234 5 6
 o 07.03.2023 11:11
 10.03.2023 310

 ? !ee ?

? 00:00 06h00
 o 06:00 00h17

 1

8g A D /VS VM 612
 95 872 km
 * 06:17 00h45
 * 07:02 00h39 ee
 o 07:41

 km: km
 Σ

*i06:00 D
 95 872 km
 o 00h00 km

8h

10.03.2023 310

 DUT

 1

A D /VS VM 612
 95 872 km
 h 00:00 07h02
 * 07:02 00h39

► Происшествия / сбои карты водителя

1 ▼ 10.03.2023 11:11 (UTC)

GEN2 v2

1
2 !x 80 km/h
3 Schmitt Peter
/12345678901234 5 6
07.03.2025 - GEN2 v2

3a Rosenz Winfried
/45678901234567 8
03.03.2025 - GEN2 v2

4 A ABC12345678901234
D /VS VM 612

12a !+ 07.03.2023 02:14
!o 06h03
A S /LCR 243

12c !o 07.03.2023 18:12
!o 00h01
A D /VS VM 612

!o 08.03.2023 08:12
!o 00h05
A D /S VD 432

!+ 08.03.2023 10:15
!o 00h10
A D /VS VM 612

!L 09.03.2023 08:45
!o 00h01
A D /VS VM 612

12c !+ 13.02.2023 09:23
!22 00h01
A D /VS VM 612

12b !+ 15.02.2023 16:04
!11 01h02
A D /VS VM 612

12c x 22.02.2023 12:45
x40 00h04
A D /VS VM 612

12c x 17.02.2023 18:02
x40 00h03
A D /VS VM 612

22 xL 03.02.2023 01:54
x35 00h04
A D /S VD 432

Wm
Schmitt Peter
Rosenz Winfried

► Суточная распечатка

1 ▼ 10.03.2023 16:55 (UTC)

GEN2 v2

2 24h

3 Schmitt Peter
/12345678901234 5 6
07.03.2025 - GEN2 v2

4 A ABC12345678901234
D /VS VM 612

5 Continental Automotive Technologies
1381.1550333010
GEN2

6 T NFZ-Profi Service & Vertrieb
/87654321087654 3 2
T 22.02.2023

7 /12345678901234 5 6
03.03.2023 11:11

9 10.03.2023
95 872 - 96 284 km

10 95 872 km

10a H 00:00 06h17
95 872 km 0 km

10b Rosenz Winfried
/45678901234567 8
07.03.2025

10c A+S /LCR 243
10.02.2023 18:54

10d 95 872 km M

10

↓

10e * 06:17 00h45
 * 07:02 00h39 ee
 o 07:41 01h19 ee

 95 958 km: 86 km

10g -----
 95 958 km
 * 09:00 00h05
 95 958 km: 0 km

10a -----

10b o Mustermann
 Heinz-Dieter
 eMF /12345678901234 5 6
 16.06.2023 GEN 2

10c A+D /M MS 680
 07.03.2023 18:54

10d -----
 95 958 km
 * 09:05 00h25
 o 09:30 02h55
 o 12:25 01h18
 A+12:25
 +Δ13:42
 o 13:43 00h03
 * 13:46 00h02 ee
 o 13:48 00h45 ee
 * 14:33 00h35 ee
 h 15:08 01h02 ee

 96 206 km: 248 km

10e -----
 96 206 km
 h 16:10 00h20
 96 206 km: 0 km

10g -----
 o Anton
 Max
 eMA /56789567895678 9 5
 10.03.2024

↓

↓

10a A+D /VS VM 612
 14.02.2023 16:30
 96 206 km

10h o 16:30 00h56
 * 17:26 01h11

 96 274 km: 68 km

10a -----
 96 274 km
 * 18:37 00h23
 o 19:00 00h21
 h 19:21 04h39

 96 284 km: 10 km

10a -----
 95 872 km
 h 00:00 07h02
 h 00:00 07h02

11 -----Σ-----

11b 1e -----
 o 00h21 10 km
 * 00h28 o 00h00
 h 11h16

11c 2e -----
 * 00h00 o 12h16
 h 07h02

11e o Rosenz
 Winfried
 eDK /45678901234567 7 8
 02.03.2023 07:19
 lat + 48°04.1'
 lon + 8°26.5'

 96 274 km
 h 09:00 o
 95 958 km
 o 09:00
 lat + 48°04.1'
 lon + 8°26.5'
 09:01
 o 01h19 86 km
 * 01h24 o 00h00
 h 00h00
 ee 01h58

↓

↓

11f F: CH
 D + CH
 lat + 47° 66.0' o
 lon + 9° 16.2' o
 10.03.2023 09:36 o
 134867 km

 !e 1 08.03.2023 19:01
 (1) 00:20

13 -----

13c >> 5 07.03.2023 16:42
 (2) 00h12
 eMD /98765432109876 5 4
 eMF /12345678901234 5 6

22 x 0 03.03.2023 12:45
 00h04
 eDK /45678901234567 7 8

 IR+
 e+ 20.02.2023 14:34
 +e 20.02.2023 15:29

23 -----
 o *Linda*
 o *Schmitz Peter*
 e+
 +e
 e

Особенность при суточной распечатке для автомобиля

10i

```
-----1-----
-----OUT-----
o Rosenz
  Winfried
oDK /45678901234567 7 8
  03.03.2023
A+S /LCR 243
```

► Происшествия / сбой автомобиля

1

2

3

4

13a

13c

```
▼ 10.03.2023 16:07 (UTC)
-----
GEN2 v2
!xA#
-----
o Schmitt
  Peter
oDK /12345678901234 5 6
  07.03.2025 - GEN 2
-----
A ABC12345678901234
  D /VS VM 612
-----
! 03.03.2023 08:12
!02 ( 0) 00h01
oDK /12345678901234 5 6
oBF /12345678901234 5 6
-----
! 03.03.2023 08:20
!02 ( 0) 00h03
oDK /12345678901234 5 6
oBF /12345678901234 5 6
-----
! 21.02.2023 07:02
!04 ( 1) 00h54
-----
! 21.02.2023 07:02
!04 ( 1) 00h54
-----
! 07.03.2023 07:56
!05 ( 1) 00h01
oDK /12345678901234 5 6
oBF /22335578901234 1 2
-----
>> 4 21.02.2023 11:10
!07 ( 95) 00h30
oDK /45678901234567 7 8
oBF /12345678901234 5 6
```



13b

13c

23

```
! 03.03.2023 16:04
!17 ( 0) 01h02
oDK /45678901234567 7 8
oBF /12345678901234 5 6
TBUK /54321987654321 9 8
-----
! 08.03.2023 09:23
!22 ( 0) 00h01
oDK /45678901234567 7 8
-----
xA 0 10.03.2023 07:00
x40 ( 0) 00h02
oDK /12341234123412 3 4
-----
x# 0 01.03.2023 07:15
x34 ( 0) 00h14
oDK /12345678901234 5 6
oBF /12345678901234 5 6
-----
x# 6 01.03.2023 07:15
x34 ( 0) 00h14
oDK /12345678901234 5 6
oBF /12345678901234 5 6
-----
x# 0 14.02.2023 21:00
( 0) 00h01
-----
xA 0 28.02.2023 21:00
( 0) 00h30
oDK /12341234123412 3 4
-----
! Linden
! Schmitt Peter
!
```

10

► Превышения скорости

1 10.03.2023 14:50 (UTC)
 2 GEN2 v2
 3 90 km/h
 4 Mustermann
 Heinz-Dieter
 12345678901234 5 6
 16.06.2025 - GEN2 v2
 ABC12345678901234
 D /VS VM 612
 19 03.03.2023 14:15
 17.02.2023 17:44 (7)
 21 28.02.2023 14:02 00h06
 98 km/h 92 km/h (1)
 21c Förster
 Thomas
 98765432109876 5 4
 (365)
 21a 08.03.2023 11:10 00h30
 98 km/h 95 km/h (95)
 Rosenz
 Winfried
 45678901234567 7 8
 (10)
 21b 14.02.2023 17:10 00h15
 94 km/h 92 km/h (12)
 Mustermann
 Heinz-Dieter
 12345678901234 5 6
 21c
 23

► Технические данные

1 10.03.2023 14:50 (UTC)
 2 GEN2 v2
 3 Expedition Mustermann
 12341234123412 3 4
 3a Mustermann
 Heinz-Dieter
 12345678901234 5 6
 16.06.2025 - GEN2 v2
 4 ABC12345678901234
 D /VS VM 612
 14 Continental Automotive
 Technologies
 H.-Hertz-Str.45 78052
 VS-Villingen
 1381.1550333010
 e1-84
 1234567890
 2023
 GEN2 v2
 V 41xx 03.02.2023
 T N21-20220225
 15 87654321 0124 7 A1
 e1-175
 08.03.2023 09:15
 16 T 87654321
 e1-175
 16a Y 0011030746 0622 6 A1
 17 T Fa. Mustermann & NFZ-
 Hersteller
 Schillerstr. 10 Muster
 kirchen
 17a TID /45678901234567 8 9
 07.03.2023
 T 28.03.2023 (01)
 17b A ABC12345678901234

18
 18a
 19
 27
 28
 28a
 2a

8 000 Imp/km
 k 8 000 Imp/km
 l 3 050 mm
 315-70-R22.5
 90 km/h
 07.03.2023 08:18
 7 BP 11223344
 10.03.2023 14:00
 10.03.2023 15:00
 Fa. Mustermann & NFZ-
 Hersteller
 Schillerstr. 10 Muster
 kirchen
 TID /45678901234567 8 9
 14.03.2025
 03.03.2023 13:00
 03.03.2023 13:26
 T Kienzle ARG0 GMBH
 Bismarckstr. 19 Berlin
 -Steslitz
 TID /89012345678901 5 6
 21.03.2025
 07.03.2023 06:34
 09.03.2023 18:15
 ATTACHMENT
 xx,xx
 ZYY
 Seal: 98765432
 11
 Seal: 12345678
 S/N: 1234567890 7
 02.2023
 MC: A17
 GEN2 v2

► Режимы водителя

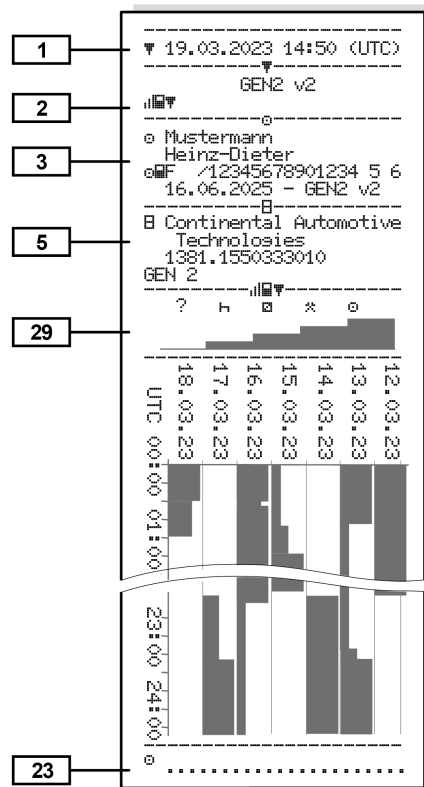

► v-диаграмма

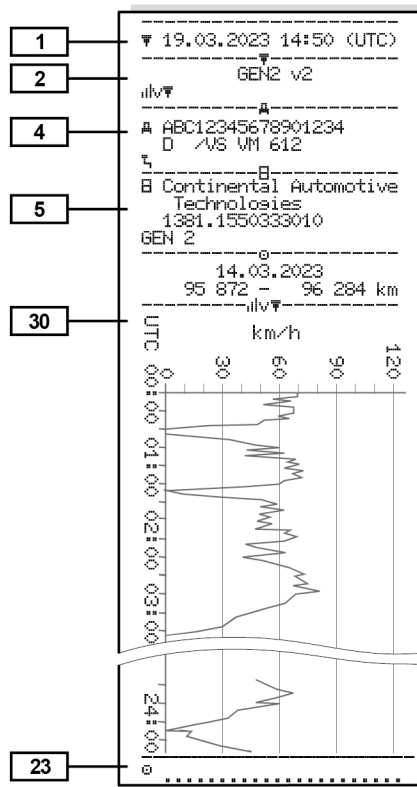

► Состояние Диаграмма D1/D2 (опция)

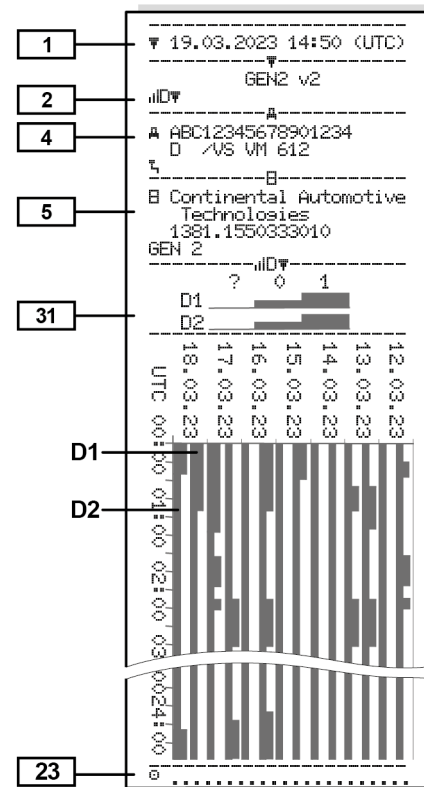

10

► Профили скорости (опция)

1 10.03.2023 17:05 (UTC)
 2 GEN2 v2
 3 Spedition Mustermüller
 ID /12341234123412 3 4
 20.03.2025 - GEN2 v2
 4 A ABC12345678901234
 D /VS VM 612
 07.03.2023 00:00
 07.03.2023 06:17
 ---km/h

24 112 <=v< 221 00h00
 0 Mustermann
 Heinz-Dieter
 07.03.2023 18:37
 08.03.2023 00:00
 ---km/h
 25 0 <=v< 1 05h02
 1 <=v< 10 00h01
 10 <=v< 16 00h02
 16 <=v< 24 00h04
 24 <=v< 32 00h05
 32 <=v< 40 00h05
 40 <=v< 48 00h04
 48 <=v< 56 00h00
 56 <=v< 64 00h00
 64 <=v< 72 00h00
 72 <=v< 80 00h00
 80 <=v< 88 00h00
 88 <=v< 96 00h00
 96 <=v< 104 00h00
 104 <=v< 112 00h00
 112 <=v< 221 00h00
 23 07.03.2023 00:00

► Профили частоты оборотов (опция)

1 10.03.2023 17:05 (UTC)
 2 GEN2 v2
 3 Spedition Mustermüller
 ID /12341234123412 3 4
 20.03.2024 - GEN2
 4 A ABC12345678901234
 D /VS VM 612
 07.03.2023 00:00
 07.03.2023 06:17
 ---rpm

24 3281 <=n< * 00h00
 0 Mustermann
 Heinz-Dieter
 07.03.2023 18:37
 08.03.2023 00:00
 ---rpm
 26 0 <=n< 1 05h02
 1 <=n< 234 00h00
 234 <=n< 469 00h00
 469 <=n< 703 00h00
 703 <=n< 938 00h00
 938 <=n< 1172 00h00
 1172 <=n< 1406 00h03
 1406 <=n< 1641 00h03
 1641 <=n< 1875 00h04
 1875 <=n< 2109 00h09
 2109 <=n< 2344 00h02
 2344 <=n< 2578 00h00
 2578 <=n< 2812 00h00
 2812 <=n< 3047 00h00
 3047 <=n< 3281 00h00
 3281 <=n< * 00h00
 23 07.03.2023 00:00

► Установленные тахографические карты

1 10.03.2023 14:50 (UTC)
 2 GEN2 v2
 3 Mustermann
 Heinz-Dieter
 ID /12345678901234 5 6
 16.06.2025 - GEN2 v2
 32 GEN1 0000 AD
 ID /12345678901234 5 6
 0000513205
 14.02.2023
 GEN2 0101 163
 ID /1234567890000 0 0
 0287705177
 14.02.2023 18:42
 GEN2 v2

► **Распечатка по местному времени**

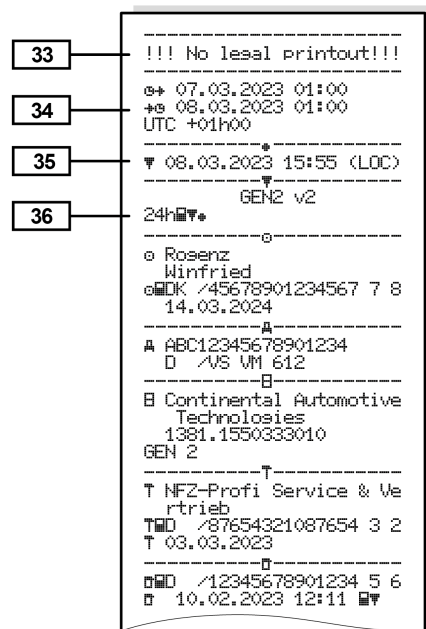

■ **Разъяснение по распечаткам**



Рис. 143: Разъяснение по распечаткам

1	Заголовок распечатки с указанием даты и времени (UTC)
2	Линия границы
3	Поколение карты тахографа (начиная со 2-го поколения)
4	Символы выбранной распечатки (здесь, например, "Технические данные")
5	Указатель файла соответствующего файла
6	Линия границы
7	Маркировка конца распечатки. Снова с символами выбранной распечатки (в соответствии с пунктом 4)

► **Содержание блоков данных**

[1] Поколение тахографической карты согласно приложению I B (GEN1) и приложению I C (GEN2).
Дата и время распечатки по универсальному времени (UTC).

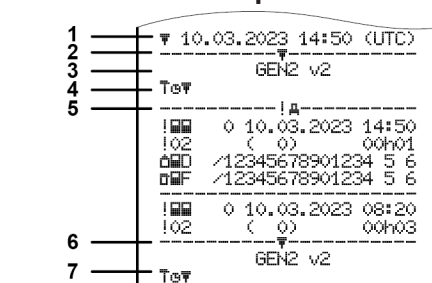
УКАЗАНИЕ

Представленные распечатки по картам водителей показывают случай, когда в DTCO 4.1x установлены карты водителя первого и второго поколения.

Особые случаи:





- Если установлена только карта водителя первого поколения, то выполняется суточная распечатка, как на старых версиях DTCO без кода GEN1 и GEN2.
- При распечатке карты водителя второго поколения с даты, в которой были установлены карты в DTCO 3.0 или раньше, распечатываются все блоки (GEN1 и GEN2), но блоки GEN2 - пустые. Для режимов указывается время 00:00.

[2]	<p>Тип распечатки:</p> <ul style="list-style-type: none"> 24h☐☐☐ = суточная распечатка карты водителя !X☐☐☐ = происшествия/ сбой карты водителя 24H☐☐☐ = суточная распечатка DTCO 4.1x !X☐☐☐ = происшествия/ сбой DTCO 4.1x ☞☞☐ = превышения скорости Установленное значение разрешенной законодательством максимальной скорости распечатывается дополнительно. ☐☐☐☐ = Технические данные ☐☐☐☐☐ = Режимы водителя ☐☐☐☐☐ = v-диаграмма <p>Оptionальные распечатки:</p> <ul style="list-style-type: none"> ☐☐☐☐☐ = Состояние диаграммы D1/D2* ☒☐☐☐☐ = Профили скорости* ☒☐☐☐☐ = Профили числа оборотов* <p>* = опция</p>
[2 a]	<p>Маркировка конца распечатки</p>
[3]	<p>Сведения о владельце вставленной тахографической карты:</p> <p>☐ = проверяющий ☐ = водитель ☐ = предприниматель ☐ = мастерская / проверочный пункт</p> <ul style="list-style-type: none"> • Фамилия • Имя • Код карты • Карта действительна до ... • Поколение тахографической карты (GEN1, GEN2 или GEN2 v2) <p>Примечание: При именных тахографических картах на месте фамилии печатается название контрольного пункта, предприятия или мастерской.</p>
[3 a]	<p>Сведения о владельце тахографической карты</p>
[4]	<p>Код автомобиля:</p> <ul style="list-style-type: none"> • Идентификационный номер автомобиля • Выдавшая допуск страна участника и номерной знак автомобиля • Стандартный груз автомобиля
[5]	<p>Код 4.1x :</p> <ul style="list-style-type: none"> • Производитель тахографа • Номер детали DTCO 4.1x • Поколение блока автомобиля (GEN1, GEN2)
[6]	<p>Последняя калибровка 4.1x :</p> <ul style="list-style-type: none"> • Название мастерской • Код карты мастерской • Дата калибровки
[7]	<p>Последний контроль:</p> <ul style="list-style-type: none"> • Код карты контроля • Дата, время и тип контроля ☐ = выгрузка с карты води-

[10c]	<ul style="list-style-type: none"> Выдавшая допуск страна-участница и государственный номерной знак предыдущего автомобиля Дата и время извлечения карты из предыдущего автомобиля
[10d]	<ul style="list-style-type: none"> Пробег при введении карты водителя M = был выполнен ввод данных вручную.
[10e]	<p>Перечень режимов:</p> <ul style="list-style-type: none"> Пиктограмма режима, начала и продолжительности, а также статуса управления автомобилем ☐☐ = экипаж
[10f]	<p>Время ввода и пиктограмма особого условия:</p> <ul style="list-style-type: none"> ♣+ = начало, паром/поезд +♣ = конец, паром/поезд OUT+ = начало (контрольное устройство не требуется) +OUT = конец
[10g]	<p>Извлечение карты водителя:</p> <ul style="list-style-type: none"> Пробег и пройденный участок пути

[10h]	Хронология всех режимов по слоту 2
[10i]	В начале дня было включено особое условие OUT of score..
[11]	Итоги за сутки
[11 a]	<p>Введенные местоположения:</p> <ul style="list-style-type: none"> ♣+ = время начала с указанием страны и при необходимости региона (Испания) +♣ = время завершения с указанием страны и при необходимости региона (Испания) Пробег автомобиля <p>Данные о местоположении (только для карт водителя второго поколения)</p> <ul style="list-style-type: none"> Хронологическое перечисление данных о местоположении на начало и конец рабочего времени, а также спустя соответственно три часа суммарного времени вождения

[11b]	<p>Заключение за отрезок времени, в течение которого в слоте 1 отсутствовала карта водителя:</p> <ul style="list-style-type: none"> Введенные местоположения в хронологическом порядке (в примере нет записи) Все режимы по слоту 1
[11c]	<p>Итог за отрезок времени, в течение которого в слоте 2 отсутствовала карта водителя:</p> <ul style="list-style-type: none"> Введенные местоположения в хронологическом порядке (в примере нет записи) Все режимы по слоту карты 2
[11d]	<p>Итоги за сутки «Общие значения режимов» с карты водителя:</p> <ul style="list-style-type: none"> Общее время вождения и пройденный участок пути Общее время работы и дежурства Общее время отдыха и неизвестное время

	<ul style="list-style-type: none"> Общее время работы экипажа 		<p>на конец смены (здесь только конец смены)</p>		<p>вол  отображается только в случае фактической аутентификации в момент пересечения границы (→ <i>Переходный тахограф</i> [▶ 22]).</p>
[11e]	<p>Итоги по режимам, хронологическое распределение по водителям (каждый водитель, суммарно для обоих слотов):</p> <ul style="list-style-type: none"> Фамилия, имя, код карты водителя  = время начала с указанием страны и при необходимости региона (Испания)  = время завершения с указанием страны и при необходимости региона (Испания)  = погрузка с указанием времени и данных о местоположении  = разгрузка с указанием времени и данных о местоположении Данные о местоположении (хронологически) спустя каждые три часа суммарного времени вождения и 		<ul style="list-style-type: none"> Режимы этого водителя: <ul style="list-style-type: none"> общее время вождения и пройденный участок пути, общее время работы и дежурства, общее время отдыха, общее время работы экипажа. 	[12]	<p>Перечень последних пяти сохраненных происшествий или сбоев на карте водителя</p>
		[11f]	<p>Данные о пересечении границы</p> <ul style="list-style-type: none"> Данные геолокации Пиктограмма Код страны Страна въезда / выезда Долгота и широта Время Пробег <p>Указание: Для устройств с полной функциональностью OS-NMA сим-</p>	[12 a]	<p>Перечень всех сохраненных происшествий на карте водителя, распределенных по типу ошибки и дате</p>
				[12b]	<p>Перечень всех сохраненных сбоев на карте водителя, распределенных по типу ошибки и дате</p>
				[12c]	<p>Файл происшествия или сбоя</p> <p><i>Строка 1:</i></p> <ul style="list-style-type: none"> Пиктограмма происшествия или сбоя Дата и начало <p><i>Строка 2:</i></p>

	<ul style="list-style-type: none"> • Происшествия, подпадающие под нарушение безопасности, раскрываются посредством дополнительной кодировки см. «Файл при происшествиях или сбоях» • Длительность происшествия или сбоя <p><i>Строка 3:</i></p> <ul style="list-style-type: none"> • Выдавшая допуск страна-участница и государственный номерной знак автомобиля, на котором произошло происшествие или сбой. 	<p>[13с] Файл происшествия или сбоя</p> <p><i>Строка 1:</i></p> <ul style="list-style-type: none"> • Пиктограмма происшествия или сбоя • Кодировка, назначение файла. См. «Файл при происшествиях или сбоях» • Дата и начало <p><i>Строка 2:</i></p> <ul style="list-style-type: none"> • Происшествия, подпадающие под нарушение безопасности, раскрываются посредством дополнительной кодировки См. «Кодировка для более подробного описания» • Количество сходных происшествий в этот день См. «Количество сходных происшествий» • Длительность происшествия или сбоя <p><i>Строка 3:</i></p> <ul style="list-style-type: none"> • Код введенного на начало или конец происшествия 	<ul style="list-style-type: none"> или сбоя карт водителя (макс. Четыре записи) • --- появляется, если карта водителя отсутствует <p>[14] Код тахографа:</p> <ul style="list-style-type: none"> • Производитель тахографа • Адрес производителя тахографа • Номер детали • Номер разрешения на конструкцию • Серийный номер • Год выпуска • Версия и дата установки программного обеспечения эксплуатации • Версия сохраненной цифровой карты <p>[15] Код датчика:</p> <ul style="list-style-type: none"> • Серийный номер • Номер сертификата об утверждении образца • Дата / время последней связи с DTCO 4.1x
[13]	<p>Перечень последних пяти сохраненных или еще активных происшествий / сбоев DTCO 4.1x</p>		
[13 a]	<p>Перечень зарегистрированных или продолжающихся происшествий DTCO 4.1x</p>		
[13b]	<p>Перечень зарегистрированных или продолжающихся сбоев в DTCO 4.1x</p>		

[16]	Код модуля GNSS						
[16 a]	Код DSRC						
[17]	Данные калибровок						
[17 a]	Перечень данных калибровок (в файлах): <ul style="list-style-type: none"> • Название и адрес мастерской • Код карты мастерской • Карта мастерской действительна до ... 	<ul style="list-style-type: none"> – 05 = ввод государственного номерного знака предпринимателем – 06 = корректировка времени без калибровки (GNSS) – 80 = серийный номер новой пломбы KITAS – 81 = возможность использования тахографической карты первого поколения заблокирована – 82 = замена датчика движения – 83 = замена модуля удаленной коммуникации – 84 = сконфигурирован как смарт-тахограф версии 2 с полной функциональностью OS-NMA 	<ul style="list-style-type: none"> • k = установленная константа в DTCO 4.1x для согласования скоростей • l = фактическая длина шин • m = размер шин • > = разрешенная законодательством максимальная скорость • Старый и новый пробег • # / % / ? = стандартный вид груза автомобиля • Страна, в которой была выполнена калибровка, дата и время • n = данные о пломбах (до 5 записей данных о пломбах, по 1 строке на каждую использованную пломбу) 				
[17b]	<ul style="list-style-type: none"> • Дата и цель калибровки: <ul style="list-style-type: none"> – 01 = активация (регистрация известных данных калибровок на момент активации) – 02 = первичный монтаж; данные первых калибровок после активации DTCO 4.1x – 03 = установка после ремонта - устройство на замену; данные первых калибровок в используемом тогда автомобиле – 04 = регулярная дополнительная проверка 	<ul style="list-style-type: none"> • Идентификационный номер автомобиля • Выдавшая допуск страна-участница и государственный номерной знак • w = число импульсов хода автомобиля 	<table border="1"> <tr> <td data-bbox="1062 759 1145 796">[18]</td> <td data-bbox="1153 759 1490 796">Установки времени</td> </tr> <tr> <td data-bbox="1062 801 1145 838">[18 a]</td> <td data-bbox="1153 801 1490 991"> Перечень всех имеющихся данных об установке времени: <ul style="list-style-type: none"> • Дата и время, старая установка • Дата и время, измененные </td> </tr> </table>	[18]	Установки времени	[18 a]	Перечень всех имеющихся данных об установке времени: <ul style="list-style-type: none"> • Дата и время, старая установка • Дата и время, измененные
[18]	Установки времени						
[18 a]	Перечень всех имеющихся данных об установке времени: <ul style="list-style-type: none"> • Дата и время, старая установка • Дата и время, измененные 						

	<ul style="list-style-type: none"> • Название мастерской, установившей показания времени • Адрес мастерской • Код карты мастерской • Карта мастерской действительна до ... 		<ul style="list-style-type: none"> • Фамилия водителя • Код карты водителя <p>Примечание: Если в блоке не существует файла для превышения скорости, то появляется >>----.</p>
[18b]	<p>Примечание:</p> <p>Во 2-м файле видно, что установленное универсальное время (UTC) было исправлено в авторизованной мастерской.</p>	[21] Первое превышение скорости после последней калибровки	[22] Периоды с активированным дистанционным управлением: <ul style="list-style-type: none"> • ☞+ = время начала • +☞ = время окончания <p>Примечание: Запись выполняется для водителя 1 и водителя 2 отдельно. На распечатке отображается время для обоих водителей, даже если оно одинаково.</p>
[19]	<p>Зарегистрированные последние происшествия и сбой:</p> <p>! = последнее происшествие, дата и время</p> <p>× = последний сбой, дата и время</p>	[21 a] Пять грубейших превышений скорости за последние 365 дней	[23] Рукописные сведения: <ul style="list-style-type: none"> • ☞+ = место проведения контроля • ☞ = подпись проверяющего • ☞+ = время начала • +☞ = время окончания
[20]	<p>Информация при контроле превышения скорости:</p> <ul style="list-style-type: none"> • Дата и время последнего контроля • Дата и время первого превышения скорости с мо- 	[21b] Последние 10 зарегистрированных превышений скорости. При этом сохраняется значение наиболее существенного превышения скорости за сутки.	
		[21c] Записи при превышениях скорости (в хронологическом порядке по наиболее высокой средней скорости): <ul style="list-style-type: none"> • Дата, время и длительность превышения • Самая высокая и средняя скорость превышения, количество сходных происшествий в эти сутки 	

[24]	<ul style="list-style-type: none"> ☞ = подпись водителя <p>Сведения о владельце карты зарегистрированного профиля:</p> <ul style="list-style-type: none"> Фамилия водителя Имя водителя Код карты <p>Примечание:</p> <p>Отсутствующие сведения о владельце карты означают: не вставлена карта водителя в слот 1</p> <ul style="list-style-type: none"> Начало регистрации профиля с указанием даты и времени Окончание регистрации профиля с указанием даты и времени <p>Новые профили создаются:</p> <ul style="list-style-type: none"> за счет установки/извлечения тахографической карты из слота карты 1, при смене суток, 	<ul style="list-style-type: none"> посредством корректировки показаний универсального времени (UTC), при сбоях электропитания. <p>[25] Регистрация профилей скорости:</p> <ul style="list-style-type: none"> Перечень определенных диапазонов скорости и периоды нахождения в данном диапазоне Диапазон: $0 \leq v < 1$ = автомобиль не в движении <p>Профиль скорости разделен на 16 зон. Отдельные диапазоны можно индивидуально установить во время установки.</p> <p>[26] Регистрация профилей числа оборотов:</p> <p>Перечень определенных диапазонов скорости и периоды в данном диапазоне:</p> <ul style="list-style-type: none"> Диапазон: $0 \leq n < 1$ = двигатель выкл. 	<ul style="list-style-type: none"> Диапазон: $3281 \leq n < \infty$ = бесконечно <p>Профиль числа оборотов разделен на 16 зон. Отдельные диапазоны можно индивидуально задать во время установки.</p> <p>[27] Данные производителя:</p> <ul style="list-style-type: none"> Версия модуля обновления программного обеспечения (SWUM) Пример: 04.01.40 R024 T = версия тестового ПО R = официальный образец или финальная версия ПО <p>[28] Номер печати на корпусе на DTSC 4.1x</p> <p>[28 a] Данные датчика:</p> <ul style="list-style-type: none"> Серийный номер датчика Расширенный серийный номер и тип прибора Месяц и год выпуска Код производителя
------	---	--	---

	<p>УКАЗАНИЕ: Серийный номер и номер сертификата об утверждении образца на датчик движения распечатываются только после активации.</p>	[29]	<p>Запись режимов:</p> <ul style="list-style-type: none"> Расшифровка символов Начиная с выбранного дня выводится диаграмма ведется по режимам последних 7 календарных дней 		Согласно регламенту (например, обязанность хранения) распечатка по местному времени недействительна.
[28 b]	<p>Модуль DCRC</p> <ul style="list-style-type: none"> Серийный номер модуля DSRC Тип прибора <ul style="list-style-type: none"> 6 = DTCO 9 = внешний модуль DSRC Месяц и год выпуска Код производителя 	[30]	<p>Запись графика скорости за выбранные сутки</p>	[34]	<p>Промежуток времени распечатки по местному времени:</p> <p>☉+ = начало регистрации +☉ = конец регистрации UTC +01h00 = разница между универсальным временем (UTC) и местным временем.</p>
[28 c]	<p>Пломбы</p> <ul style="list-style-type: none"> Код производителя Номер пломбы Место опломбирования <ul style="list-style-type: none"> 7 = датчик КПП, например, KITAS 4.0 2185 12 = M1N1-адаптер с автомобилем 	[31]	<p>Запись дополнительных рабочих групп, таких как использование синего светового сигнала, sireны и т.п.:</p> <ul style="list-style-type: none"> Расшифровка символов Начиная с выбранного дня составляется диаграмма состояния входов D1/D2 за последние 7 календарных дней. 	[35]	<p>Дата и время распечатки по местному времени (LOC).</p>
		[32]	<p>Хронологический список установленных карт водителя</p>	[36]	<p>Тип распечатки, например, в местном времени „☉“</p>
		[33]	<p>Примите во внимание: Не допустимая распечатка.</p>		

■ Файл при происшествиях или сбоях

При каждом установленном происшествии или сбое DTCO 4.1x регистрирует и сохраняет данные по заданным правилам.

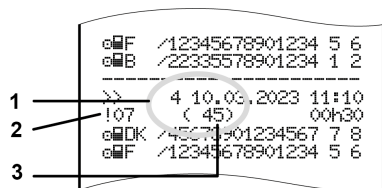

- (1) назначение файла
- (2) EventFaultType согласно приложению I C
- (3) количество сходных происшествий за данные сутки

Назначение файла (1) обозначает причину регистрации происшествия или сбоя. Происшествия одного типа, произошедшие неоднократно за данные сутки, отображаются в поз. (2).

Последующая обзорная информация показывает происшествия и сбои, распределенные по типу ошибки (причине), и распределение назначения файла:

→ Кодировка назначения файла [▶ 149]

→ Количество сходных происшествий [▶ 150]

Происшествия, подпадающие под нарушение безопасности „!⚠“, расширяются посредством дополнительной кодировки (1).

→ Кодировка для более подробного описания [▶ 151]

▶ Кодировка назначения файла

Последующая обзорная информация показывает происшествия и сбои, распределенные по типу ошибки (причине), и распределение назначения файла:

Пиктограмма	Причина	Назначение
!⚠	Конфликт карт ²⁾	0
!⚠	Поездка без действительной карты ²⁾	1 / 2 / 7
!⚠	Ввод карты во время движения	3
!⚠	Карта не закрыта	0
>>	Превышение скорости ²⁾	4 / 5 / 6
!⚡	Сбой электропитания	1 / 2 / 7
!⚠	Сбой датчика	1 / 2 / 7
!⚠	Конфликт движения ⁴⁾	1 / 2
!⚠	Нарушение безопасности	0
!⚠	Наложение времени ¹⁾	-
!⚠	Карта недействительна ³⁾	-

Табл. 1: Происшествия

Пикто- грамма	Причина	Назна- чение
	Сбой карты	0
	Сбой устройств	0 / 6
	Сбой принтера	0 / 6
	Сбои при выгрузке	0 / 6
	Сбой датчика	0 / 6

Табл. 2: Сбои

- 1) Это событие сохраняется только на карте водителя.
- 2) Это событие/этот сбой сохраняется только в DTСO 4.1х.
- 3) Это событие не сохраняет DTСO 4.1х.
- 4) Это событие/этот сбой сохраняется в DTСO 4.1х и на картах водителя второго поколения.

Обзор назначений файлов

Назна- чение	Значение
0	Одно из последних происшествий и сбоев
1	Наиболее продолжительное происшествие за один из последних 10 дней, в который произошло происшествие.
2	Один из пяти наиболее продолжительных происшествий за 365 дней.
3	Наиболее продолжительное происшествие за один из последних 10 дней, в который произошло происшествие.
4	Наиболее серьезное происшествие за один из последних 10 дней, в который произошло происшествие.
5	Один из 5 наиболее серьезных происшествий за последние 365 дней.

Назна- чение	Значение
6	Первое происшествие или первый сбой после последней калибровки.
7	Текущее происшествие или продолжительный сбой.

Количество сходных происшествий

Назна- чение	Значение
0	Сохранение <i>Количество сходных происшествий</i> для этого происшествия не требуется.
1	За данные сутки произошло одно происшествие данного типа.
2	За данные сутки произошло два происшествия данного типа и только одно было сохранено.
n	За данные сутки произошло <i>n</i> происшествий данного типа и только одно было сохранено.

► **Кодировка для более подробного описания**



Рис. 144: Разъяснения по кодировке

Происшествия, подпадающие под нарушение безопасности, расшифровываются посредством дополнительной кодировки (1).

Нарушающие правила безопасности попытки на DTSC 4.1x

Код	Значение
10	Дальнейших сведений нет
11	Ошибочная проверка на аутентичность датчика
12	Ошибка проверки аутентичности карты водителя

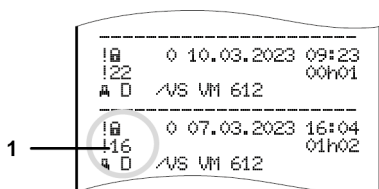
Код	Значение
13	Несанкционированное изменение датчика
14	Ошибка целостности;подлинность данных на карте не гарантирована
15	Ошибка целостности данных, подлинность сохраненных данных пользователя не гарантирована.
16	Внутренняя ошибка передачи данных
18	Манипуляция с аппаратным обеспечением
19	Обнаружение манипуляций на GNSS

Нарушающие правила безопасности попытки на импульсном датчике

Код	Значение
20	Дальнейших сведений нет
21	Неудачная аутентификация
22	Ошибка целостности данных; подлинность данных носителя не может быть гарантирована.
23	Внутренняя ошибка передачи данных
24	Несанкционированное открытие корпуса
25	Манипуляция с аппаратным обеспечением

Уход и обязательные проверки

Чистка

Обязательные проверки

Утилизация

Уход и обязательные проверки

■ Чистка

▶ Чистка DTCSO 4.1x

- Чистить DTCSO 4.1x слегка смоченной тряпкой или чистящей салфеткой из микроволокна.
- При необходимости очистить слоты карт с помощью подходящей чистящей карты → *Чистящие карты и салфетки* [▶ 177]

Вы можете приобрести их в своем центре продаж и обслуживания.

ВНИМАНИЕ

Избегать повреждений

- Не использовать агрессивных чистящих средств, а также растворителей или бензин.

▶ Чистка тахографической карты

- Чистить загрязненные контакты тахографической карты слегка смоченной тряпкой или чистящей салфеткой из микроволокна.

Последнюю можно приобрести в Вашем центре по продаже и сервисному обслуживанию.

ВНИМАНИЕ

Избегать повреждений

Не использовать для очистки контактов тахографической карты растворители или бензин.

■ Обязательные проверки

Профилактическое техобслуживание для DTCSO 4.1x не требуется.

- Но поручать проверку надлежащей работы DTCSO 4.1x как минимум каждые два года в авторизованной мастерской.

Дополнительные проверки необходимы, если действуют следующие пункты:

- На автомобиле произведены изменения, например, число импульсов хода или длина шин.
- На DTCSO 4.1x был проведен ремонт.
- Изменился государственный номерной знак автомобиля.
- Показания универсального времени (UTC) отклоняются более чем на 5 минут.

⚠ ВНИМАНИЕ**Соблюдать при дополнительной проверке**

- Проследите за тем, чтобы монтажная табличка обновлялась при каждой дополнительной проверке и содержала предписанные сведения.

УКАЗАНИЕ

Ошибочная запись в KITAS 4.0 2185

- При сбое электропитания возможна ошибочная запись в KITAS 4.0 2185.

► Указания по резервной батарее.

DTCO 4.1x содержит резервную батарею, которая используется для поддержания целостности данных.

Резервная батарея находится в герметичном батарейном отсеке на задней панели устройства.

Указания по замене резервной батареи**⚠ ВНИМАНИЕ****Возможное повреждение DTCO 4.1x**

Замена резервной батареи может производиться только в авторизованной мастерской соответствующим образом проинструктированным персоналом.

Чтобы обеспечить безопасную работу DTCO 4.1x, в специализированной мастерской необходимо заменить резервную батарею в следующих случаях:

- Во время установки, активации или первоначальной калибровки, если дата производства DTCO 4.1x была более 12 месяцев назад.
- При каждой регулярной последующей проверке.

После замены батареи необходимо снова опломбировать батарейный отсек.

Указания по утилизации резервной батареи

В Германии запрещено выбрасывать батареи в бытовые отходы.

Утилизируйте батарею в соответствии с правилами утилизации батарей, действующими в вашей стране.



■ Утилизация

DTCO 4.1x с соответствующими системными компонентами является контрольным устройством ЕС в соответствии с имплементационным регламентом (EU) 2016/799, Приложение I C в действующей редакции.

Контрольные устройства ЕС разрешается утилизировать только в соответствии с правилами утилизации контрольных устройств ЕС соответствующей страны-члена ЕС.

Устранение сбоев

Сохранение данных в мастерской

Повышенное/пониженное напряжение

Ошибка коммуникации с картой

Неисправность лотка принтера

Автоматический возврат тахографической карты

Устранение сбоев

■ Сохранение данных в мастерской

Имеющие допуск авторизованные мастерские могут выгружать данные с DTCO 4.1x и передавать их предприятию.

Если выгрузка сохраненных данных невозможно по причине неисправности, то мастерским надлежит выдать предприятию свидетельство об этом.

⚠ ВНИМАНИЕ

Сохранить данные

- Тщательно архивировать данные и сохранять свидетельства для предоставления в случае возможных вопросов.

■ Повышенное/пониженное напряжение

Слишком низкое или высокое в данный момент питающее напряжение DTCO 4.1x отображается на стандартной индикации (a):



Рис. 145: Индикация сбоя в подаче питания

УКАЗАНИЕ

Если при превышении напряжения или пониженном напряжении открыт один из слотов для карт, не вставлять тахографическую карту.

Вариант 1: ⊕ (1) Превышение напряжения

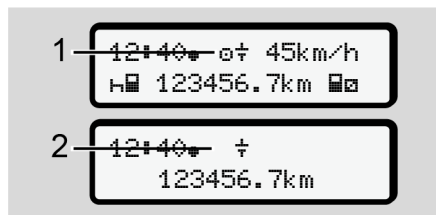
УКАЗАНИЕ

При превышении напряжения дисплей выключается и клавиши блокируются.

DTCO 4.1x по-прежнему сохраняет режимы. Выполнение функций распечатки или индикации данных, а также введение и извлечение тахографической карты невозможно.

Вариант 2: ⊖ (2) Пониженное напряжение

Этот вариант соответствует сбою электропитания.

Появляется стандартная индикация.

DTCO 4.1x не может выполнять свои задачи в качестве контрольного устройства. Режимы водителей не регистрируются.

► Сбой электропитания



Рис. 146: Индикация– Сбой электропитания

После сбоя электропитания прим. на 5 секунд отображается версия рабочего ПО (1) и версия программного обеспечения модуля обновления (2).

Затем DTСO 4.1х отправляет сообщение:

!⚡ Сбой элект-ропитания xx.

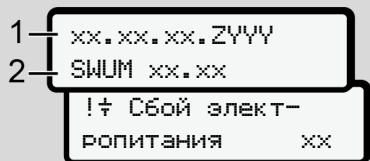
⚠ ВНИМАНИЕ

Постоянная индикация ⚡

- Если при корректном бортовом напряжении в индикации постоянно присутствует символ ⚡: Обратиться в авторизованную специализированную мастерскую.
- При неисправности DTСO 4.1х Вы обязаны вручную отмечать режим. Запись режимы вручную.
➔ Ручная запись режимов [► 61]

■ Ошибка коммуникации с картой

Если возникает ошибка в коммуникации с картой, водителю выдается запрос на извлечение его карты.



Рис. 147: Индикация – Извлечь карту

Для этого нажать клавишу **OK**.

Во время выталкивания карты выполняется еще одна попытка коммуникации с картой. Если и эта попытка безуспешна, то автоматически запускается распечатка последних сохраненных для этой карты действий.

УКАЗАНИЕ

С этой распечаткой водитель сможет задокументировать свои режимы.

Распечатка должна быть подписана водителем.

К тому же водитель может дополнительно внести в распечатку все режимы (кроме времени вождения) до повторной установки карты водителя.

УКАЗАНИЕ

К тому же водитель может сделать суточную распечатку блока водителя и дополнительно внести свои другие действия до следующей установки карты и подписать.

УКАЗАНИЕ

При длительном отсутствии, например, во время суточного или недельного отдыха, карту водителя следует извлекать из слота для карт.

■ Неисправность лотка принтера

Если лоток принтера неисправен, можно заменить его.

- При необходимости обратиться в авторизованную специализированную мастерскую.

■ Автоматический возврат тахографической карты

Если DTCO 4.1x распознает сбой в коммуникации с картой, то предпринимается попытка перенести имеющиеся данные на тахографическую карту.

Сообщение  Возвр. карты xx информирует водителя о сбое и требует извлечь карту водителя.

Распечатка последних сохраненных для карты водителя действий выполняется автоматически.

→ Ручная запись режимов [61]

Технические данные

DTCO 4.1x

Рулон бумаги

Технические данные

■ DTCO 4.1x

13

DTCO 4.1x	
Значение диапазона измерений	220 км/ч (согласно приложению I C) 250 км/ч (для других вариантов использования автомобилей)
ЖК-дисплей	2 строки по 16 знаков каждая
Температура	Эксплуатация: от -20 °C до +70 °C Склад: от -20 °C до +75 °C
Напряжение	12 В DC или 24 В DC
Масса	600 г ± 50 г
Потребляемая мощность	Ожидание: 12 В: макс. 30 мА; 24 В: макс. 20 мА Эксплуатация: 12 В: макс. 5,0 мА; 24 В: макс. 4,2 А
EMV/ EMC	ECE R10
Термопринтер	Размер знаков: 2,1 мм x 1,5 мм Ширина печати: 24 знака/строка Скорость: ок. 15 мм/сек. – 30 мм/сек. Распечатка диаграмм
Вид защиты	IP 54



DTCO 4.1x Взрывозащищенный вариант	
Зона взрывоопасности	Автомобильный блок: Зона 2 Интерфейс для подключения датчика движения: Зона 1
Группа устройств	II Автомобильный блок: Группа устройств 3 Интерфейс для подключения датчика движения: Группа устройств 2
Группа газовой смеси	IIC
Тип взрывозащиты	Автомобильный блок: ес Интерфейс для подключения датчика движения: ib
Температурный класс	T6 Эксплуатация: от -20 °С до +65 °С

■ Рулон бумаги

Требования к окружающей среде	Температура: от -25 °C до +70 °C
Габариты	Диаметр: ок. 27,5 мм Ширина: 56,5 мм Длина: ок. 8 м
№ заказа	1381.90030300 Оригинальные расходные бумажные рулоны можно приобрести в Вашем центре по продаже и сервисному обслуживанию.

УКАЗАНИЕ

Использовать исключительно оригинальную печатную бумагу VDO, на которой стоят следующие маркировки:

- Тип тахографа DTСO 4.1 или DTСO 4.1x со знаком технического контроля  **84**
- Знак доступа  **174** или  **189**.

Приложение

Сертификат соответствия/ Допуски

Опциональные комплектующие

Интернет-магазин VDO

Приложение

■ Сертификат соответствия/ Допуски

По ссылке <https://fleet.vdo.com/support/ce-certificates/> вы найдете следующие разъяснения и допуски:

- Одобрение типа КВА (Федеральное управление автомобильного транспорта)

- Сертификат АТЕХ об утверждении типового образца
- Сертификат соответствия СЕ
- Сертификат соответствия УКСА



AUMOVIO Germany GmbH

EU Declaration of Conformity*

- 1. Equipment**
1a. Smart tachograph type DTCCO 1381
- 2. Manufacturer**
VDO / AUMOVIO Germany GmbH
Heinrich-Hertz-Str. 45,
78852 Villingen-Schwenningen
Germany
- 3. CE Requirements**
3a. We as manufacturer hereby declare that the following described equipment when used for its intended purpose is in conformity with the relevant Union harmonization legislation: Directive 2006/96/EC (EC Directive) and applicable Directive No. 01/43/ECU (EU Directive) concerning the approval of motor vehicles and their trailers, and special categories of motor vehicles, originally equipped with engines of a maximum net rated power of 18 kW (25 hp) or more. This declaration of conformity is issued under the sole responsibility of the manufacturer.
- 4. Variants of the Equipment**
4a. Variants with GNSS and DSRC:
DTCCO 1381.xxxxx1x
DTCCO 1381.xxxxx2x
DTCCO 1381.xxxxx3x
4b. variants with GNSS only:
DTCCO 1381.xxxxx4x
DTCCO 1381.xxxxx5x
DTCCO 1381.xxxxx6x
4c. variants for ADR vehicles:
DTCCO 1381.2xxxxxx
DTCCO 1381.3xxxxxx
DTCCO 1381.4xxxxxx
DTCCO 1381.7xxxxxx
- 5. EU type examination certificate**
TS18402F-05-TEC
5a. Only applicable for RED certification (variants 4a. and 4b.):
TUV 03 ATEX 2324 X
5b. Only applicable for ADR variants (4c.)
- 6. Notified body**
6a. Only applicable for RED certification (variants 4a. and 4b.):
CTC advanced GmbH, Unterdierkheimer Str. 6-10,
66117 Saarbrücken, Germany, CE 0682
6b. Only applicable for EU type examination of ADR variants (4c.):
TUV NORD CERT GmbH, Geschäftsstelle Hannover, Am TÜV 1,
30519 Hannover, Germany, CE 0044
6c. Notified body of surveillance of ADR variants:
DEKRA Testing and Certification GmbH, Zertifizierungsstelle Bochum,
Dinnendahlstraße 9, 44809 Bochum CE 0158
- 7. Marking of the equipment**
7a. Only applicable for ADR variants (4c.):
II 3(2)G Ex.ec [Ib-Gb] IIC T6 Gc
- 8. Used harmonized standards**
8a. Only applicable for RED certification (variants 4a. and 4b.):

AUMOVIO Germany GmbH | Oberkornstraße 7 | 68488 Frankfurt am Main | Germany
 Telephone: +49 (0) 7203-3 | www.aumovio.com
 Fax: +49 (0) 7203-3000 | E-Mail: aumovio@vdo.com
 Deputy Chairperson of the Supervisory Board: Simeonov, Address: Last, Harald, Substrate
 Bank: Citibank, Deutsche Bank Frankfurt am Main | BIC: BFSW33HAN | IBAN: DE25 2507 0110 008 895 00 180 | DEUTEF2233

Puc. 148: EU Declaration of Conformity – 1



Рис. 149: EU Declaration of Conformity – 2

© AUMOVIO Germany GmbH

EN 300 328 V2.2.2, EN 300 674-2-2 V2.1.1, EN 303 413 V1.2.1
 EN 301 489-1 V2.2.3, EN 301 489-3 V2.3.0 (Draft), EN 301 489-17
 V3.2.5 (Draft), EN 301 489-19 V2.2.1
 EN 62368-1:2014/AC:2015/A11:2017/AC:2017
 EN 62479:2010

8b. Only applicable for ADR variants (4c):

EN IEC 60079-0:2018;
 EN IEC 60079-7:2015/A1;
 EN 60079-11:2012

9. Other used directives and regulations

VO (EU) Nr. 165/2014, VO (EU) 2016/799, VO (EU) 2018/502, ECE
 R10 Rev. 06/02

10. This declaration certifies the conformity to the specified directives but does not imply any warranty for properties. The safety documentation accompanying the product shall be considered in detail.

Villingen-Schwenningen, December 18, 2025
 AUMOVIO Germany GmbH

Digitally signed by Pierre Blüher
 Reason: I am the author of this document.
 DN: cn=Pierre Blüher, o=AUMOVIO, ou=Germany, email=pierre.blueher@vdo.com, c=DE



Pierre Blüher
 Head of Homologation

Digitally signed by Ralf Ulich
 Reason: I am the author of this document.
 DN: cn=Ralf Ulich, o=AUMOVIO SE, ou=AK, c=DE, email=r.ulich@vdo.com, c=DE



Ralf Ulich
 Head of Quality



<https://www.fleet.vdo.com/support/ce-certificates/>

AUMOVIO Germany GmbH | Gierichstraße 7 | 69498 Frankfurt am Main | Germany
 Telephone: +49 (0) 7930-31 | www.aumovio.com
 Fax: +49 (0) 7930-31-2000 | E-Mail: aumovio@vdo.com
 Deputy Chairperson of the Supervisory Board: Sime Nizovic
 Bank details: Deutsche Bank Frankfurt am Main | IBAN: DE25 2507 0010 0088 8915 00 | BIC: DEUTDE33XXX



DOC Translation Annex

Language Code (ISO 893-1)	Language name		Applicable Country
	(in English)	in local language (anonym)	
EN	English	English	Ireland, Malta, United Kingdom
DE	German	Deutsch	Austria, Belgium, Luxembourg, Germany, Switzerland
BG	Bulgarian	Български език	Bulgaria
ET	Estonian	Eesti keel	
FI	Finnish	suomen kieli	Finland
EL	Greek	Νέα Ελληνικά	Cyprus, Greece
ES	Spanish, Castilian	español; castellano	Spain
FR	French	français	Belgium, Luxembourg, France, Switzerland
HU	Hungarian	magyar nyelv	Hungary
IT	Italian	italiano; lingua italiana	Italy
HR	Croatian	hrvatski	Croatia
LT	Lithuanian	lietuvių kalba	Lithuania
LV	Latvian	Latviešu valoda	Latvia
NL	Dutch, Flemish	Nederlands; Vlaams	Belgium, Netherlands
PL	Polish	język polski	Poland
PT	Portuguese	português	Portugal
RO	Romanian; Moldavian; Moldovan	limba română	Romania
SV	Swedish	svenska	Finland, Sweden
SK	Slovak	slovenčina; slovenský jazyk	Slovakia
SL	Slovenian	slovenski jezik; slovensščina	Slovenia
CS	Czech	čeština; český jazyk	Czech Republic
IS	Icelandic	íslenska	Iceland
TR	Turkish	Türkçe	Cyprus, Turkey
SQ	Serbian	српски; српски	Serbia
SR	Albanian	Shqip	Albania
MK	Macedonian	македонски јазик	North Macedonia
BS	Bosnian	bosanski; босански	Bosnia and Herzegovina

Translation:

<p>*(EN) EU Declaration of Conformity; (DE) EU-Konformitätserklärung; (BG) EC декларация за съответствие; (ET) EU vastavusdeklaratsioon; (FI) EU:n vaatimustenmukaisuusvakuutus; (EL) Δήλωση συμμόρφωσης; (EE) Declaration of conformity; (FR) Déclaration de conformité UE; (HU) EU-megfelelősség nyilatkozat; (IT) Dichiarazione di conformità UE; (HR) EU izjava o skladnosti; (LT) ES de atitikimybės deklaracija; (LV) Deklarācija par atbilstību; (MT) Dichjarazzjoni ta' konformità; (NL) EU-Verklaring van overeenstemming; (PL) Deklaracja zgodności; (PT) Declaração de conformidade UE; (RO) Declarație de conformitate UE; (SV) EU-förklarande uttalande; (SK) EU vyhlásenie o zhode; (SL) EU izjava EU o skladnosti; (CS) EU prohlášení o shodě; (IS) Samræmiðsýfing; (ES) Declaración de conformidad; (TR) AB Uygunluk Beyanı; (SR) EU Deklaracija o usklađenosti; (SQ) Deklarata e konformitetit te BE-së; (MK) Дeкларација за усогласеност на EY; (BS) EU deklaracija o usklađenosti</p>	<p>(EN) EU Declaration of Conformity; (DE) EU-Konformitätserklärung; (BG) EC декларация за съответствие; (ET) EU vastavusdeklaratsioon; (FI) EU:n vaatimustenmukaisuusvakuutus; (EL) Δήλωση συμμόρφωσης; (EE) Declaration of conformity; (FR) Déclaration de conformité UE; (HU) EU-megfelelősség nyilatkozat; (IT) Dichiarazione di conformità UE; (HR) EU izjava o skladnosti; (LT) ES de atitikimybės deklaracija; (LV) Deklarācija par atbilstību; (MT) Dichjarazzjoni ta' konformità; (NL) EU-Verklaring van overeenstemming; (PL) Deklaracja zgodności; (PT) Declaração de conformidade UE; (RO) Declarație de conformitate UE; (SV) EU-förklarande uttalande; (SK) EU vyhlásenie o zhode; (SL) EU izjava EU o skladnosti; (CS) EU prohlášení o shodě; (IS) Samræmiðsýfing; (ES) Declaración de conformidad; (TR) AB Uygunluk Beyanı; (SR) EU Deklaracija o usklađenosti; (SQ) Deklarata e konformitetit te BE-së; (MK) Дeкларација за усогласеност на EY; (BS) EU deklaracija o usklađenosti</p>	
1.	<p>(EN) Equipment; (DE) Gerät; (BG) Оборудване; (ET) Seadmed; (FI) Laitteet; (EL) Συσκευή; (ES) Aparato; (FR) Appareil; (HU) Berendezések; (IT) Apparecchio; (HR) Oprema; (LT) Prietais; (LV) Ierīce; (NL) Apparaat; (PL) Urządzenie; (PT) Aparelho; (RO) Aparat; (SV) Utrustning; (SK) Zariadenie; (SL) Naprave; (CS) Zařízení; (IS) Búnaður; (TR) Ekipman; (SR) Oprema; (SQ) Pajisje; (MK) Oprema; (BS) Oprema</p>	<p>(EN) Equipment; (DE) Gerät; (BG) Оборудване; (ET) Seadmed; (FI) Laitteet; (EL) Συσκευή; (ES) Aparato; (FR) Appareil; (HU) Berendezések; (IT) Apparecchio; (HR) Oprema; (LT) Prietais; (LV) Ierīce; (NL) Apparaat; (PL) Urządzenie; (PT) Aparelho; (RO) Aparat; (SV) Utrustning; (SK) Zariadenie; (SL) Naprave; (CS) Zařízení; (IS) Búnaður; (TR) Ekipman; (SR) Oprema; (SQ) Pajisje; (MK) Oprema; (BS) Oprema</p>
1a.	<p>(EN) Smart tachograph type DTCO 1381; (DE) intelligenter Fahrtenschreiber Typ DTCO 1381; (FI) Älykas ajuritietäkirjoittaja DTCO 1381; (ET) Intellektuaalne reisirakendaja tüüp DTCO 1381; (ES) Registrador inteligente modelo DTCO 1381; (FR) tachygraphe intelligent, type DTCO 1381; (HU) DTCO 1381 típusú intelligens tájékoztató berendezés; (IT) tachigrafo intelligente, tipo DTCO 1381; (LV) Intelektuālais ātruma reģistrators tipa DTCO 1381; (MT) Tachigrafi ta' intelliġenti ta' tip DTCO 1381; (NL) Intelligentie tachograaf type DTCO 1381; (PL) inteligentny tachograf, typu DTCO 1381; (PT) Tachógrafo inteligente, tipo DTCO 1381; (RO) Registrator inteligent, tip DTCO 1381; (SV) Smart tachograf, typ DTCO 1381; (SK) Inteligentný tachograf, typ DTCO 1381; (SL) Intelektualni hitnostnik tipa DTCO 1381; (CS) Inteligentní tachograf, typ DTCO 1381; (IS) Intelligentur áhrifaskráari af DTCO 1381; (TR) Akıllı hızölçer, DTCO 1381; (SR) Intelektualni brifanjevač, tipa DTCO 1381; (SQ) Tachigrafi inteligent, tip DTCO 1381; (MK) Intelektualni hitnostnik tipa DTCO 1381; (BS) Intelektualni hitnostnik tipa DTCO 1381</p>	<p>(EN) Smart tachograph type DTCO 1381; (DE) intelligenter Fahrtenschreiber Typ DTCO 1381; (FI) Älykas ajuritietäkirjoittaja DTCO 1381; (ET) Intellektuaalne reisirakendaja tüüp DTCO 1381; (ES) Registrador inteligente modelo DTCO 1381; (FR) tachygraphe intelligent, type DTCO 1381; (HU) DTCO 1381 típusú intelligens tájékoztató berendezés; (IT) tachigrafo intelligente, tipo DTCO 1381; (LV) Intelektuālais ātruma reģistrators tipa DTCO 1381; (MT) Tachigrafi ta' intelliġenti ta' tip DTCO 1381; (NL) Intelligentie tachograaf type DTCO 1381; (PL) inteligentny tachograf, typu DTCO 1381; (PT) Tachógrafo inteligente, tipo DTCO 1381; (RO) Registrator inteligent, tip DTCO 1381; (SV) Smart tachograf, typ DTCO 1381; (SK) Inteligentný tachograf, typ DTCO 1381; (SL) Intelektualni hitnostnik tipa DTCO 1381; (CS) Inteligentní tachograf, typ DTCO 1381; (IS) Intelligentur áhrifaskráari af DTCO 1381; (TR) Akıllı hızölçer, DTCO 1381; (SR) Intelektualni brifanjevač, tipa DTCO 1381; (SQ) Tachigrafi inteligent, tip DTCO 1381; (MK) Intelektualni hitnostnik tipa DTCO 1381; (BS) Intelektualni hitnostnik tipa DTCO 1381</p>

AUMOVIO Germany GmbH | Querdenstraße 7 | 04868 Frankfurt am Main | Germany
 Telephone: +49 30 7503-0 | www.aumovio.com
 E-mail: aumovio@aumovio.com
 Deputy Chairman of the Supervisory Board: Stefan Nöcker | Address: Luisenpark 10 | 10119 Berlin | Germany
 Chairman of the Supervisory Board: Stefan Nöcker | Address: Luisenpark 10 | 10119 Berlin | Germany
 Bank details: Deutsche Bank Frankfurt am Main | IBAN: DE25 2507 0010 0008 8975 00 | BIC: DEUTDE33XXX



Puc. 153: EU Declaration of Conformity – 6

© AUMOVIO Germany GmbH

5.	(HU) ADR járművek változatai; (IT) Varianti ADR; (HR) varijante za ADR vozila; (LT) ADR variantai; (LV) ADR variācijas; (NL) ADR-varianten; (PL) Warianty ADR; (PT) Variantes ADR; (RO) Variante ADR; (SV) variantier för ADR-fordon; (SK) Varianty ADR; (SI) Različice ADR; (CS) varianty pro vozidla ADR; (IS) áhrögur fyrir ADR ökutæki; (TR) ADR araçları için varyantlar; (SR) varijante za ADR vozila ADR vozila; (ES) variante per autovehículos ADR; (MK) Вaparijama za ADR vozila; (BG) varijante za ADR vozila
5a.	(EN) EU type examination certificate; (DE) EU-Baumusterprüfbescheinigung; (BG) свидетелство за ЕС изпитаване на тип; (ET) EU tüübikontrolli tõend; (LV) Eiropas tipa izvērtēšanas apliecinājums; (LT) Europos tipo patvirtinimo liudijimas; (NL) EU-keuringcertificaat van type UE; (HU) EU-típusvizsgálati bizonyítvány; (PL) Attestacja o sprawdzeniu typu UE; (HR) EU tipoviznana potvrda; (PT) Attestação de certificação de tipo UE; (SV) EU-typgodkänningsbesked; (SK) Certifikát EU o preskúšaní typu; (SI) Certifikat o EU-preložitvi tipu; (CS) Certifikát EU předložení typu; (IS) ESS gerðingartillitvæðing; (TR) AB tip incelenme sertifikası; (SR) EU sertifikacija o ispitivanju tipa; (SK) Certifikát a exámináčný list tipu; (MK) Уverenje za ispitivanje tipa na EU; (BG) EU sertifikat o ispitivanju tipa
5b.	(EN) Only applicable for RED certification; (DE) Nur für Funkzertifizierung RED Varianten anwendbar; (BG) Само за ЕС изпитаване на тип; (ET) Ainult tüübikontrolli tõendite jaoks; (LV) Tik eksāmināšanai RED sertifikāta gadījumā; (LT) Tik patvirtintiems RED sertifikata atvejais; (NL) Alleen van toetsing voor de radiokeuring van RED-varianten; (PL) Tylko dla egzaminacji typu UE dla urządzeń radiowych; (HR) Samo za potvrdu za radiokevanje RED varijanti; (PT) Apenas para a autorização de transmissão de radio de variantes RED; (RO) Se aplică numai pentru omologarea radio a variantelor RED; (SV) Endast tillåtnligt för RED-certifiering; (SK) Môže použiť iba pre osvedčenie pre rád. zariadenia varianty RED; (SI) Uporablja se samo za razpiske dovoljenja za različice RED; (CS) Platí pouze pro certifikát RED; (IS) Gildir aðeins fyrir RED; (TR) Sadece frekanslı araçlar için geçerlidir; (SR) Primarno samo za ADR varijante
5c.	(EN) Only applicable for ADR variants; (DE) Nur anwendbar für ADR-Varianten; (BG) Применливо само за varijanti ADR; (ET) Kehtib ainult ADR-variantide jaoks; (LV) Swēlamākie tikai ADR-variantēm; (LT) Tinka tik ADR-variantoms; (NL) Alleen van toetsing voor ADR-varianten; (PL) Tylko dla egzaminacji typu UE dla urządzeń radiowych; (HR) Samo za potvrdu za radiokevanje RED varijanti; (PT) Apenas para a autorização de transmissão de radio de variantes RED; (RO) Se aplică numai pentru omologarea radio a variantelor RED; (SV) Endast tillåtnligt för RED-certifiering; (SK) Môže použiť iba pre osvedčenie pre rád. zariadenia varianty RED; (SI) Uporablja se samo za različice ADR; (CS) Platí pouze pro certifikát ADR; (IS) Gildir aðeins fyrir ADR; (TR) Sadece frekanslı araçlar için geçerlidir; (SR) Primarno samo za ADR varijante
6.	(EN) Notified body; (DE) Benannte Stelle; (BG) homologirana organ; (ET) Teavitatud asutus; (PL) Instytut aktywności; (LV) Paziņotais iestāde; (LT) Notifikuotas institucija; (NL) Erkende instantie; (HU) Megnevezett szervezet; (PT) Organismo notificado; (RO) Organism notificat; (SV) Aktiverat organ; (SK) Menované miesto; (SI) Preglašeni organ; (CS) Oznamovaný subjekt; (IS) Tilkynntur aðili; (TR) Onaylanmış kuruluş; (SR) Homologovano telo; (SK) Organ i njiluar; (MK) Ovlašteno telo; (BG) Prijavljeno tijelo
6b.	(EN) Of EU type examination; (DE) über EU-Baumusterprüfung; (BG) за ЕС изпитаване на тип; (ET) EU tüübikontrolli; (LV) Eiropas tipa izvērtēšanas apliecinājums; (LT) Europos tipo patvirtinimo liudijimas; (NL) Alleen van toetsing voor de radiokeuring van RED-varianten; (PL) Tylko dla egzaminacji typu UE dla urządzeń radiowych; (HR) Samo za potvrdu za radiokevanje RED varijanti; (PT) Apenas para a autorização de transmissão de radio de variantes RED; (RO) Se aplică numai pentru omologarea radio a variantelor RED; (SV) Endast tillåtnligt för RED-certifiering; (SK) Môže použiť iba pre osvedčenie pre rád. zariadenia varianty RED; (SI) Uporablja se samo za različice ADR; (CS) Platí pouze pro certifikát ADR; (IS) Gildir aðeins fyrir ADR; (TR) Sadece frekanslı araçlar için geçerlidir; (SR) Primarno samo za ADR varijante
6c.	(EN) Of surveillance; (DE) der Überwachung; (BG) за надзор; (ET) järelpeik; (PL) nadzór; (LV) uzraudzība; (LT) priežiūra; (NL) toezicht; (HU) felügyelet; (PT) acompanhamento; (RO) supraveghere; (SV) för övervakning; (SK) dohled; (SI) nadzor; (CS) dozr; (IS) af eftirlit; (TR) gözetim; (SR) nadzor; (MK) nadzor
7.	(EN) Marking of the equipment; (DE) Geräte Kennzeichnung; (BG) маркировка на обекта; (ET) Seadmete märgistus; (PL) Lalehen merkintä; (LV) Zīpojums, cenzurējums; (ES) identificación del aparato; (FR) Identification des appareils; (HU) A berendezés jelölése; (IT) Designazione del dispositivo; (HR) Označavanje opreme; (LT) Priedaiso ženklinimas; (LV) Ierīces apzīmējums; (NL) Apparaatidentificatie; (PL) Oznaczenie urządzenia; (PT) identificação do aparelho; (RO) Marcarea aparatelor; (SV) Märkning av utrustningen; (SK) Označenie prístrojov; (SI) Označbi naprav; (CS) Označení zařízení; (IS) Mörking búnaðar; (TR) Ekipmanın işaretlemesi; (SR) Ovlašćavanje opreme; (SK) Štehljni i poljevlje; (MK) Ovlašćavanje na oprekaru; (BG) Označavanje opreme
8.	(EN) Used harmonized standards; (DE) Verwendete harmonisierte Normen; (BG) Използваните хармонизирани стандарти; (ET) Tüübikontrolli tulemusena kasutatud standardid; (LV) Piemērotie harmonizētie standarti; (LT) Tinkami harmonizuoti standartai; (NL) Gebruikte geharmoniseerde normen; (HU) Felhasznált harmonizált normák; (PT) Normas harmonizadas aplicadas; (RO) Standarde armonizate aplicate; (SV) Använda harmoniserade standarder; (SK) Použití harmonizované normy; (SI) Uporabljeni harmonizirani standardi; (CS) Použití harmonizované normy; (IS) Notiðar samræmdir

45

AUMOVIO Germany GmbH | Gierichstraße 67 | 60488 Frankfurt am Main | Germany
 Telephone: +49 69 7930-3 | www.aumovio.com
 Fax: +49 69 7930-20 | aumovio@aumovio.com | Motorway 1488 3965 | VAT: DE341447066
 Deputy Chairperson of the Supervisory Board: Sime Njoré
 Chairperson of the Supervisory Board: Sime Njoré | Address: Luis | Herzog | Schloßchen
 Bank details: Deutsche Bank Frankfurt am Main | BIK: BFSW 3307 | IBAN: DE25 2507 00 00 008 892 5 00 | BIC: DEUTDE33XXX



Рис. 154: EU Declaration of Conformity – 7

<p>9.</p>	<p>sládkar, (TR) Kulliamlan uymaştrımsın standartlar, (SR) Корпшлвен усаглашвен стандард, (SQ) Përdoren standarde të harmonizuara, (MK) Корпштвен сорпашвен стандард, (BS) Korisćen standardi standardi</p> <p>(EN) Other used directives and regulations: (DE) Andere angewandte Richtlinien und Verordnungen, (BG) Други използвани директиви и регламенти, (ET) Muud kasutatud direktiivid ja määrused, (FI) Muut käytetyt direktiivit ja asetuksel, (EL) Άλλα χρησιμοποιούμενα οδηγία, (ES) Otras directivas aplicadas, (FR) Autres directives appliquées, (HU) Egyéb felhasznált irányelvek és rendeletek, (IT) Altre direttive applicate, (RU) Другие применённые директивы и постановления, (PT) Outros regulamentos aplicados, (PL) Inne stosowane dyrektywy i rozporządzenia, (CZ) Jiné použité směrnice a nařízení, (SK) Iné použité smernice a nariadenia, (SV) Andra använda direktiv och författningar, (SE) Övriga använda direktiv, (CS) Další použité směrnice a předpisy, (SI) Ažur notabari listskupinji in regulirorji, (TR) Kulliamlan diğer direktif ve yönetmelikler, (SR) Drugi korišćeni direktivi i pravilnik, (BS) Druge korišćene direktive i propisi</p> <p>(EN) This declaration certifies the conformity to the specified directives but does not imply any warranty for properties. The safety documentation accompanying the product shall be considered in detail.; (DE) Diese Erklärung bescheinigt die Übereinstimmung mit den genannten Richtlinien, ist jedoch kein Beschaffenheits- oder Haltbarkeitsgarantie nach §443 BGB. Die Sicherheitsinweise der jeweiligen Produktunterlagen sind zu beachten.; (BG) Използваните директиви удостоверяват съответствието с конкретните директиви, но не представляват гаранция за качеството или за издръжливостта на продукта. Подробните указания за безопасност и поддръжка на продукта са дадени в приложените документи.; (ET) Käsitatud deklaratsioon kinnitab vastavust määratud direktiividele, kuid ei tähenda mingit garantiid omaduste kohta. Üksikasjalikult luba arvestada nõutava kaasolevat ohutusdokumentaati. (FI) Tällä vakuutusella todistetaan vastuussuhteiden määrittämisen kannalta, mutta se ei merkitse mitään takuuta ominaisuuksista. Tuotteen mukana olevat turvallisuusohjeet on otettava erityis huomioon.; (EL) Η παρούσα δήλωση συμμόρφωσης αφορά τη συμμόρφωση με τις συγκεκριμένες οδηγίες, ωστόσο δεν αποτελεί εγγύηση ποιοτικής ή χρονικής διάρκειας του προϊόντος. Οι πληροφορίες σχετικά με τις μηχανοκίνητες μηχανές, οι βλάβες και η συντήρηση της συσκευής είναι περιλαμβανόμενες ο υποδυναμίστιο της συσκευής. (ES) Esta declaración certifica el cumplimiento de las mencionadas directivas, si bien no constituye una garantía sobre sus características o su durabilidad. Se debe prestar especial atención a las instrucciones de seguridad y mantenimiento que acompañan al producto. (FR) Cette déclaration atteste la conformité avec les directives citées, mais ne constitue pas une garantie de qualité ou de durabilité conformément à l'article 443 du Code Civil allemand (BGB). Les indications de sécurité de la documentation livrée avec le produit doivent être respectées.; (HU) Ez a nyilatkozat a megadokumentált irányelvekkel való megfelelést igazolja, de nem jelent semmilyen garanciát a tulajdonságokra. A termékhez mellékeltek biztonsági dokumentációt részletesen figyelembe kell venni.; (IT) La presente dichiarazione certifica la corrispondenza con le direttive menzionate. Essa comunque non rappresenta una garanzia o caratteristica di responsabilità ai sensi del §443 del codice civile tedesco. Le indicazioni di sicurezza della documentazione di prodotto fornita con il prodotto vanno attentamente lette e rispettate.; (LV) Šī deklarācija apliec atbilstību norādītajām direktīvām, bet tā ne garantē kvalitāti vai izturīgumu. Drošības norādījumus un apkopes instrukcijas skatīt produkta drošības dokumentācijā. (LT) Ši deklaracija apsašo lygtinai direktyvoms atitikimą, bet ji nėra sąlygiu (įstatimamo naujosi garantija BGB (vokietijos civilinio kodekso) 443 § prasme. Būtinai laikyti kartu priskytoje gaminio dokumentuose esančių saugos nurodymų.; (LV) Šī deklarācija apliecina atbilstību minētajām direktīvām, tomēr tā nav garantija atbilstībai uz turības pašlabum un derīguma termiņu attiecībā BGB 443. pantam. Jāievēro obligātie komplekti iekārtas produkta dokumentācija drošības norādījumi.; (NL) Deze verklaring bevestigt de overeenstemming met de genoemde richtlijnen, maar is geen garantie voor kwaliteit of duurzaamheid volgens §443 BGB (Duits burgerlijk Wetboek). De veiligheidsinstructies van de meegeleverde productdocumentatie moeten in acht worden genomen. (PL) Należy uważać, że niniejsza deklaracja nie stanowi gwarancji jakości ani trwałości. Wskazania dotyczące bezpieczeństwa i konserwacji znajdują się w dokumentacji towarzyszącej. (PT) Esta declaração certifica a conformidade com as diretivas mencionadas, no entanto não representa qualquer garantia de qualidade ou durabilidade segundo o §443 do Código Civil alemão. As indicações de segurança da documentação do produto juntamente fornecida têm de ser respeitadas.; (RO) Aceasta declaratie certifica conformitatea cu Directivete nominalizate, însă nu reprezintă o garanție a calității sau durabilității conform art. 443 Codul civil german. Trebuie respectate indicațiile de siguranță din documentația produsului, învătă doar de accident. (SV) Denna försäkran intygar överensstämmelse med angivna direktiv men innebär inte någon garanti för kvalitet eller hållbarhet enligt §443 i den tyska civilrättskodexen (BGB). (SI) Ova izjava potvrđuje skladnost s navedenim direktivama, ali ne podrazumljava nikakvu garanciju za svojstva. Sigurnosna dokumentacija koja prati proizvod mora se detaljno razmotriti.</p>
-----------	---

AUMOVIO Germany GmbH | Querfeldstraße 7 | 04848 Frankfurt am Main | Germany
 Telephone: +49 30 7263-0 | www.aumovio.com
 E-mail: info@aumovio.com | Fax: +49 30 7263-1000 | Chamber of Commerce (HRB 3068) | VAT: DE3447068
 Deputy Chairperson of the Supervisory Board: Sören Weidert
 Chairman of the Supervisory Board: Alexander Lott | Ullrich Schönbauer
 Bank details: Deutsche Bank Frankfurt am Main | BIK: BFSW 3307 | IBAN: 2507 00 10 006 8975 00 | BIC: DEUTDE33HAN



Process):
DEKRA Testing and Certification GmbH, Zertifizierungsstelle
 Bochum, Dinnendahlstraße 9, 44809 Bochum CE 0158

Marking of the equipment

Only applicable for ADR variants:

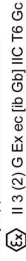

Used standards

Applicable for the above mentioned variants according Radio
 Equipment Regulations 2017 (**SI 2017 No. 1206, as amended**):
 EN 300 328 V2.2.2, EN 300 874-2-2 V2.1.1, EN 303 413 V1.2.1
 EN 301 489-1 V2.3, EN 301 489-3 V2.3.0 (Draft), EN 301 489-
 17 V3.2.5 (Draft), EN 301 489-19 V2.2.1
 EN 62368-1: 2014/AC: 2015/A11: 2017/AC:2017
 EN 62479:2010

Applicable for the above mentioned ADR variants according
 Potentially Explosive Atmospheres Regulations 2016 (**UKSI
 2016 No. 1107**):

EN IEC 60079-0:2018;
 EN IEC 60079-7:2015/A1:2018;
 EN 60079-11:2012

Other used directives and regulations

Regulation (EU) No. 165/2014, Regulation (EU) 2016/799, ECE
 R10 Rev. 06/02

Villingen-Schwenningen, December 18, 2025
AUMOVIO Germany GmbH

Pierre Blüher
 Head of Homologation



Digitally signed by Pierre
 Blüher, DN: cn=Pierre Blüher,
 email=pierre.blueher@
 aumovio.com, c=DE,
 Date: 2025.12.18 13:52:32
 +0100

Ulrich Rothle
 Head of Quality



Digitally unterschrieben von Ulrich Rothle
 CN=Ulrich Rothle, o=AUMOVIO SE,
 email=ulrich.rothle@aumovio.com, c=DE
 Datum: 2025.12.18 13:27:40+01'

The declaration certifies the conformity to the specified directives and regulations but does not imply any warranty for properties. The safety documentation accompanying the product shall be considered in detail.



<https://www.fleet.vdo.com/support/ce-certificates/>

AUMOVIO Germany GmbH | Gunderstraße 7 | 60488 Frankfurt am Main | Germany
 Registered Office: Hannover | Registered Court: Hannover | VAT: DE241447068
 Managing Director: Nicolas Wimmer | Tobias W. Frenschöcker | Dr. Andreas Löffel | Harald Stohmann
 Bank details: Deutsche Bank Frankfurt am Main | IBAN: DE25 2507 0010 0086 8975 00 | BIC: DEUTDE33XXX

■ Опциональные комплектующие

▶ DLK Smart Download Key



С DLK Download Key можно выгрузить и заархивировать данные из DTCO 4.1x и с карты водителя в соответствии требованиями законодательства.

Загрузка данных на портал VDO Fleet Online Portal возможна опционально.

Номер заказа: **2910003149100**

▶ DLKPro Download Key S



С помощью DLKPro Download Key можно выгрузить и заархивировать данные из DTCO 4.1x и с карты водителя в соответствии требованиями законодательства.

Номер заказа: **2910002165200**

▶ DLKPro Compact S



С помощью DLKPro Compact S можно выгрузить, заархивировать и визуализировать данные из DTCO 4.1x и с карты водителя в соответствии требованиями законодательства.

Номера заказа:

- Европа – **2910002165300**
- Европа (EE)– **2910002165400**

► Remote DL 4G

С помощью Remote DL 4G от VDO можно передавать выгруженные данные по GPRS в Вашу систему управления транспортным парком и аналитическое программное обеспечение.

Номер заказа: **2910002759400**

► VDO Link

VDO Link - это дополнительный модуль для удаленного доступа к данным автомобиля и тахографа в режиме реального времени, например, для телематики и взимания платы.

VDO Link подключается к DTСO.

Срок действия:

- Телематика доступна, начиная с DTСO 4.1
- Взимание платы доступно, начиная с DTСO 4.1

Номер заказа: **AAA2201870110**

► Чистящие карты и салфетки

С помощью чистящих карт выполняется очистка слотов карт в DTCO 4.1x.

Чистящие салфетки служат для очистки Ваших карт водителя и / или предприятия.

Номера заказа:

- Чистящие карты (12 карт):
A2C5951338266
- Чистящие салфетки (12 салфеток):
A2C5951184966
- Набор чистящих салфеток (6 карт / 6 салфеток):
A2C5951183866

■ Интернет-магазин VDO

Интернет-магазин продуктов и услуг
VDO: www.fleet.vdo.com.

Обзор изменений

Обзор релизов

Обзор изменений

■ Обзор релизов

Настоящее руководство по эксплуатации действительно для следующей версии устройства DTCO:

15

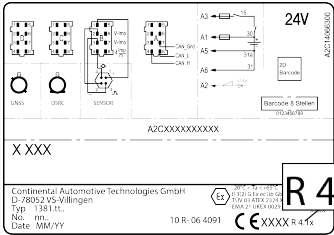
Номер релиза	Руководство по эксплуатации	Изменения в руководстве по эксплуатации
 <p>24V</p> <p>AZCXXXXXXXXX</p> <p>X XXX</p> <p>ComTrend Automotive Technologies GmbH D-78632 VS-Villingen Typ 1381.1t. No. int. Date MM/YY</p> <p>10 R- 06 4091</p> <p>CE XXXX R 4.1x</p> <p>R 4.1x</p> <p>Актуальный релиз: См. распечатку «Технические данные».</p>	<p>BA00.1381.41 100 113</p>	<p>Первое издание</p>

15	Номер релиза	Руководство по эксплуатации	Изменения в руководстве по эксплуатации
4.1a	BA00.1381.41 100 113	<p>Версия DTCSO 4.1a</p> <ul style="list-style-type: none"> • Расширение сферы действия на DTCSO 4.1 и DTCSO 4.1a • Обновление некоторых экранов образцов DTCSO • Общие редакционные изменения. Обновлен QR-код и указатель документов (последняя страница) • Добавлено описание опциональной функции «Централизованный язык» <ul style="list-style-type: none"> ➔ <i>Централизованный язык (опция)</i> [▶ 106] • Добавлено описание соединения по Bluetooth внутри автомобиля, управление устройствами Bluetooth, конфигурация Bluetooth <ul style="list-style-type: none"> ➔ <i>Соединение внутри автомобиля по Bluetooth</i> [▶ 101] ➔ <i>Управление устройствами Bluetooth</i> [▶ 102] ➔ <i>Конфигурация Bluetooth</i> [▶ 103] • Добавлен VDO Link как опциональное устройство <ul style="list-style-type: none"> ➔ <i>VDO Link</i> [▶ 176] • Добавлена пиктограмма дорожной пошлины • Расширена версия операционного программного обеспечения 	

Номер релиза	Руководство по эксплуатации	Изменения в руководстве по эксплуатации
4.1b	BA00.1381.41 100 113	<p>Версия DTCO 4.1b</p> <ul style="list-style-type: none"> Новое: Указания по резервной батарее → <i>Указания по резервной батарее. [154]</i> Отклонение универсального времени (UTC) 5 минут вместо 20 минут Новое: „Утилизация DTCO“ → <i>Утилизация [155]</i> Ограничение «выгрузки с ДУ» до 24 раз в день Новое: Сброс контроллера Bluetooth → <i>Сброс контроллера Bluetooth [103]</i> Новое: Примечания о переименовании производителя

Название программного обеспечения на дисплее	Распечатка технических данных	Номер релиза	Дата выпуска
04.01.2026	V 4126	DTCO 4.1	Август 2023
04.01.40 R.040	V 4140	DTCO 4.1a	Январь 2024
04.01.41 R.010	V 4141	DTCO 4.1b	Сентябрь 2025

УКАЗАНИЕ

Номер версии тахографа (если установлен) указан в распечатке *Технические данные*.

УКАЗАНИЕ

Это руководство для эксплуатации не подходит для более старых версий DTCO.

Указатель ключевых слов**Символы**

Bluetooth	26
Символ.....	21
сопряжение.....	97

D

DLK Smart Download Key.....	175
DLKPro Compact S	175
DLKPro Download Key S	175

E

EG 561/2006	17
EG/2006/22/	17
EU 165/2014	17

N

NUTS0.....	34
------------	----

O

Out (выход из сферы действия)	111
Out of Scope	12
данных	98

Q

Remote DL 4G	176
--------------------	-----

S

Stand-by.....	27
---------------	----

V

VDO Counter	
Индикация	45
Индикация недельных значений	86
Индикация при режиме Время отдыха	84
Индикация при режиме Рабочее время.....	85
Индикация состояния	86
Индикация суточных значений	86
Описание	81
Описание индикации	82
VDO Link	176

Б

Блокировать доступ к меню.....	90
Буксировка	100

В

Вариант ADR.....	21, 27
Маркировка	21
Ввести государственный номерной знак.....	75
Ввести номерной знак.....	75
С приложением	27
Ввод	

Водитель 1 / водитель 2 - Страна.....	95	Выгрузка	51
Водитель 1 / водитель 2 - Страна начала.....	95	Защита персональных данных	69
Деблокировка дополнительных функций.....	102	Опознавание	51
Меню Ввод - Out начало/конец	98	Скачать с накопителя данных.....	52
Местное время	100	данные ITS	11
Местное время предприятия	101	Деблокировать	69
Паром/поезд	99	данные VDO.....	11
Страна конца	96	Деблокировать	70
Ввод местного времени предприятия.....	101	Данные подписи	51
Ввод погрузки.....	62	Дисплей	21, 25
Ввод разгрузки	62	Дистанционное управление.....	26
Ввод страны - вручную	58	Дополнительные ссылки.....	3
Версия DTCS	106	Дополнительный ввод	
Версия ПО	106	вручную – при установленной карте	55
Вес автомобиля	106	Ручной ввод.....	64
Взрывозащищенный прибор	27	Дополнительный ручной ввод	
Включение зажигания - индикация.....	44	при установленной карте	55
Водитель-1 Определение	12	Допуски.....	165
Время вождения и отдыха	45	Допустимый общий вес.....	106
Встроенная память.....	34	Дорожная пошлина (меню).....	107
Определение	12		
Скачивание данных	52	З	
Выгрузка с дистанционным управлением	52	Замена печатной бумаги	128
Выключение зажигания - индикация	46	Зарегистрировать предприятие	74
Выход из сферы действия (Out).....	111	Защита данных	10

Д

Данные

И

Индикация

VDO Counter (опция).....	120
Автомобиль	105
во время движения	44
Водитель 1 / водитель 2	104
Время вождения и отдыха	45
Пониженное/повышенное напряжение	157
при стоящем автомобиле	79
Стандартная индикация во время движения.....	44
Интернет-магазин	177

К

Каботаж	62
Калибровка.....	28
Карта	
запросить	64
извлечь	49
Обращение	50
установить	47
Карта водителя	
Данные	33
извлечь	62
Обязанности водителя	17
Описание	30
первичная установка	57, 69
Срок действия	18
Функции.....	54
Карта контроля	31
Карта мастерской	31

Карта предприятия	
Данные.....	33
извлечь	77
первичная установка	73
Просмотр номера.....	106
Функции карты предприятия	72
Клавиши меню	21, 25
в меню	46
Комбинированная клавиша	21, 25
Контактное лицо	12
Контактный партнер	12
Контраст	25
Контроль (режим)	28
Местное время – при установленной карте	56
Начало смены.....	54
Начальное состояние - Индикация	110
Обзор релизов	179
Обозначения стран	
Испанские регионы	41
Таблица с обзором	41
Обязательные проверки тахографа	153
Отобразить показания времени карты водителя	80

П

Паром/поезд	
Ввод	99
Сообщение	111
Пересечение границы	34

Вручную	58	v-диаграмма	94
персональные данные.....	11	Автомобиль	92
Изменить.....	96, 97	Водитель 1 / водитель 2.....	91
Пиктограмма		Информация по тахографическим картам	93
Обзор	36	Превышения скорости.....	93
Пиктограммы		Происшествия	91
Комбинации	38	Происшествия [автомобиль].....	93
Погрузка/Разгрузка - Меню	100	Профили скорости (опция).....	94
Права доступа.....	31	Профили частоты оборотов (опция)	95
Предприятие (режим работы).....	28	Режимы	92
Предупреждение - Время вождения	120	Состояние D1/D2 (опция).....	94
Предупреждение о времени вождения	120	Суточное значение	92
Сообщение	110	Технические данные.....	93
Предупреждение о рабочем времени.....	120	Распечатка: Суточное значение.....	91
Прервать ввод.....	59	распечатку	
Приглушение яркости.....	25, 27	Начать.....	127
Применение по назначению	19	Прервать.....	128
Принтер	21	Режимы	
Происшествия - Обзор	115	Ввод и дополнительный ввод времени отдыха	65
		дополнительный ввод – при установленной карте	55
Р		Резервная батарея.....	154
Распечатка		Ручная запись режимов	61
		Ручной ввод	64

Возможность корректировки	64
Поставить одни режимы перед другими	67
Продолжить режимы	66

С

Сбои	
Обзор	118
Сообщение	109
Сбой электропитания	158
Сервисный партнер	12
Сертификат - Сообщение об истечении	115
Сертификат АТЕХ	165
Сертификат UKCA	165
Сертификат CE	165
Символы - Пиктограммы	36
Слот карты	21, 25
Смена водителя / автомобиля	
Конец смены	68
Смешанная эксплуатация	68
Установка карты	68
Смена режима	25
Смешанная эксплуатация	11
Соглашение ЕСТР	11
Соединение внутри автомобиля по Bluetooth	101
Сообщения	109, 123

Значение	109
Индикация на дисплее	46
Паром/поезд	111
Подтвердить	110
Причины	46
Сбой	118
Сообщения об ошибках	109, 118
Сохранение данных	33, 34
Сохранение данных в мастерской	157
Стандартная индикация	79
Стандартная индикация (а)	44
Страна – при установленной карте	56

Т

Тахографическая карта	30
автоматический возврат	159
извлечь	49
очистить	153
установить	47
Технические данные	161

У

Универсальное время (UTC)	35
Уровни меню	87
Установить режимы	60
При установке карты	57
Смена режима	60
Установить режимы автоматически	42, 60

Устранить зажим бумаги	129
Утилизация.....	155

Ф

Фронтальный порт	11, 21, 26
Функции меню	
Выход - автоматически.....	90
Выход - ручную.....	90
Навигация.....	89
Целевая группа.....	12
Централизованный язык	106
Цифровая подпись	51
Часовые пояса	35
Чистка	153
Чистящие карты (комплектующие).....	177
Чистящие салфетки (комплектующие)	177

Э

Экипаж	11, 68
Эксплуатация (режим работы)	28

Я

Язык	
Отображаемый язык	48
при установленной карте	54
Ручная настройка.....	81
Яркость	25

AUMOVIO Germany GmbH
P.O. Box 1640
78006 Villingen-Schwenningen
Germany
www.fleet.vdo.com

AAA2242840000 / AAA2242840029
70122063 SPE 000 AE
BA00.1381.41 100 113
Язык: Русский

Version 041b



VDO



fleet.vdo.com